



## HP Customer Care

感谢您购买 HP DeskJet 打印机。HP 衷心希望您拥有一台毫无故障的打印机，作为对您购买的支持，我们的 HP 贴心服务为您提供了以下有奖服务和支持的机会，内容包括如下：



### 在线 HP 贴心服务

单击此处即可迅速获得解决方案！[http://www.hp.com/support/home\\_products](http://www.hp.com/support/home_products) 是一个出色的网站，每天 24 小时，每周七天为您提供有关 HP DeskJet 打印机的疑难解答。



### HP 贴心服务用户论坛

无论何时进入在线服务，都能找到为您提供帮助的用户论坛，那里有 HP DeskJet 打印机使用方面的精彩的观点和建议。您可以直接从 [http://www.hp.com/support/home\\_products](http://www.hp.com/support/home_products) 进入用户论坛。



### HP 贴心服务电话联系

直接给我们打电话可与专门为您的产品提供服务的技术人员取得联系，他会给您满意的答复。参见本 *用户指南* 的第 43 页可获得相应的电话号码。

### HP 贴心服务语音提示（仅限美国）

有关 HP DeskJet 打印机的常见问题解答，请拨打我们的免费自动应答电话 (877) 283-4684。

# HP DeskJet 打印机 Windows 版用户指南

## 970C Series

简体中文



## 认可

Microsoft、MS、MS-DOS 和 Windows 是 Microsoft Corporation 的注册商标（美国专利号为 4955066 和 4974159）。

MMX 和 Pentium 是 Intel Corporation 在美国的注册商标。

TrueType 是 Apple Computer, Inc. 在美国的商标。

## 声明

本文档所包含信息如有更改，恕不另行通知。

Hewlett-Packard 公司对本材料内容不做任何类形式担保，包括但不限于商品适销性和特殊用途适应性的隐含担保。

对于与供货、性能或使用本材料有关的任何错误，以及偶然或随之发生的损害，Hewlett-Packard 概不负责。

保留所有权利。未经 Hewlett-Packard 公司的事先书面许可，严禁违反版权法对本手册进行复制、修改或翻译。

未经 Hewlett-Packard 公司的事先书面许可，本文档的任何部分不得影印、复制或译为其它语种。

1999 年 1 月第一版

© 1999 Hewlett-Packard 公司版权所有



# 目录

第一章	使用打印机	
	按钮和指示灯 .....	1
	纸张托盘 .....	2
	自动双面打印 .....	3
	打印机基本维护 .....	4
	打印机软件 .....	5
	在不同的纸张和介质类型上打印 .....	10
	HP DeskJet 工具箱 .....	24
第二章	使用与维护打印墨盒	
	打印墨盒状态 .....	29
	更换打印墨盒 .....	31
	储存打印墨盒 .....	33
	清洗打印墨盒 .....	33
	打印墨盒重注墨水引起的损坏 .....	36
第三章	出错时获取帮助	
	基本疑难解答 .....	37
	清除夹纸 .....	40
	HP Customer Care .....	42
第四章	消耗品和配件	
	部件名称及代号 .....	45
	打印机 Quick Start Poster, 用户指南和 Windows 网络 指南 .....	46
	纸张及其它介质 .....	47
	订购信息 .....	48
附录 A	安装说明	
	使用并行电缆 .....	51
	使用 USB 电缆 (需要 Windows 98) .....	54



附录 B	在 Windows 3.1x 和 DOS 中打印	
	HP DeskJet 970C 打印机属性对话框.....	59
	“设置” 标签 .....	60
	“特性” 标签 .....	60
	“颜色” 标签 .....	61
	“服务” 标签 .....	61
	HP DeskJet Toolbox .....	62
	操作指南标签 .....	62
附录 C	性能参数	
	系统要求 .....	66
附录 D	有关 USB（通用串行总线）的常见问题	
附录 E	法律信息	
	规范说明 .....	69
	有限担保声明 .....	70
	HP 2000 年担保 .....	70
	索引 .....	71



# 简介

## 感谢您购买 HP DeskJet 打印机！

此处为箱内所装物品，如果缺少某种东西，请告之 HP 经销商或与“HP 贴心服务”电话联系。（请参阅第 43 页“HP 贴心服务电话联系”可获取其电话号码。）

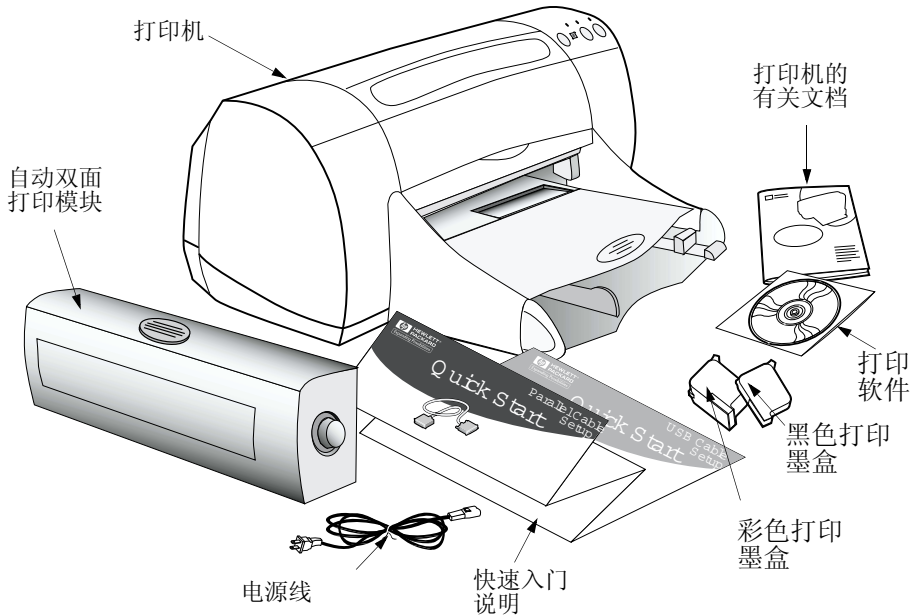

**注：**需要购买打印机电缆，如 HP IEEE 1284 - 兼容并行接口电缆（双向通讯）。如果使用 Windows 98 系统并欲使用 USB，请购买 HP USB - 兼容电缆（请参见第 48 页“订购信息”）。

如果您的计算机上没有 CD-ROM 驱动器，而打印机中又未随附磁盘，请参见第 42 页“打印机软件”获取订购磁盘的详细信息。

有关使用 HP DeskJet 970C Series 打印机进行网络打印的信息，请参阅您的 *Windows 版 HP DeskJet 970C Series 打印机网络指南*。



## HP DeskJet 打印机的特殊功能

新的 HP DeskJet 打印机具有用于提高打印质量的特殊功能，为您带来竞争优势：

### 与众不同的打印质量

- HP 的色彩分层技术，使您的照片打印达到了乱真的震撼效果
- 激光打印质量的黑色文本
- 普通纸上一流的打印质量

### 性能毫不示弱

- 黑色文本的打印速度可达每分钟 12 页，有彩色图形的文本打印速度可达每分钟 10 页
- 高效、快速的照片图像打印

### 扩展打印范围的功能

- 创新、易用的自动双面打印
- 可装入 150 张纸的大容量纸张托盘
- 具有网络功能（支持 HP JetDirect 外部 打印服务模块）
- 使用 Windows 98 时可用 USB（通用串行总线）

## 获取更多信息

本*用户指南*介绍了打印机的使用方法。有关详细内容：

- 使用 *Quick Start Poster* 查看安装信息。
- 请在 Internet 上访问 HP 网站：  
**[http://www.hp.com/support/home\\_products](http://www.hp.com/support/home_products)** 或 **<http://www.hp.com>**  
以获取最新的产品信息、故障诊断和打印机软件更新信息。
- 鼠标右键单击**打印机属性**屏幕，查看有关打印机设置详细情况的电子版帮助。
- 有关硬件和软件兼容性的详细内容，请参阅 HP DeskJet 970C Series 实用程序组中的**版本声明**文件。要访问**版本声明**，选择**开始** → **程序** → **HP DeskJet 970C Series**。

# 1

## 使用打印机

### 按钮和指示灯

HP DeskJet 打印机前面板上的按钮，用于打开与关闭打印机、取消或恢复打印作业。指示灯指示打印机的状态。按钮与指示灯从左到右分别是：



取消按钮，按此按钮取消当前打印作业。



打印墨盒状态指示灯 - 当它点亮时，表示您需要检查打印机墨盒的状态。请参阅第 29 页“打印墨盒状态”



回复按钮与指示灯 - 当“回复”按钮上的指示灯闪烁时，按下“回复”按钮继续打印。



电源按钮与指示灯 - 用“电源”按钮开启和关闭打印机。当打印机正在处理信息时，“电源”按钮上的绿色指示灯闪烁。

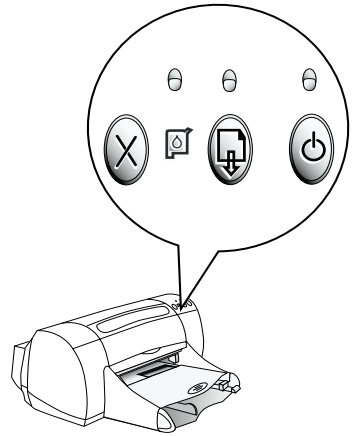

#### 警告

请使用位于打印机前面板的“电源”按钮来打开和关闭打印机。如果用电源板、保护开关或壁装开关等打开与关断电源，可能会造成打印机出错。



## 纸张托盘

### 进纸盘

将打印纸张和其它介质类型放入进纸盘。拉出纸盘以便于操作。您放入介质后，滑动纸张导板，让它正好靠住介质。确保所有介质都已完全进入进纸盘。

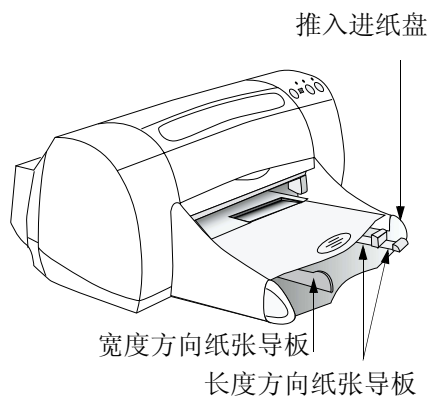

### 出纸盘

打印机将已打印页送到该出纸盘。出纸盘有两个不同的位置。

“放下”位置适用于多数打印类型（除了条幅纸）。放下位置还可用于单个信封。

上档位置便于在进纸盘中装入介质，用于打印条幅纸。

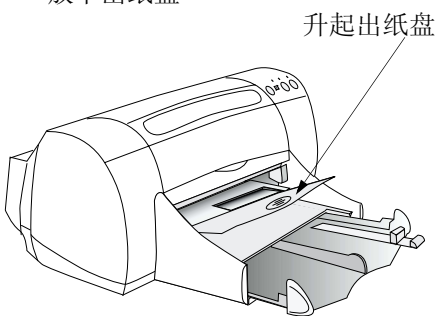
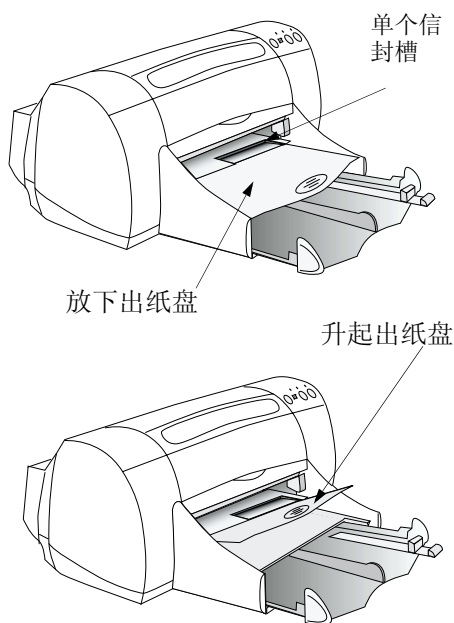

## 自动双面打印

自动双面打印是一种特殊的软硬件特性，允许自动打印纸张正反面。

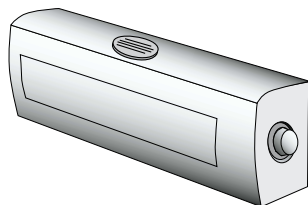

### 安装自动双面打印模块

- 1 将打印机后检修盖上的球形手柄按逆时针方向旋转，打开后检修盖。

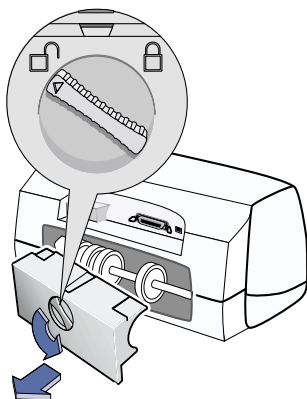

- 2 按下“自动双面打印模块”两侧的按钮，将该模块插入打印机后部。

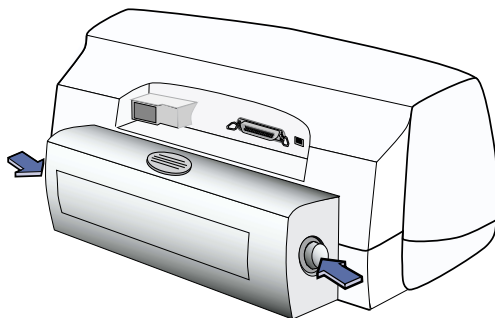

- 3 释放该按钮。

# 1 使用打印机

## 用自动双面打印模块打印

- 1 装入正确的纸张。

**注：**并非所有的纸张类型都可用自动双面打印模块打印。可以打印普通纸、HP 亮白喷墨打印纸、HP 高级加厚喷墨打印纸、和 HP Textured Greeting Card Paper。并非所有的纸张尺寸都可用自动双面打印模块打印。

- 2 选择 **HP 打印机属性**对话框。请参阅第 5 页“打印机软件”可获得有关说明。
- 3 在**特性**标签上，选中**双面打印**，确定**自动**也被选中。如果打印边距需要调整，出现“双面打印边距”对话框。选择完毕后，单击**确定**。
- 4 选择**书籍式**或**便签式**以确定页面方向。
- 5 单击**确定**关闭“打印属性”对话框。
- 6 单击**确定**进行打印。

**注：**当单面打印完成后，暂停打印等待墨水晾干。墨水干燥后，送回纸张，打印另一面。每打印完一页，该页被送至出纸盘。

**注：**若双面打印中出现任何问题，请参见第 37 页“基本疑难解答”。

## 打印机基本维护

由于打印机将雾化的墨水喷到纸张上，打印机外壳上总会有些墨水污迹请按下述方法清洗。

- **不要**清洗打印机内部。以免液体流入机内。
- 用湿润的软布，擦除打印机外部的污迹和干的墨迹。**切勿**使用家用清洁剂与去污剂。一旦使用了家用清洁剂或去污剂，需用湿润的软布擦拭打印机的外表面。

# 1 使用打印机

- 切勿给打印墨盒架的滑动杆添加润滑剂。墨盒架来回移动发出噪声属正常现象。

有关清洗打印机墨盒与墨盒底座的详细说明，请参见第 33 页“清洗打印墨盒”。

## 打印机软件

使用打印机软件可控制打印方法和打印内容。“打印质量”、“纸张尺寸”、“纸张类型”以及“双面打印”只是“HP 打印机属性”对话框中的一些可用选项。

（注：在 Windows 3.1x 或 DOS 下打印，请参见第 59 页。）

- 1 在软件程序中，选择**文件**→**打印**。  
软件程序打开一个类似于右边的打印对话框。



- 2 从**打印**对话框中，单击**属性**。打开“HP 打印机属性”对话框。

HP 打印机属性对话框

或者试用下列方法：

- 1 如果在**文件**菜单中没有**打印**选项，选择**文件**→**打印机设置**或**文件**→**打印设置**。
- 2 在**打印机设置**或**打印**对话框中，单击**设置**或**选项**。



## “打印机属性”对话框的标签

打印机属性对话框中的三个标签是：

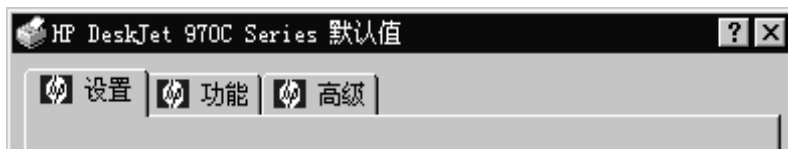

**注：** 如果打印机在网络上使用，可以看到在打印机属性对话框中出现第四“服务”标签。

- **设置**（请参阅第 7 页““设置”标签”）
- **特性**（请参阅第 8 页““特性”标签”）
- **高级**（请参阅第 9 页““高级”标签”）

单击某个标签，即可选择各种设置。

## “打印机属性”对话框的按钮

“打印机属性”对话框的标准按钮有：

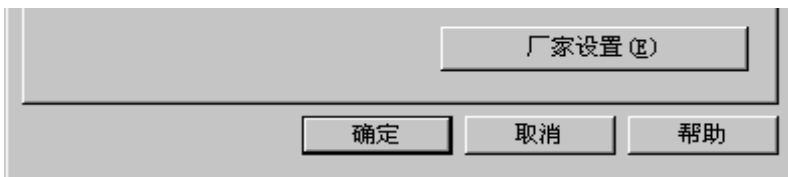

- **出厂设置** - 恢复所有标签设置为出厂设置。
- **确定** - 接受更改并关闭该对话框。
- **取消** - 取消更改并关闭该对话框。
- **帮助** - 显示信息，提示您单击鼠标右键获得帮助。

# 1 使用打印机

## “设置” 标签

The screenshot shows the 'HP DeskJet 970C Series 默认值' settings window. It has four tabs: '设置' (Settings), '功能' (Features), '高级' (Advanced), and '服务' (Service). The '设置' tab is active and contains two main sections: '打印质量' (Print Quality) and '页面设置' (Page Setup). In the '打印质量' section, there are three radio buttons: '草稿 (D)' (Draft), '正常 (N)' (Normal), and '最佳 (B)' (Best). In the '页面设置' section, there are two dropdown menus: '纸张类型 (T):' (Paper Type) set to '普通纸' (Standard Paper) and '纸张尺寸' (Paper Size) set to '信纸 (8.5 x 11 英寸)' (Letter (8.5 x 11 inches)). Below these are checkboxes for '比例匹配 (E)' (Scale to Fit), '条幅纸打印 (A)' (Print on a Roll), and '\_PhotoREt'. At the bottom are buttons for '确定' (OK), '取消' (Cancel), and '帮助' (Help). A '厂家设置 (E)' (Factory Defaults) button is also present. A preview of a printed page with a bar chart is shown on the right side of the dialog.

**打印质量**

- **草稿** - 快速打印
- **正常** - 普通打印
- **最佳** - 最佳质量的打印

查看此处了解当前设置。

从众多纸张类型中进行选择。

选定纸张大小或输入所需纸张尺寸。

调整图像大小，适应指定的纸张尺寸。

打印 Z 型折叠纸。

多数情况下，色彩分层法会提供最佳打印效果。也可取消选择**色彩分层**将分辨率设为最高。



**注：** 单击右键屏幕上的任何项，可查看该条目的相关帮助。

# 1 使用打印机

## “特性” 标签

**选择**

- 纵向 -
- 横向 -
- 镜像 - 翻转打印图像。

选中该选项同时选择：  
• 书籍式 (用于侧面装订) 或 便笺式 (用于顶端装订)。  
• 自动用于自动双面打印模块。

选中该选项同时选择：  
• 每张纸上打印的页面数。  
• 纸张上各个页面的边界。

选中该选项后，从文档的最后一页开始打印，不选中，则从文档的第一页开始打印。

查看此处了解当前设置。

单击该处通过选择横向和纵向页面数来确定海报的尺寸。

选择打印份数。

HP DeskJet 970C Series 默认值

设置 功能 高级

方向：  
 纵向 (P)  
 横向 (L)  
 镜像 (M)

双面打印 (D)  
 书籍式 (B)  
 便笺式 (A)  
 自动 (O)

每张纸打印多个页面 (M)  
 每张纸打印 2 页 (2)  
 每张纸打印 4 页 (4)  
 划分页边界 (B)

海报打印 (S)  
 2x2  
 3x3  
 4x4

从最后一页开始打印 (S) 份数 (C) : 1

厂家设置 (E)

确定 取消 帮助



**注：** 单击右键屏幕上的任何项，可查看该条目的相关帮助。

# 1 使用打印机

## “高级” 标签



**注：** 单击右键屏幕上的任何项，可查看该条目的相关帮助。



# 1 使用打印机

## 在不同的纸张和介质类型上打印

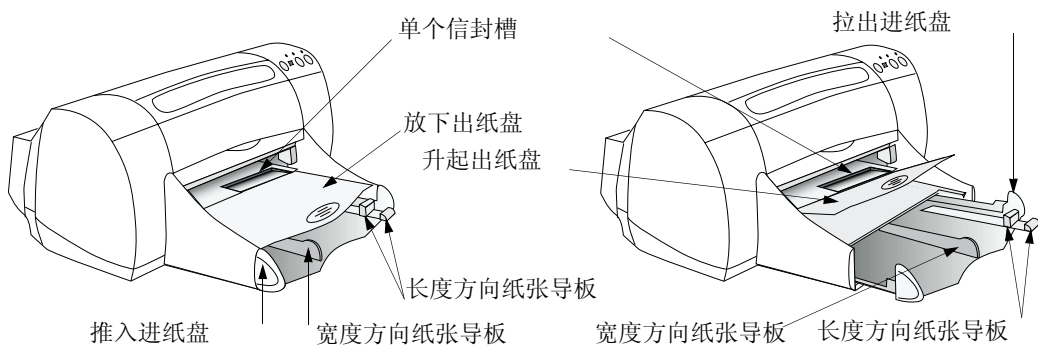

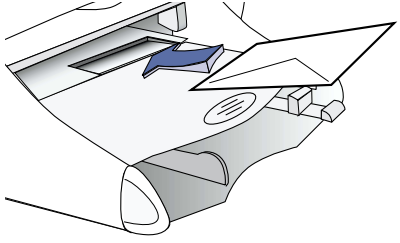
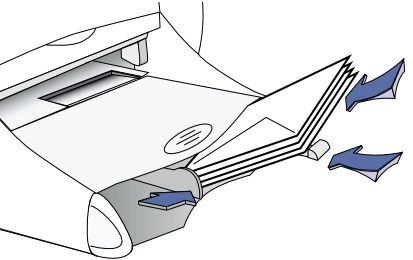
打印内容	操作步骤
<b>单个信封</b> 	<ol style="list-style-type: none"><li>1 将信封放入出纸盘的单个信封槽里，翻盖一侧在左边，且翻盖朝上。将信封滑入到信封槽最底部。</li><li>2 选择打印机设置与信封的类型与大小匹配。</li><li>3 打印信封。</li></ol>
<b>最多可叠放 15 个信封</b> 	<ol style="list-style-type: none"><li>1 滑出两个纸张导板，从进纸盘中拿出所有纸张。</li><li>2 将信封尽可能插入到进纸盘底部，翻盖一侧在左边，且翻盖朝上。</li><li>3 滑动纸张导板，使其紧贴信封边缘。</li><li>4 选择打印设置与信封的类型与大小匹配。</li><li>5 打印信封。</li></ol>

请参阅下一页 →

# 1 使用打印机

**注：** 请参阅第 5 页“打印机软件”，获取有关如何使用打印机软件的详细说明。



设置标签

特性标签

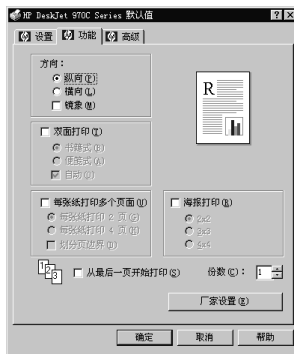

HP 打印设置选项	操作要领
<p><b>“设置” 标签</b></p> <ul style="list-style-type: none"> <li>- 打印质量 选择<b>正常</b></li> <li>- 纸张类型: 选择<b>普通纸</b></li> <li>- 纸张尺寸: 选择正确的信封尺寸</li> </ul> <p><b>“特性” 标签</b></p> <ul style="list-style-type: none"> <li>- 方向: 选择<b>纵向</b></li> <li>- 双面打印 未选中</li> </ul>	<ul style="list-style-type: none"> <li>• 请确保打印机的进纸盘中有纸。</li> <li>• 确保出纸盘在放下位置。</li> <li>• 避免使用带有搭扣或窗口的信封。</li> <li>• 有金属镀层或凹凸花纹的信封，或是太厚、形状不规则、边缘卷曲以及揉皱、破旧的信封，都应避免使用，否则会损坏信封。</li> <li>• 如果软件程序中包含信封打印功能，应当遵循以上说明，而不采用下述步骤。</li> </ul>
<p><b>“设置” 标签</b></p> <ul style="list-style-type: none"> <li>- 打印质量 选择<b>正常</b></li> <li>- 纸张类型: 选择<b>普通纸</b></li> <li>- 纸张尺寸: 选择正确的信封尺寸</li> </ul> <p><b>“特性” 标签</b></p> <ul style="list-style-type: none"> <li>- 方向: 选择<b>纵向</b></li> <li>- 双面打印 未选中</li> </ul>	<ul style="list-style-type: none"> <li>• 一次装入信封不要多于 15 个。</li> <li>• 插入信封前，请对齐信封边缘。</li> <li>• 避免使用带有搭扣或窗口的信封。</li> <li>• 有金属镀层或凹凸花纹的信封，或是太厚、形状不规则、边缘卷曲以及揉皱、破旧的信封，都应避免使用，否则会损坏信封。</li> <li>• 如果软件程序中包含信封打印功能，应当遵循以上说明，而不采用下述步骤。</li> </ul>

# 1 使用打印机

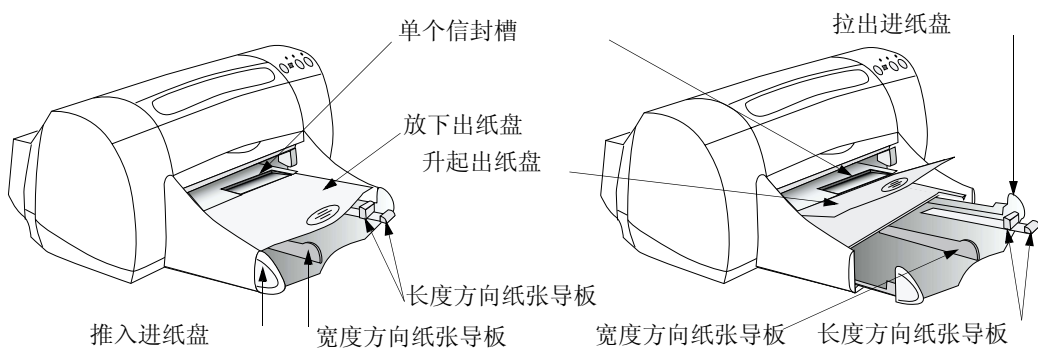

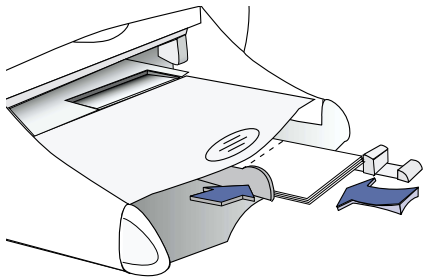
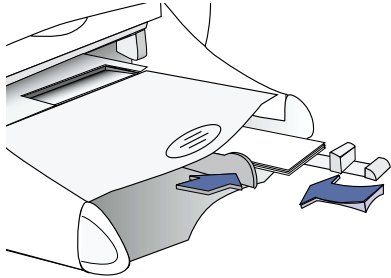
打印内容	操作步骤
<p>贺卡</p> 	<ol style="list-style-type: none"> <li>1 滑出两个纸张导板，从进纸盘中拿出所有纸张。</li> <li>2 可以插入多达 45 张卡片到进纸盘，并到极限位置。</li> <li>3 滑动纸张导板，使其紧贴卡片边缘。</li> <li>4 选择打印设置与卡片的类型与大小匹配。</li> <li>5 打印卡片。</li> </ol>
<p>卡片（索引卡片、商业卡片和其它小介质）</p> 	<ol style="list-style-type: none"> <li>1 拉出进纸盘。</li> <li>2 滑出两个纸张导板，从进纸盘中拿出所有纸张。</li> <li>3 在进纸盘插入多达 45 张贺卡，将其插到最底部。</li> <li>4 滑动纸张导板，使其紧贴卡片边缘。</li> <li>5 推入进纸盘。</li> <li>6 选择打印设置与卡片的类型与大小匹配。</li> <li>7 打印卡片。</li> </ol>

请参阅下页 →

# 1 使用打印机

**注：** 请参阅第 5 页“打印机软件”，获取有关如何使用打印机软件的详细说明。



设置标签

特性标签

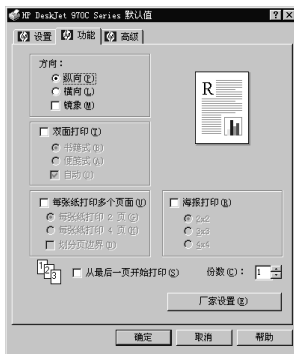

HP 打印设置选项	操作要领
<p><b>“设置” 标签</b></p> <ul style="list-style-type: none"> <li>- 打印质量 选择<b>正常</b></li> <li>- 纸张类型：选择贺卡类型</li> <li>- 纸张尺寸：选择正确的卡片尺寸</li> </ul> <p><b>“特性” 标签</b></p> <ul style="list-style-type: none"> <li>- 方向：选择<b>纵向</b></li> <li>- 双面打印 未选中</li> </ul>	<ul style="list-style-type: none"> <li>• 升起出纸盘，以便装入小卡片。插入卡片后，放下出纸盘。</li> <li>• 插入卡片前，请对齐卡片边缘。</li> <li>• 已折叠的贺卡，打开后再装入进纸盘。</li> </ul>
<p><b>“设置” 标签</b></p> <ul style="list-style-type: none"> <li>- 打印质量 选择<b>正常</b></li> <li>- 纸张类型：选择<b>普通纸</b></li> <li>- 纸张尺寸：选择正确的卡片尺寸</li> </ul> <p><b>“特性” 标签</b></p> <ul style="list-style-type: none"> <li>- 方向：选择<b>纵向</b></li> <li>- 双面打印 未选中</li> </ul>	<ul style="list-style-type: none"> <li>• 升起出纸盘，以便装入小卡片。插入卡片后，放下出纸盘。</li> <li>• 插入卡片前，请对齐卡片边缘。</li> </ul>

# 1 使用打印机

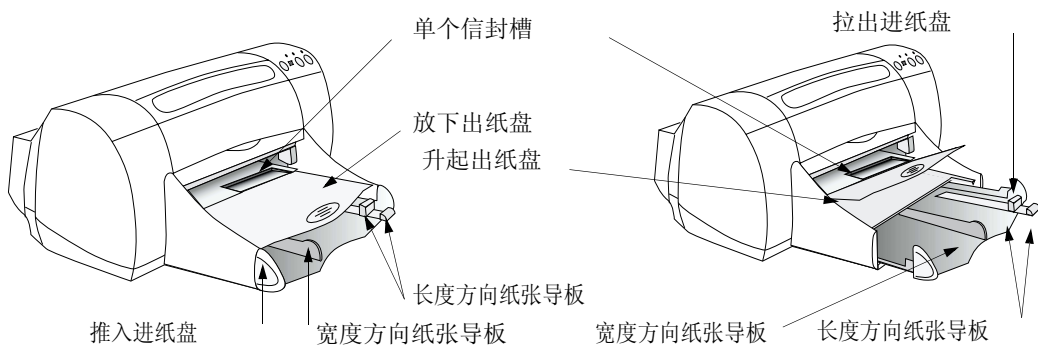

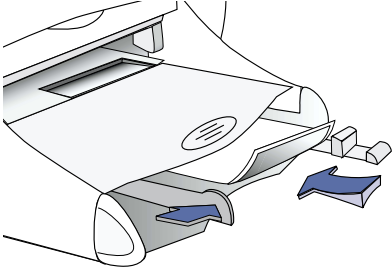
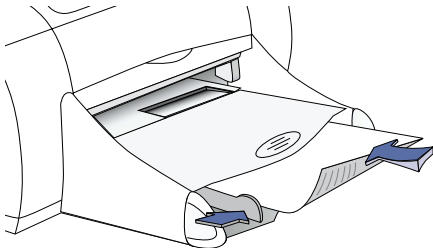
打印内容	操作步骤
<p><b>照片</b></p> 	<ol style="list-style-type: none"> <li>1 拉出进纸盘。</li> <li>2 滑出两个纸张导板，从进纸盘中拿出所有纸张。</li> <li>3 将照片纸插入进纸盘 (HP 标志朝上，或光滑面朝下)。</li> <li>4 插入纸张导板，紧贴纸的边缘。</li> <li>5 推入进纸盘。</li> <li>6 选择打印设置与照片纸的类型与大小匹配。</li> <li>7 打印照片。</li> </ol>
<p><b>标签</b></p> 	<ol style="list-style-type: none"> <li>1 滑出两个纸张导板，从进纸盘中拿出所有纸张。</li> <li>2 展开标签纸使它们相互分离，然后对齐标签的边缘。</li> <li>3 可插入多达 20 张标签纸 (标签面朝下)。</li> <li>4 插入纸张导板，紧贴纸的边缘。</li> <li>5 选择打印设置与标签的类型与大小匹配。</li> <li>6 打印标签。</li> </ol>

请参阅下一页 →

# 1 使用打印机

**注：** 请参阅第 5 页“打印机软件”，获取有关如何使用打印机软件的详细说明。

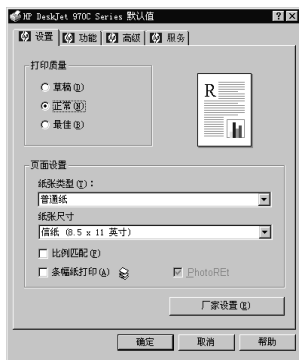

设置标签 特性标签

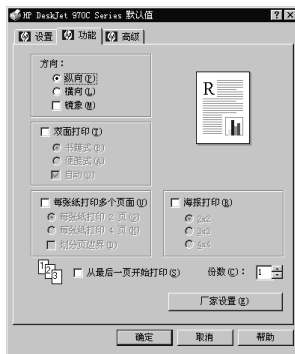

HP 打印设置选项	操作要领
<p><b>“设置” 标签</b></p> <ul style="list-style-type: none"> <li>- 打印质量选择<b>最佳</b></li> <li>- 纸张类型：选择照片纸类型</li> <li>- 纸张尺寸：选择正确的纸张尺寸</li> </ul> <p><b>“特性” 标签</b></p> <ul style="list-style-type: none"> <li>- 方向：选择正确的方向</li> <li>- 双面打印未选中</li> </ul>	<ul style="list-style-type: none"> <li>• 为达到最佳效果，请用 HP 高级相纸，光面纸或 HP Plus Premium Photo Paper, Matte 或 Glossy。</li> </ul>
<p><b>“设置” 标签</b></p> <ul style="list-style-type: none"> <li>- 打印质量选择<b>正常</b></li> <li>- 纸张类型：选择<b>普通纸</b></li> <li>- 纸张尺寸：选择 <b>A4</b> 或 <b>Letter (8.5x11 英寸)</b></li> </ul> <p><b>“特性” 标签</b></p> <ul style="list-style-type: none"> <li>- 方向：选择正确的方向</li> <li>- 双面打印未选中</li> </ul>	<ul style="list-style-type: none"> <li>• 仅用指定的标签纸。特别是使用喷墨打印机时。</li> <li>• 不要一次装入多于 15 张。</li> <li>• 只能使用完整的标签纸。</li> <li>• 确保纸张无粘性、不起皱并且背面的保护层完好。</li> <li>• 不要使用塑料标签或透明标签纸。使用塑料或透明标签时，墨水不易晾干。</li> </ul>

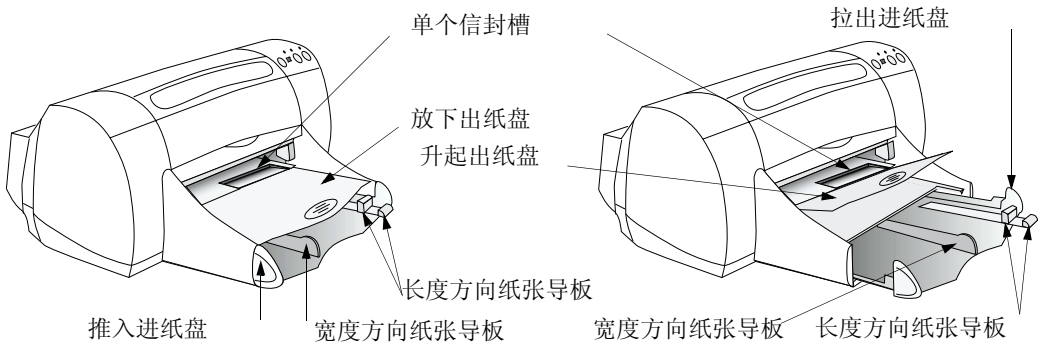

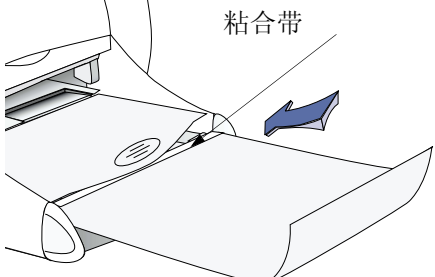
打印内容	操作步骤
<p>投影胶片</p>  <p>粘合带</p>	<ol style="list-style-type: none"> <li>1 滑出两个纸张导板，从进纸盘中拿出所有纸张。</li> <li>2 展开投影胶片使它们相互分离，然后对齐边缘。</li> <li>3 可插入多达 30 张投影胶片，粗糙面向下，粘合带朝向打印机。</li> <li>4 滑动纸张导板，使其紧贴纸张边缘。 投影胶片</li> <li>5 选择打印设置与投影胶片的类型与大小匹配。</li> <li>6 打印投影胶片。</li> <li>7 在自动送出投影胶片之前，打印机等待其烘干。 按下“回复”按钮可继续打印。</li> </ol>

请参阅下页 →

# 1 使用打印机

**注：** 请参阅第 5 页“打印机软件”，获取有关如何使用打印机软件的详细说明。

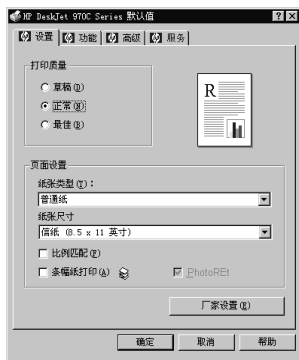

设置标签

特性标签

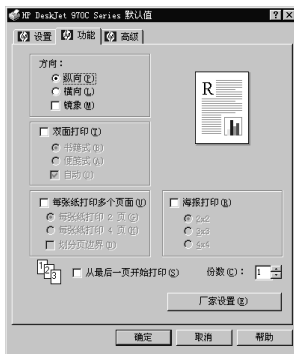

HP 打印设置选项	操作要领
<p><b>“设置” 标签</b></p> <ul style="list-style-type: none"><li>- 打印质量 选择<b>正常</b>或<b>最佳</b></li><li>- 纸张类型：选择投影胶片类型</li><li>- 纸张尺寸：选择正确的尺寸</li></ul> <p><b>“特性” 标签</b></p> <ul style="list-style-type: none"><li>- 方向：选择正确的方向</li><li>- 双面打印 未选中</li></ul>	<ul style="list-style-type: none"><li>• 为达到最佳效果，请选用 HP 高级喷墨投影胶片或 HP 高级喷墨快干投影胶片</li></ul>



# 1 使用打印机

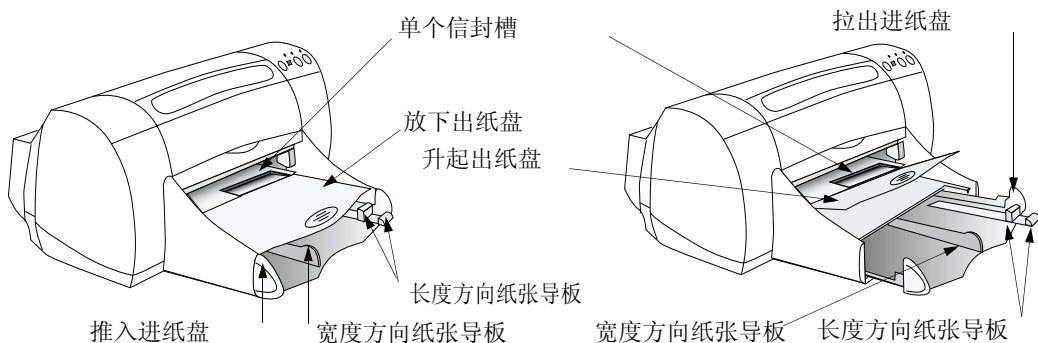

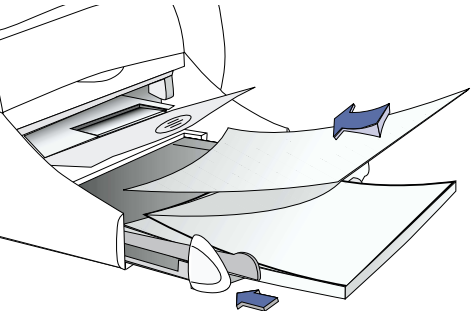
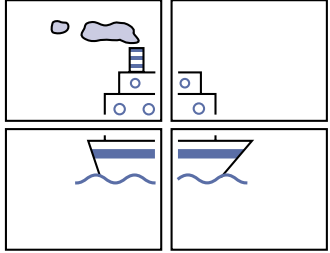
打印内容	操作步骤
<p><b>横幅纸:</b></p> 	<ol style="list-style-type: none"> <li>1 撕出所需的纸张数目（最多到 20）。</li> <li>2 如果有打孔带，撕下并丢弃掉。</li> <li>3 滑出纸张导板，从进纸盘中拿出所有纸张。</li> <li>4 将出纸盘升起。</li> <li>5 将纸张放入进纸盘，自由边位于这叠纸的最顶端。将此边插入到进纸盘最底部。请确保将进纸盘推入。</li> <li>6 滑动纸张导板，使其紧贴纸张边缘。</li> <li>7 选择<b>打印横幅</b>并选择正确的纸张类型和尺寸。</li> <li>8 打印条幅纸。</li> </ol>
<p><b>海报</b></p> 	<ol style="list-style-type: none"> <li>1 将纸装入进纸盘。</li> <li>2 滑动纸张导板，使其紧贴纸张边缘。</li> <li>3 选择打印设置与海报的类型与大小匹配。</li> <li>4 打印海报。</li> </ol>

请参阅下页 →

# 1 使用打印机

**注：** 请参阅第 5 页“打印机软件”，获取有关如何使用打印机软件的详细说明。

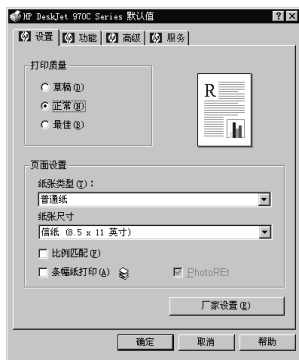

设置标签

特性标签

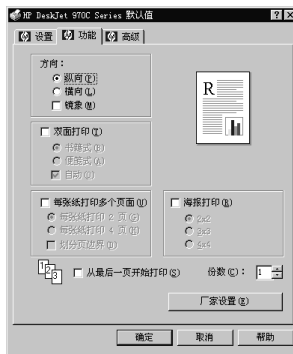

HP 打印设置选项	操作要领
<p><b>“设置” 标签</b></p> <ul style="list-style-type: none"> <li>- 横幅纸打印选中此框</li> <li>打印质量选择<b>正常</b></li> <li>- 纸张类型: 选择 <b>HP 横幅纸</b>或<b>普通纸</b></li> <li>- 纸张尺寸: 选择 <b>A4</b> 或 <b>Letter (8.5x11 英寸)</b></li> </ul> <p><b>“特性” 标签</b></p> <ul style="list-style-type: none"> <li>- 方向: 选择正确的方向</li> <li>- 双面打印未选中</li> </ul>	<ul style="list-style-type: none"> <li>• 当打印条幅纸时，确保出纸盘在升起位置，并已推入进纸盘。</li> <li>• 根据打印横幅所用的软件程序，可能需要查看 <i>HP DeskJet 970C Series 打印机版本声明</i> 以获得详细的打印信息。</li> <li>• 为达到最佳效果，请选用 HP 横幅纸。</li> </ul>
<p><b>“设置” 标签</b></p> <ul style="list-style-type: none"> <li>- 打印质量选择<b>正常</b></li> <li>- 纸张类型: 选择<b>普通纸</b></li> <li>- 纸张尺寸: 选择正确的尺寸</li> </ul> <p><b>“特性” 标签</b></p> <ul style="list-style-type: none"> <li>- 方向: 选择正确的方向</li> <li>- 双面打印未选中</li> <li>- 打印海报选中该框并选择尺寸 <b>2x2</b>、<b>3x3</b> 或 <b>4x4</b></li> </ul>	<ul style="list-style-type: none"> <li>• 修整每页边缘，并将它们粘在一起。</li> </ul>

# 1 使用打印机

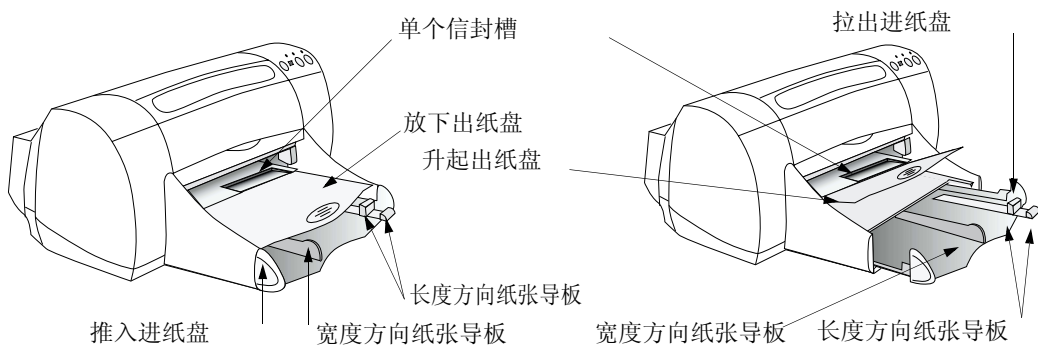

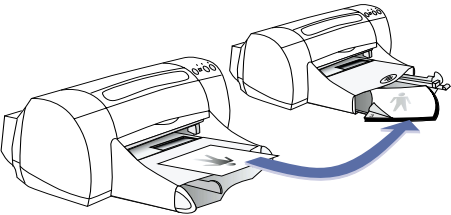
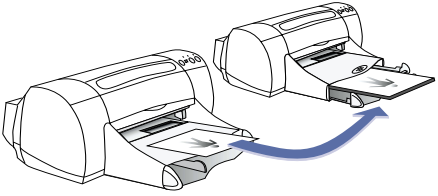
打印内容	操作步骤
<p><b>手动双面打印</b> <b>书籍式装订</b></p>  <p><b>便笺式装订</b></p> 	<ol style="list-style-type: none"> <li>1 从出纸盘中取出所有纸张。</li> <li>2 将纸装入进纸盘。</li> <li>3 插入纸张导轨，紧贴纸的边缘。</li> <li>4 在<b>特性</b>标签中，单击<b>双面打印</b>，然后选择<b>书籍式</b>或<b>便笺式</b>，取消选择<b>自动</b>。</li> <li>5 选择打印设置与纸张的类型与大小匹配。</li> <li>6 开始打印。</li> <li>7 注意遵循重装纸张说明，该说明显示在计算机屏幕上。</li> <li>8 当纸张重新正确装入后，单击计算机屏幕信息框中的<b>继续</b>按钮。</li> </ol>

请参阅下页 →

**注：** 请参阅第 5 页“打印机软件”，获取有关如何使用打印机软件的详细说明。



设置标签

特性标签

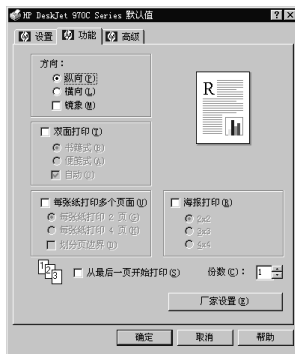

## HP 打印设置选项

### “设置”标签

- 打印质量选择**正常**
- 纸张类型：选择正确的类型
- 纸张尺寸：选择正确的尺寸

### “特性”标签

- 方向：选择正确的方向
- 双面打印选择该框，然后选择**书籍式**（用于侧面装订）或**便笺式**（用于顶端装订）。不选择**自动**。

## 操作要领

- 通过后检修盖或连接的自动双面打印模块，可以实现手动双面打印。
- 打印机首先自动打印奇数页。然后计算机屏幕上显示打印机的有关信息，提示如何重新装入纸张，打印偶数页。

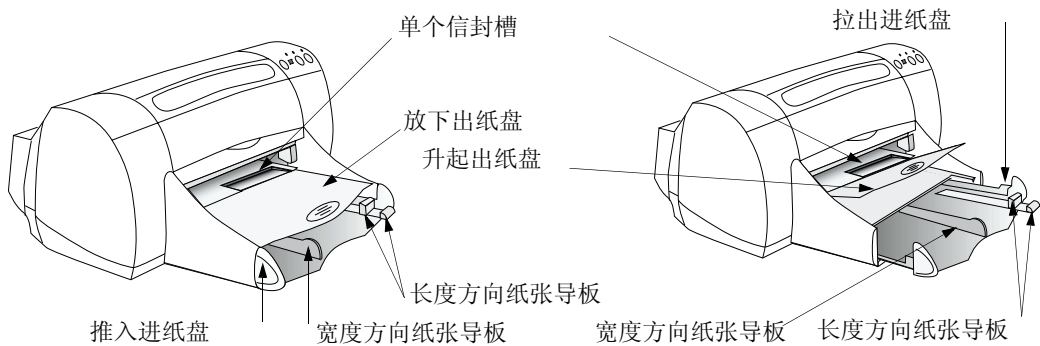

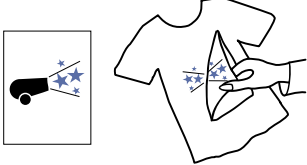
打印内容	操作步骤
<p><b>热转印介质</b></p> 	<ol style="list-style-type: none"> <li>1 滑出两个纸张导板，从进纸盘中拿出所有纸张。</li> <li>2 装入此热转印介质，透明（或光滑）的一面向下。</li> <li>3 插入纸张导板，紧贴纸的边缘。</li> <li>4 选择打印设置与热转印介质的类型与大小匹配。</li> <li>5 打印热转印介质。</li> </ol>

请参阅下页 →

# 1 使用打印机

**注：** 请参阅第 5 页“打印机软件”，获取有关如何使用打印机软件的详细说明。

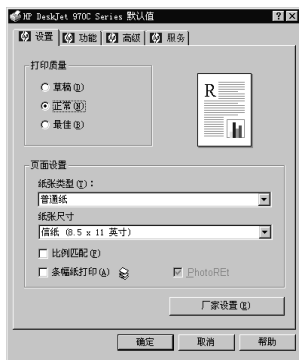

设置标签

特性标签

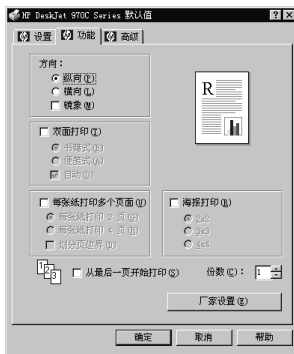

HP 打印设置选项	操作要领
<p><b>“设置” 标签</b></p> <ul style="list-style-type: none"><li>- 打印质量 选择<b>正常</b></li><li>- 纸张类型: 选择 <b>HP T 恤热转印介质</b></li><li>- 纸张尺寸: 选择正确的尺寸</li></ul> <p><b>“特性” 标签</b></p> <ul style="list-style-type: none"><li>- 方向: 选择<b>镜像</b></li><li>- 双面打印 未选中</li></ul>	<ul style="list-style-type: none"><li>• 当打印镜像文档时，将计算机屏幕上的文本和图像作水平翻转。</li><li>• 为达到最佳效果，请选用 HP T 恤热转印介质。</li></ul>

## HP DeskJet 工具箱

将 **HP DeskJet 工具箱** 用于维护打印机、查找信息等。

- 非网络打印机，采用设置安装方法进行安装，会生成一个**工具箱**桌面图标或程序组。
- 网络打印机，则采用添加打印机方法安装，在 **HP 打印机属性** 对话框中生成一个附加的**服务**标签。

工具箱有三个标签：

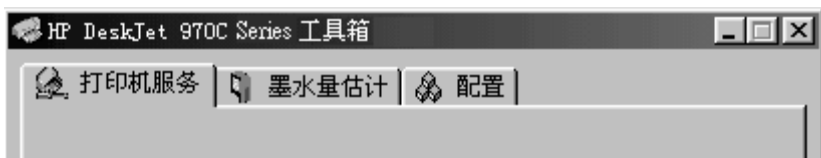

- **打印机服务**（请参阅第 25 页““打印机服务”标签”）
- **墨量估算**（请参阅第 26 页““墨水量估算”标签”）
- **配置**（请参阅第 27 页““配置”标签”）

单击某个标签，然后选择一个选项。

# 1 使用打印机

## “打印机服务” 标签

打开电子版的用户指南。

当彩色墨水和黑色墨水打印效果不在同一线上时，需校准打印机。

当打印丢失了点与线条时，需清洗打印机墨盒。

清洗完毕后，打印一测试页，以检查结果。



**注：** 单击右键屏幕上的任何项，可查看该条目的相关帮助。



# 1 使用打印机

## “墨水量估算” 标签

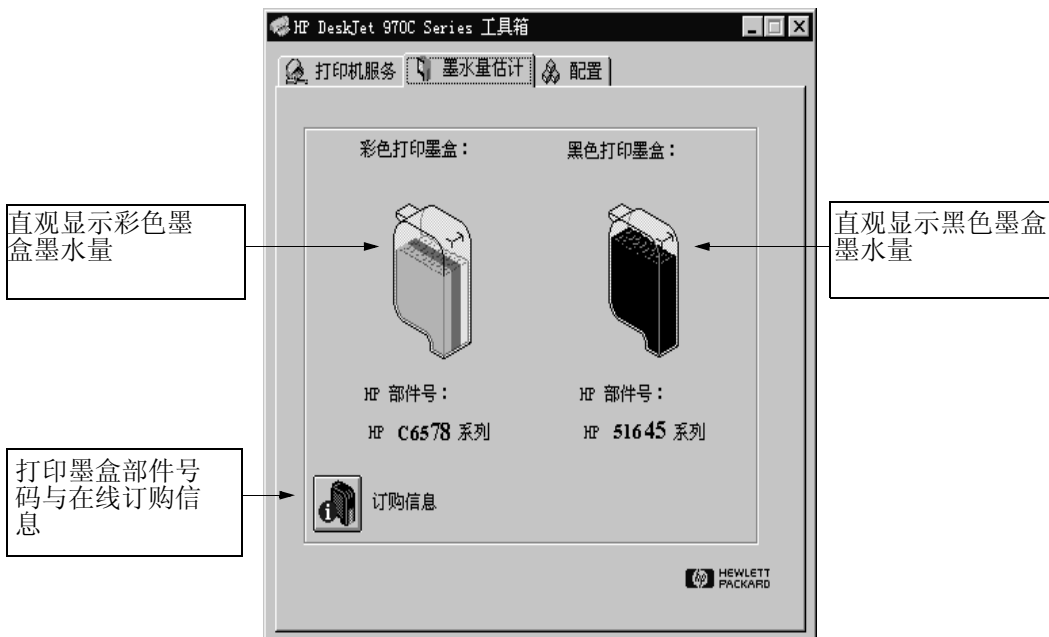

**注：** 单击右键屏幕上的任何项，可查看该条目的相关帮助。

# 1 使用打印机

## “配置” 标签

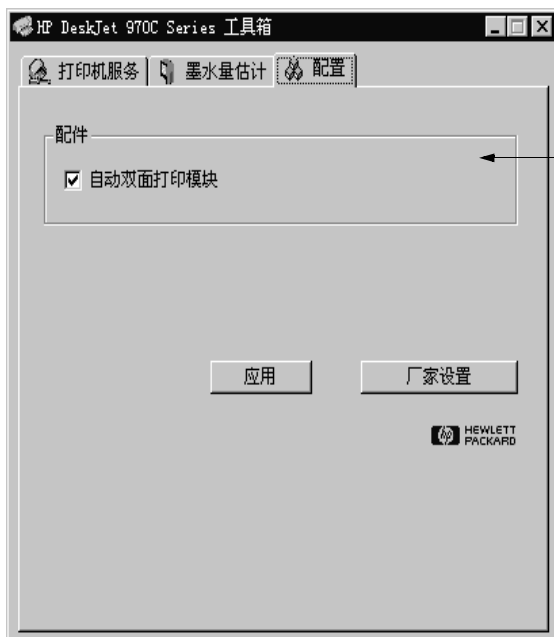

如果安装了自动双面打印模块，采用缺省设置。



**注：** 单击右键屏幕上的任何项，可查看该条目的相关帮助。

# 1

## 使用打印机

注意事项:

## 2 使用与维护打印墨盒

### 打印墨盒状态

当其中一个或两个打印墨盒墨水量不足、安装不当、或出现故障时，打印墨盒状态指示灯闪烁。若打印墨盒种类用错，指示灯也会闪烁。如果故障原因是墨水量不足，打开顶盖后即会停止闪烁。而对于打印墨盒相关的其它故障，此时打印墨盒状态指示灯将会继续闪烁。



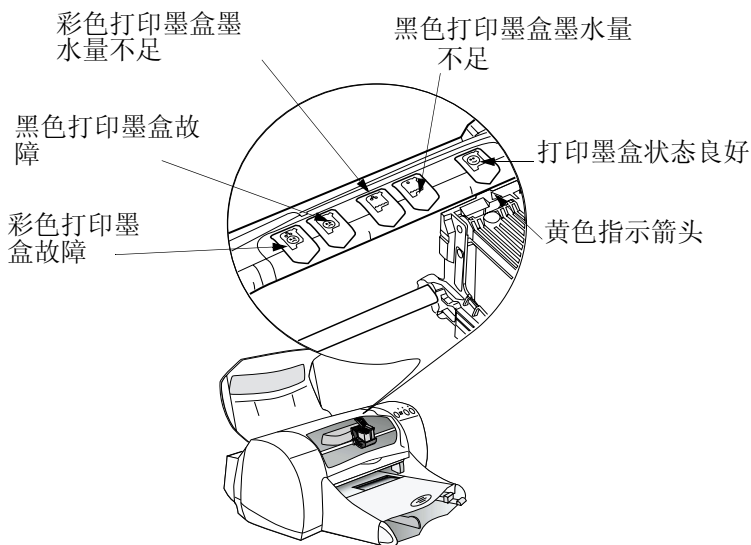
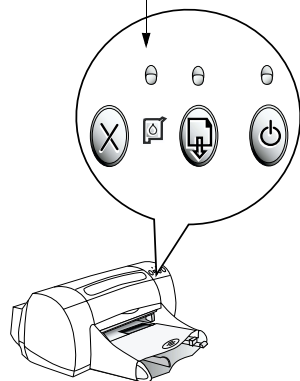

检查打印墨盒状态，需打开打印机顶盖。打印墨盒底座上的黄色箭头会对准五个打印墨盒状态图标中的一个。

打印墨盒状态指示灯



## 2 使用与维护打印墨盒

打印墨盒状态 指示灯闪时，打开打印机顶盖，然后按下述说明操作。

箭头指向	故障情况	故障排除方法
彩色打印墨盒故障 	打印墨盒可能： <ul style="list-style-type: none"><li>• 未安装</li><li>• 安装不当</li><li>• 对该打印机不适用</li><li>• 损坏</li></ul>	<ol style="list-style-type: none"><li>1 如果打印机中无打印墨盒，请插入打印墨盒。</li><li>2 如果打印机中已有打印墨盒，请重装一次。</li><li>3 如果上述方法仍然不能解决问题，请确认墨盒是否属于 <b>HP C6578 Series</b> 墨盒。</li><li>4 如果问题仍然存在，请更换墨盒。</li></ol>
黑色打印墨盒故障 	打印墨盒可能： <ul style="list-style-type: none"><li>• 未安装</li><li>• 安装不当</li><li>• 对该打印机不适用</li><li>• 损坏</li></ul>	<ol style="list-style-type: none"><li>1 如果打印机中无打印墨盒，请插入打印墨盒。</li><li>2 如果打印机中已有打印墨盒，请重装一次。</li><li>3 如果上述方法仍然不能解决问题，请确认墨盒是否属于 <b>HP C51645 Series</b> 墨盒。</li><li>4 如果问题仍然存在，请更换墨盒。</li></ol>
彩色打印墨盒 墨水量不足 	彩色打印墨盒打印时墨水量不足	请考虑用 <b>HP C6578 Series</b> 墨盒更换原彩色墨盒。
黑色打印墨盒墨水量不足 	黑色打印墨盒墨水量不足	请考虑用 <b>HP 51645 Series</b> 墨盒更换原黑色墨盒。
打印墨盒状态良好 	打印墨盒可工作。	无故障。

## 更换打印墨盒

**注：** 购买更换用打印墨盒时，请仔细检查部件号。您的打印机打印墨盒号是：

- 黑色 HP 51645 Series
- 三色 HP C6578 Series

**注：** 打印墨盒墨水用完后，将空墨盒留在墨盒底座中，直到更换时再取出。底座中只有一个打印墨盒时，打印机不能打印。

### 更换打印墨盒：

- 1 按“电源”按钮接通打印机电源。打印墨盒将会移动。
- 2 揭开顶盖，打开底座锁。
- 3 从底座中取出打印墨盒，弃之。

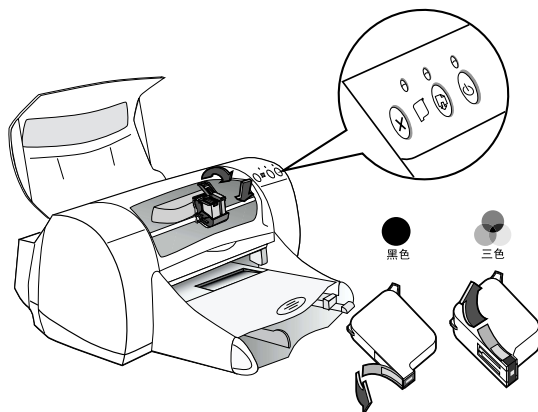

### 警告

将打印墨盒放到儿童接触不到的地方。

- 4 拆掉新打印墨盒的包装，小心地撕掉保护条。

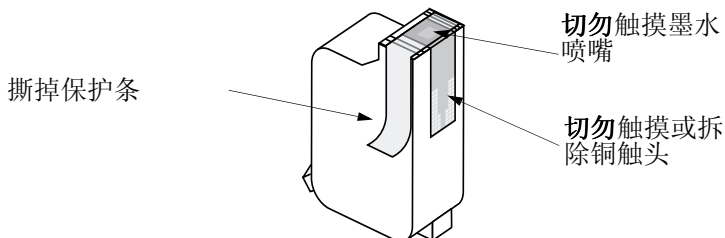

**警告**

切勿触摸打印墨盒墨水喷嘴或铜触头。触摸这些部位，会引起墨水堵塞，不喷墨，电路接触不良。也**不要**拆除铜片；它们用于电路连接。

- 5 将打印墨盒稳稳地竖直推入打印墨盒底座中。
- 6 关上底座锁。底座锁到位，能听到“卡嗒”一声。
- 7 在进纸盘中装入普通白纸。
- 8 关闭顶盖，将打印一张校准页。

**注：** 每次装入有效打印墨盒后，打印机软件为保证打印质量，都会打印一张校准页。若在打印过程中停止，更换打印墨盒，软件将等到打印任务结束后，再进行校准检验。

- 9 若装入新打印墨盒后，“打印墨盒状态”指示灯一直闪烁，请检查打印墨盒上的部件号，确认墨盒是否装对。

## 储存打印墨盒

要保持打印墨盒一流的打印质量：

- 将所有打印墨盒在室温下密封包装（60-78° F 或 15.6-26.6° C），直到使用时再打开。
- 打印墨盒安装后，需一直放在底座中，以免墨水干化、阻塞。
- 若储存未密封的打印墨盒，应将它存放在密封塑料容器中。
- 在打印任务结束，打印墨盒底座回到打印机右侧初始位置之前，**切勿**拔掉打印机电源。如果打印墨盒不存放在初始位置，将会干化。

### 警告

请使用位于打印机前面板的“电源”按钮来打开和关闭打印机。如果用电源插座、保护开关或壁装电源插座开关等打开和关闭打印机，可能会造成打印机出错。

## 清洗打印墨盒

### 何时需要清洗？

当打印页内丢失线条或点，或者打印页中有墨水条纹时，需清洗打印墨盒。

### 如果发现丢失线条或点 ...

请在 HP DeskJet 工具箱中按如下方法清洗打印墨盒：

- 1 在计算机屏幕上双击 **HP DeskJet 工具箱** 图标。
- 2 单击 **清洗打印墨盒**，然后按屏幕提示操作。

**注：** 不必要的清洗会浪费墨水，缩短打印墨盒寿命。





## 2 使用与维护打印墨盒

### 如果发现墨水条纹 ...

请按如下说明清洗打印墨盒和打印墨盒底座。

- 1 在计算机屏幕上双击 **HP DeskJet 工具箱** 图标。
- 2 单击**清洗打印墨盒**，然后按屏幕提示操作。若仍产生条纹，请按以下“手工清洗打印墨盒”说明操作。

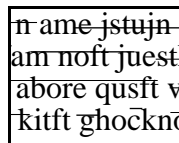

**注意** 小心手上、衣服上别染上墨水。

### 手工清洗打印墨盒和打印墨盒底座

正确清洗打印墨盒和底座，需用蒸馏水或瓶装水，以及棉签或不会粘在墨盒上的无棉绒吸水材料。

#### 手工清洗打印墨盒

- 1 按“电源”按钮接通打印机电源，然后掀开顶盖。
- 2 打印墨盒移动后，从打印机后部拔下电源线。

**警告** 将新、旧打印墨盒放到儿童接触不到的地方。

- 3 取下打印墨盒，将它宽边向下，放到一张纸上。

**注意** 切勿触摸打印墨盒墨水喷嘴或铜触头。触摸这些部位，会引起墨水堵塞，不喷墨，电路接触不良。也**不要**拆除铜片；它们用于电路连接。

- 4 用干净棉签沾蒸馏水，挤掉多余水分。

- 5 清洗表面和边缘，如图所示。切勿擦拭喷嘴板。
- 6 检查墨盒表面和边缘有无纤维。若仍有纤维，重新清洗。
- 7 对另一个打印墨盒重复该清洗过程。

切勿清洗喷嘴板

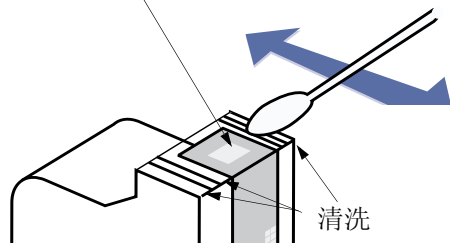

### 注意

打印墨盒从打印机中取出后，外面放置的时间不能超出 30 分钟。

### 手工清洗打印墨盒底座

- 1 请用干净、湿润的棉签擦拭墨盒底座每一侧的下面。
- 2 不断擦拭，直到干净棉签上无墨痕为止。
- 3 重新插入打印墨盒，然后关闭打印机顶盖。
- 4 在进纸盘中装入白纸。
- 5 将电源线重新插入打印机后部。
- 6 打印测试页从 **HP 工具箱**，单击**打印测试页**。

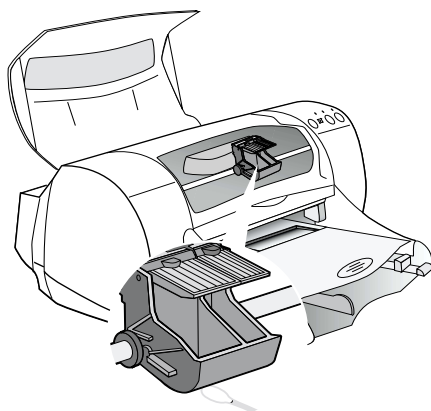

**注：** 若仍出现条纹，重复上述过程，再测试。  
打印结果清晰。可以在如下网址找到其它维护提示：  
[http://www.hp.com/support/home\\_products](http://www.hp.com/support/home_products)。

## 打印墨盒重注墨水引起的损坏

欲获打印机最佳打印质量，Hewlett-Packard 建议 HP DeskJet 打印机只使用原装 HP 消耗品，包括厂家原装的 HP 打印墨盒。

由于改造 HP 打印墨盒或重注墨水引起的损坏，明确排除在 HP 打印机担保范围之外。

**注：** 购买更换用打印墨盒时，请仔细检查部件号。您的打印机打印墨盒号是：

- 黑色 HP 51645 Series
- 三色 HP C6578 Series

# 3 出错时获取帮助

## 基本疑难解答

下表列出的是最常见的打印故障及其解决方法。

故障现象	解决方法
安装 出现问题	<ul style="list-style-type: none"><li>• 确认打印机已接通，且连接可靠。</li><li>• 关闭计算机上运行的所有防病毒程序。右键单击任务栏上防病毒程序图标，并单击<b>禁用</b>，或在打开的防病毒程序窗口的右上角，单击<b>X</b>。</li><li>• 退出软件程序。卸载打印机软件（如下），再重新安装。</li><li>• 若使用的是并行打印机电缆，请确认无其它外围设备（如扫描仪，磁带备份机，开关盒等）连接在打印机上。</li><li>• 若安装仍有问题，请与 HP 授权经销商或 HP 贴心服务代理电话联系。与你最近的技术支持中心电话号码见第 43 页“HP 贴心服务电话联系”。</li></ul>
CD 盘上的打印机软件不工作。	<ul style="list-style-type: none"><li>• 插入一张好的 CD 盘，检查 CD-ROM 驱动器工作是否正常。</li><li>• 若查出光盘已损，请参阅第 43 页“HP 贴心服务电话联系”。</li></ul>
安装过程中发生意外，或由于某种原因，需卸载打印机驱动程序。	<p>若运行的是 Windows 95, 98, 或 NT 4.0，请执行下述某一项操作：</p> <ol style="list-style-type: none"><li>1 在计算机中插入打印机软件（CD 盘或 1 号磁盘）。</li><li>2 再次开始安装软件：<ol style="list-style-type: none"><li>a 将 CD 盘插入 CD-ROM 驱动器。</li><li>b 选择<b>开始</b> → <b>运行</b>。</li><li>c 在“运行”窗口单击<b>浏览</b>。</li><li>d 找到 CD 盘的 <b>setup.exe</b> 图标，然后单击<b>打开</b>。</li><li>e 单击<b>确定</b>。</li></ol></li><li>3 选择<b>删除 HP DeskJet 970C Series 软件</b>。</li><li>4 按屏幕提示操作。</li></ol> <p>或</p> <p>单击<b>开始</b> → <b>程序</b> → <b>HP DeskJet 970C Series</b> → <b>HP DeskJet 970C Series 卸载程序</b>。</p> <p>或</p> <ol style="list-style-type: none"><li>1 单击<b>开始</b> → <b>设置</b> → <b>控制面板</b>。</li><li>2 单击<b>添加 / 删除程序</b>。</li><li>3 选择 <b>HP DeskJet 970C Series（只删除）</b>。</li></ol> <p>若运行的是 Windows 3.1x：</p> <ol style="list-style-type: none"><li>1 在<b>程序管理器</b>，找到 <b>HP DeskJet Series</b> 程序组。</li><li>2 双击<b>卸载</b>图标以卸载您的计算机软件。</li></ol> <p>或</p> <p>开始打印机软件的安装（请参阅第 53 页，步骤 6a, b 和 c）并选取<b>卸载</b>。</p>

故障现象	解决方法
文本或图形位置错误。	<ul style="list-style-type: none"> <li>• 确认<b>功能</b>标签上的方向选择（纵向或横向）正确。请参阅第 8 页““特性”标签”。</li> <li>• 确认进纸盘中的纸张放置方向正确。</li> <li>• 确保纸张导板紧贴打印纸。</li> </ul>
打印速度过慢。	<ul style="list-style-type: none"> <li>• 请检查计算机 RAM 容量和处理器速度（请参阅第 66 页“系统要求”）。</li> <li>• 如果计算机硬盘可用空间小于 100 MB，则意味着处理时间会延长。</li> <li>• 检查所用的打印机驱动程序。经常在 HP 网址 <a href="http://www.hp.com/support/home_products">http://www.hp.com/support/home_products</a> 查询最近的软件更新。</li> <li>• 含有图形或照片的大型、复杂文档比纯文本文件打印速度慢。</li> <li>• 打印照片时，选择<b>色彩分层</b>并使用<b>最佳</b>或<b>正常</b>打印质量。</li> <li>• 可能同时运行了几个软件。</li> <li>• 连接在打印机和计算机之间的第三方设备，会降低打印速度。</li> <li>• 通过网络打印，打印速度较慢。</li> </ul>
打印机不出纸。	<ul style="list-style-type: none"> <li>• 确认电源已接通，所有连接可靠。</li> <li>• 确认打印机盖已关闭。</li> <li>• 确认进纸盘中的介质已放置妥当。</li> <li>• 若“电源”指示灯闪烁，表示打印机正在处理信息。请耐心等待。</li> <li>• 若“回复”指示灯闪烁，请按“回复”按钮。</li> <li>• 若“打印墨盒状态”指示灯闪烁，掀开打印机盖，检查“打印墨盒状态”，确认打印墨盒在打印墨盒底座中安装正确。</li> <li>• 检查打印机中是否卡纸。若卡纸，请参阅第 41 页“清除夹纸”。</li> <li>• 确认“自动双面打印模块”或“后检修门”已到位。</li> </ul>
打印机打出空白页。	<ul style="list-style-type: none"> <li>• 确认已撕掉每一个打印墨盒的保护条。请参阅第 31 页“更换打印墨盒”。</li> <li>• 掀开打印机盖，检查“打印墨盒状态”图标，确认墨水未用完。请参阅第 29 页“打印墨盒状态”。</li> <li>• 若要打印传真：               <ol style="list-style-type: none"> <li>1 将传真用图形格式保存（如 TIFF）。</li> <li>2 将它放入一个字处理文档中进行打印。</li> </ol> </li> </ul>
打印页丢失某些信息。	<ul style="list-style-type: none"> <li>• 确认页边距设置正确。</li> <li>• 确认边距在可打印范围内。请参阅第 64 页“最小打印页边距”。</li> <li>• 确认文本和图形在文档中的比例合适。</li> </ul>
文本打印溢出纸页。	<ul style="list-style-type: none"> <li>• 确认软件程序中页边距设置正确。</li> <li>• 确认文档中的文本和图形在页面可打印范围内的位置合适。请参阅第 64 页“最小打印页边距”。</li> <li>• 确认在<b>设置</b>标签中选择了合适的纸张尺寸。请参阅第 7 页““设置”标签”。</li> <li>• 在<b>特性</b>标签中不选中<b>海报打印</b>。请参阅第 8 页““特性”标签”。</li> </ul>

故障现象	解决方法
打印质量差。	<ul style="list-style-type: none"> <li>• 确认使用的是 HP DeskJet 打印机专用介质，而且介质打印面朝下。</li> <li>• 确认在<b>设置</b>标签中选择了正确的纸张类型。请参阅第 7 页““设置”标签”。</li> <li>• 若打印结果暗淡、模糊，请在<b>设置</b>标签中单击<b>正常</b>或<b>最佳</b>，而不是“草稿”。请参阅第 7 页““设置”标签”。</li> <li>• 若颜色渗漏或墨迹涂摸，请在<b>设置</b>标签中单击<b>正常</b>或<b>草稿</b>，而不是“最佳”。请参阅第 7 页““设置”标签”。</li> <li>• 确认墨水未用完。请参阅第 31 页“更换打印墨盒”。</li> <li>• 可能需要清洗打印墨盒。请参阅第 33 页“清洗打印墨盒”。</li> <li>• 若彩色和黑色墨迹未在打出的纸上对齐，请找到 <b>HP 工具箱</b> 并单击 <b>校准打印机</b>。请参阅第 25 页““打印机服务”标签”。</li> </ul>
色彩出错或缺少。	<ul style="list-style-type: none"> <li>• 确认已撕掉打印墨盒上的保护条。</li> <li>• 检查打印墨盒状态。请参阅第 29 页“打印墨盒状态”。</li> <li>• 可能需要清洗彩色打印墨盒。请参阅第 33 页“清洗打印墨盒”。</li> <li>• 在<b>高级</b>标签中不选中<b>灰度打印</b>。请参阅第 9 页““高级”标签”。</li> </ul>
条幅纸未正确打印。	<ul style="list-style-type: none"> <li>• 确认出纸盘在升起位置。</li> <li>• 确认在<b>设置</b>标签中已选择<b>横幅</b>。请参阅第 7 页““设置”标签”。</li> <li>• 若几张纸同时送进打印机，将纸打开，重新折叠。</li> <li>• 若纸张通过打印机起皱，可能因为该纸张不适于横幅打印。</li> <li>• 若打印出的纸张底端出现间距，可能是由于软件问题。请参阅<b>程序组</b>中的<b>版本声明</b>。要查看这些声明，请单击<b>开始</b> → <b>程序</b> → <b>HP DeskJet 970C Series</b>。</li> </ul>
已附带“自动双面打印模块”，却不能选择 <b>功能</b> 标签中 <b>双面打印</b> 部分的 <b>自动</b> 选项。	<ol style="list-style-type: none"> <li>1 打印一页。</li> <li>2 进入<b>功能</b>标签，选中<b>双面打印</b>，然后单击<b>自动</b>。</li> </ol> <p>或</p> <ol style="list-style-type: none"> <li>1 进入 <b>HP DeskJet 工具箱</b> 的<b>配置</b>标签。</li> <li>2 选中<b>自动双面打印模块</b>，然后单击<b>应用</b>。</li> <li>3 单击右上角的 <b>X</b>。</li> <li>4 进入 <b>HP DeskJet 打印机属性</b> 对话框的<b>特性</b>标签。</li> <li>5 选中<b>自动双面打印模块</b>，然后单击<b>自动</b>。</li> </ol>
已选择双面打印，但打印结果却是单面打印。	<ul style="list-style-type: none"> <li>• 重新附加“自动双面打印模块”。请参阅第 3 页“安装自动双面打印模块”。</li> <li>• 检查<b>特性</b>标签，确认已选中<b>双面打印</b>。请参阅第 8 页““特性”标签”。</li> </ul>
“双面打印”方式中，装订页边距位置错误。	<ul style="list-style-type: none"> <li>• 检查<b>设置</b>标签，确认所选纸张方向正确。请参阅第 7 页““设置”标签”。</li> <li>• 确认在<b>特性</b>标签中选择了<b>书籍式</b>或<b>便笺式</b>。要查看正确的方向，请参阅第 8 页““特性”标签”。</li> </ul>

故障现象	解决方法
“打印墨盒状态”指示灯闪烁不停。	<ul style="list-style-type: none"> <li>• 请参阅第 29 页“打印墨盒状态”。</li> <li>• 确认打印机顶盖已关闭。</li> </ul>
打印机卡纸。	<ul style="list-style-type: none"> <li>• 请参阅第 41 页“清除夹纸”。</li> </ul>
网络打印机出现打印故障。	<ul style="list-style-type: none"> <li>• 请参阅 <i>Windows 版 HP DeskJet 970C Series 打印机网络指南</i>。</li> </ul>
在安装 USB 软件时，看到“发现未知设备”消息。	<ul style="list-style-type: none"> <li>• 断开 USB 电缆，删除打印机软件，关闭计算机和打印机。拔下打印机电源，然后重新连接打印机并重新开始 USB 软件安装。</li> </ul>

## 清除夹纸

### 若打印机卡纸：

- 1 从进纸盘或出纸盘中拉出打印纸。
- 2 按下 打印机前面的“回复”按钮，清除卡纸。
- 3 清除卡纸后，重新打印文档。若按“回复”按钮不能清除卡纸，并且在打印机前面不能取出卡住的纸，请按以下步骤操作。如果装有“自动双面打印模块”且夹纸就在该模块内：

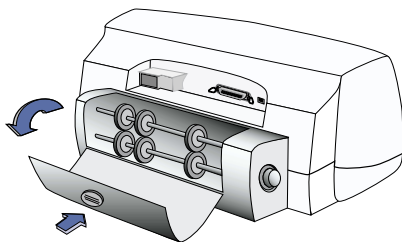

按上面的按钮，检修卷纸器

- 1 按“双面打印模块”上面的按钮，放下检修盖。
- 2 从模块中拉出卡纸，然后关闭检修盖。
- 3 清除卡纸后，重新打印文档。

若附有“自动双面打印模块”，且卡纸发生在打印机后部：

- 1 同时按下位于模块每一侧的释放按钮，拆除此模块。
- 2 将卡纸从打印机中拉出，然后将此模块复位。

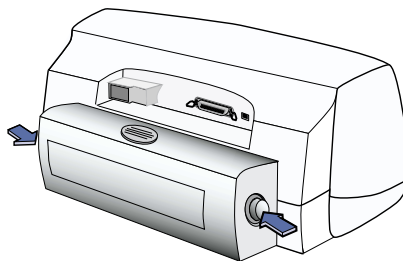

按下按钮以拆除模块

若附有“后检修盖”，卡纸出现在打印机后部：

- 1 将打印机后检修盖上的球形手柄按逆时针方向旋转，打开后检修盖。
- 2 将卡纸从打印机中拉出，然后将后检修盖复位。

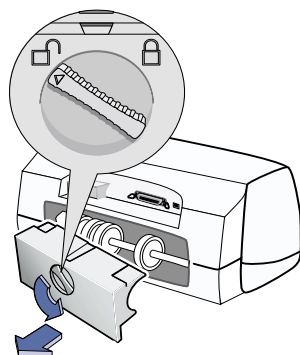

**注：** 打印标签时，查看标签在通过打印机过程中，是否脱离标签纸。

**注：** 若清除卡纸后，打印墨盒底座仍然卡着，拆下打印墨盒，再重新安装。有关说明，请参阅第 31 页“更换打印墨盒”。



## HP Customer Care



HP DeskJet 打印机设定了质量和可靠性标准，您做了一流选择。需要帮助时，“HP 贴心服务”值得称誉的服务与支持，将为您提供有关 HP 打印机的专业咨询，并回答您所遇到的具体问题。无论是通过在线，传真，还是电话，您都能快速找到所需支持。

### 电子支持信息

如果您的计算机连有调制解调器，预订了在线服务，或可直接访问 Internet，您就能够获得有关打印机的多种资料。

### 在线 HP 贴心服务



单击此处可迅速找到解决方法  
在线 HP 贴心服务是获取 HP 产品问题解答的最佳场所，网址：

[http://www.hp.com/support/home\\_products](http://www.hp.com/support/home_products)。您可以在一天二十四小时，一星期七天中任何时候，免费得到任何有用的打印提示、最新产品和升级软件。

### HP 贴心服务用户论坛



友好的界面。丰富的资料。  
请进入在线用户论坛。便捷地查阅其他 HP 用户留下的信息，寻找您所需要的答案。

您还可以提出问题，之后再查看有经验用户和系统管理员反馈的观点和建议。您可直接从如下地址访问用户论坛：

[http://www.hp.com/support/home\\_products](http://www.hp.com/support/home_products)。

### HP 贴心服务语音提示（只限美国） 橐免费自动支持线路

要快速便捷地获得 HP DeskJet 打印机的常见问题解答，请拨打我们的免费自动应答电话 (877) 283-4684。

## 打印机软件

打印机软件（即打印机驱动程序）可使打印机和计算机进行通讯。HP 提供支持 Windows 3.1x、95、98 和 NT 4.0 的打印机软件和软件升级。获取 MS-DOS 打印机软件，请与软件制造商联系。获取打印机软件有几种方法：

- 访问 HP 网站，下载打印机软件：  
[http://www.hp.com/support/home\\_products](http://www.hp.com/support/home_products)。
- 若需软盘，可将打印机软件 CD 盘交给 HP 经销商或有光驱的朋友，把打印机软件拷贝至软盘。至少需要五张空白盘。要制作软盘，请启动打印机安装程序。显示开启屏幕后，选择**制作打印机软件磁盘**然后按屏幕提示操作。
- 在美国，若首次设置打印机，且没有光驱，可按照打印机软件 CD 包装盒上的电话号码，打电话订购 3.5 英寸的打印机软件磁盘。提供给您的磁盘无附加费用。磁盘中不提供 CD 盘上的奖励软件。
- 在美国，如需软件升级，可打以下电话订购 (661) 257-5565。  
软件升级只需支付磁盘价格加运输费。
- 在美国之外，若不能从 HP 网站下载驱动程序，请打电话给您最近的 HP 客户支持中心。请参阅第 43 页。

### HP 客户维修服务

您的打印机若需维修，请拨打电话给 HP 客户支持中心。有经验的产品服务技术人员将会分析原因，进行维修。保修范围内，维修服务免费。在保修范围之外，需按维修标准时间和材料收费。



## HP 贴心服务电话联系



自购买之日起九十天内，您可获得免费电话支持。但如果您打的是长途电话，则需支付长途电话费。打电话寻

求帮助前，请确认：

- 您已查看 *Quick Start Poster* 和 *本用户指南* 中的安装和疑难解答提示。
- 您已准备好下列资料：
  - 打印机系列号（在打印机按钮上）。
  - 打印机型号（标签在打印机前面）。
  - 计算机型号。
  - 打印机软件版本（适用的）。

这样我们可以立即帮您解决问题！

参阅下面的列表以获取您所在国家或地区的“**hp 客户支持中心**”电话号码：

非洲 / 中东	41 22/780 41 11
阿根廷	541781-4061/69
澳大利亚	61 3 92728000
奥地利	43 (0)660 6386
比利时（荷兰语）	32 (0)2 62688 06
比利时（法语）	32 (0)2 6268807 06
巴西	55 11 709-1444
加拿大	(905) 206-4663
中国	86 10 6262 3888 610
捷克共和国	42 (2) 471 7321
丹麦	45 (0) 39 294099
芬兰	358 (9)2034 7288
法国	33 (0)143623434
德国	49 (0) 180 5258 143
希腊	30 1 689 64 11
香港	(800) 96 7729
匈牙利	36 (1) 252 4505
印度	91 11 682 60 35
印度尼西亚	6221 350 3408
爱尔兰	353 (0) 1662 5525
以色列	972-9-9524848
意大利	39 (0)2 264 10350
日本东京	81 3 3335-8333
日本大阪	81 3 33351155
朝鲜	82 2 3270 0700
马来西亚	03 2952566
墨西哥 D.F.	326 46 00
墨西哥 Guadalajara	669 95 00
墨西哥 Monterrey	378 42 40
中东 / 非洲	41 22/780 41 11
荷兰	31 (0)20 606 8751
新西兰	(09) 356-6640

挪威	47 (0)22 116299
菲律宾	65 272 5300
波兰	(+48) 22 519 06 00
葡萄牙	351 (0) 144 17 199
俄罗斯	7095 923 50 01
新加坡	65 272 5300
西班牙	34 (9) 02321 123
瑞典	46 (0)8 6192170
瑞士	41 (0)84 8801111
台湾	886 2-2717-0055
泰国	(66-2) 661 4011
土耳其	90 1 224 59 25
英国	44 (0) 171 512 5202
美国	(208) 344-4131
委内瑞拉	58 2 239 5664

## 保修期外

您仍可得到 HP 的收费服务。维修价格变化如有变化恕不通知。（仍可免费获得在线帮助！）

- 仅在美国可拨打电话 (900) 555-1500，快速获取问题解答，计费从电话接通产品服务技术人员开始，费用为每分钟 2.50 美元。
- 在加拿大或美国，如果您预计通话时间会超过十分钟，请拨打电话 (800) 999-1148。费用是每次 25 美元，用 Visa 卡或 MasterCard 付费。
- 如果通过电话联系，确定您的打印机需要维修，而打印机又在硬件保修期内，HP 将返还您电话费。

## 延长保修期的方法



如果您想延长厂家提供的一年保修期，可以采取以下方法：

- 向您的经销商咨询延长保修期的事宜。
- 若您的经销商没有提供服务合同，请直接打电话给 HP，索取 HP 服务协议。在美国，拨打电话 (800) 446-0522，在加拿大，拨打电话 (800) 268-1221。在美国、加拿大以外的地区，可与当地 HP 销售办公室联系，索取 HP 服务协议。

注意事项:

# 4 消耗品和配件

## 部件名称及代号

部件名称	部件说明	部件代号
<b>接口电缆</b>		
符合 IEEE 1284 标准的并口电缆	带有一个 1284-A 计算机接头, 和一个 1284-B 打印机端口接头。 两米长 三米长	C2950A C2951A
HP USB 兼容接口电缆	两米长	C6518A
<b>仅供 HP 970C Series 打印机使用的 HP JetDirect 打印服务模块。</b>		
HP JetDirect 170X 外部打印服务模块	Ethernet/802.3 RJ-45 (10Base-T) 单端口	J3258A
HP JetDirect 300X 外部打印服务模块	以太网 /802.3 RJ-45 (10Base-T/100Base-Tx) 单端口	J3263
<b>打印墨盒</b>		
打印墨盒	● 黑色	HP 51645 Series
打印墨盒	● 三色	HP C6578 Series
<b>电源线</b>		
电源线	美国, 加拿大, 巴西, 拉丁美洲, 沙特阿拉伯	8120-8330
电源线	日本	8120-8336
电源线	英国, 新加坡, 马来西亚, 中东, 香港	8120-8341
电源线	南非	8120-8347
电源线	印度	8120-8345
电源线	澳大利亚, 阿根廷	8120-8337
电源线	中国, 台湾, 菲律宾	8120-8346
电源线	韩国	8120-8339
电源线	欧洲, 约旦, 黎巴嫩, 北非, 以色列, 俄罗斯, 波罗的海诸国, 泰国, 印度尼西亚, 加勒比海, 拉丁美洲	8120-8340
<b>其它替换件</b>		
DJ970C Series 打印机顶盖	检修盖配件	C6426-60010
DJ970C Series 打印机清除口	检修盖配件	C6426-60038
DJ970C Series 自动双面打印模块		C6426-60033

## 打印机快速入门说明、用户指南和 Windows 网络指南

大多数 HP 打印机文件可通过下述网址查看和打印：

[http://www.hp.com/support/home\\_products](http://www.hp.com/support/home_products)。

语种	Quick Start Poster 部件代号	用户指南 部件代号	网络指南 部件代号
阿拉伯语	C6429-90010	C6429-90042	C6429-90071
克罗地亚语	C6429-90128		C6429-90128
捷克语	C6429-90011	C6429-90043	C6429-90072
丹麦语	C6429-90012	C6429-90044	C6429-90073
荷兰语	C6429-90013	C6429-90045	C6429-90074
英语	C6429-90009	C6429-90041	C6429-90070
爱沙尼亚语	C6429-90033	C6429-90067	
芬兰语	C6429-90014	C6429-90046	C6429-90075
法语	C6429-90015	C6429-90047	C6429-90076
德语	C6429-90016	C6429-90048	C6429-90077
希腊语	C6429-90017	C6429-90049	C6429-90078
希伯来语	C6429-90018	C6429-90050	C6429-90079
匈牙利语	C6429-90019	C6429-90051	C6429-90080
意大利语	C6429-90020	C6429-90052	C6429-90081
日语	C6429-90021	C6429-90053	C6429-90082
韩语	C6429-90022	C6429-90054	C6429-90083
立陶宛语	C6429-90034	C6429-90066	
挪威语	C6429-90023	C6429-90055	C6429-90084
波兰语	C6429-90024	C6429-90056	C6429-90085
葡萄牙语	C6429-90025	C6429-90057	C6429-90086
罗马尼亚语	C6429-90035		
俄语 / 西里尔字母的	C6429-90026	C6429-90058	C6429-90087
简体中文	C6429-90027	C6429-90059	C6429-90088
斯洛伐克语	C6429-90036	C6429-90065	
斯洛文尼亚语	C6429-90129		C6429-90129
西班牙语	C6429-90028	C6429-90060	C6429-90089
瑞典语	C6429-90029	C6429-90061	C6429-90090
泰语	C6429-90030	C6429-90062	C6429-90091
繁体中文	C6429-90031	C6429-90063	C6429-90092
土耳其语	C6429-90032	C6429-90064	C6429-90093

## 纸张及其它介质

专用介质供应情况随国家不同而有所差异。

纸张类型	说明	部件代号
HP 亮白喷墨打印纸	A4 (210 x 297 毫米), 200 张 A4 (210 x 297 毫米), 500 张 U.S. letter, 张 U.S. letter, 500 张	C5977A C1825A C5976A C1824A
HP 高级喷墨打印纸	A4 (210 x 297 毫米), 200 张 U.S. letter, 张	51634Z 51634Y
HP 高级加厚喷墨打印纸	A4 (210 x 297 毫米), 100 张 U.S. letter, 100 张	C1853A C1852A
HP Professional Brochure & Flyer Paper, Matte	U.S. letter, 50 张	C6955A
HP Photo Paper, Two-Sided, Satin/Glossy	Asian A4 (210 x 297 毫米), 20 张 European A4 (210 x 297 毫米), 20 张 U.S. letter, 20 张	C6765A C1847A C1846A
HP 高级相纸, 光面	Asian A4 (210 x 297 毫米), 15 张 European A4 (210 x 297 毫米), 15 张 U.S. letter, 15 张	C6043A C6040A C6039A
HP Premium Plus Photo Paper, Glossy	Asian A4 (210 x 297 毫米), 20 张 European A4 (210 x 297 毫米), 20 张 U.S. letter, 20 张	C6933A C6832A C6831A
HP Premium Plus Photo Paper, Matte	European A4 (210 x 297 毫米), 20 张 U.S. letter, 20 张	C6951A C6950A
HP Premium Plus Photo Paper, Glossy Snapshot	European (4 x 6 英寸最终尺寸), 20 张 U.S. (4.6 英寸最终尺寸), 20 张	C6945A C6944A
HP 高级喷墨投影胶片	A4 (210 x 297 毫米), 20 张 A4 (210 x 297 毫米), 50 张 U.S. letter, 20 张 U.S. letter, 50 张	C3832A C3835A C3828A C3834A
HP 高级喷墨快干投影胶片	A4 (210 x 297 毫米), 50 张 U.S. letter, 50 张	C6053A C6051A
HP 横幅纸	A4 (210 x 297 毫米), 100 张 U.S. letter, 100 张	C1821A C1820A
HP Matte Greeting Cards, White/Quarter-fold	A4, (210 x 297 毫米), 20 张, 20 个信封 U.S. letter, 20 张, 20 个信封	C6042A C1812A
HP Felt-textured Greeting Cards, Ivory/Half-fold	U.S. letter, 20 张, 20 个信封	C6828A
HP T 恤热转印纸	European A4 (210 x 297 毫米), 10 张 Asian A4, (210 x 297 毫米), 10 张 U.S. letter, 10 张	C6050A C6065A C6049A
HP Restickables, Large Round Inkjet Stickers	U.S. letter, 10 张 (90 张不干胶标签)	C6822A
HP Restickables, Large Square Inkjet Stickers	U.S. letter, 10 张 (90 张不干胶标签)	C6823A

**注：** 欲了解适用于您打印机的可回收纸张，请与当地 HP 销售处联系，索取“HP 喷墨打印机系列打印纸规格指南”，HP 部件号为 5961-0920。

## 订购信息

订购打印机消耗品或配件，请与最近的 HP 经销商电话联系或按如下号码直接打电话给“HP DIRECT”，获得快运服务。

在美国，您可直接通过 [www.hp.com/go/shopping](http://www.hp.com/go/shopping) (HP 购物村) 购买 HP 消耗品。

国家	电话或传真	地址
阿根廷	<ul style="list-style-type: none"> <li>• (54 1) 787-7100</li> <li>• 传真: (54 1) 787-7213</li> </ul>	Hewlett-Packard Argentina Monta_eses 2150 1428 Buenos Aires, Argentina
澳大利亚 / 新西兰	<ul style="list-style-type: none"> <li>• (03) 895-2895</li> </ul>	China Resources Bldg. 26 Harbour Road Wanchai, Hong Kong
比利时	<ul style="list-style-type: none"> <li>• 02/778 3092 (or 3090, 3091)</li> <li>• 传真: 02/778 3076</li> </ul>	Hewlett-Packard Belgium SA/NV 100 bd. de la Woluwe/Woluwedal 1200 BRUXELLES
巴西	<ul style="list-style-type: none"> <li>• 55-11-7296-4991</li> <li>• 传真: 55-11-7296-4967</li> </ul>	Edisa Hewlett-Packard SA R. Aruana 125, Tambore, Barueri S_o Paulo, Brazil, 06460-010
加拿大	<ul style="list-style-type: none"> <li>• 加拿大: (800) 387-3154, (905) 206-4725</li> <li>• 传真: (905) 206-3485/-3739</li> <li>• 多伦多: (416) 671-8383</li> </ul>	Hewlett-Packard (Canada) Ltd. 5150 Spectrum Way Mississauga, Ontario L4W 5G1
智利	<ul style="list-style-type: none"> <li>• (56 2) 203-3233</li> <li>• 传真: (56 2) 203-3234</li> </ul>	Hewlett-Packard de Chile SA Av. Andres Bello 2777, Oficina 1302 Las Condes, Santiago, Chile
丹麦	<ul style="list-style-type: none"> <li>• 45 99 14 29</li> <li>• 传真: 42 81 58 10</li> </ul>	Hewlett-Packard A/S Kongevej 25, 3460 BIRKEROD
芬兰	<ul style="list-style-type: none"> <li>• (90) 8872 2397</li> <li>• 传真: (90) 8872 2620</li> </ul>	Hewlett-Packard Oy Varaosamynti, Piispankalliontie 17 02200 ESPOO
法国	<ul style="list-style-type: none"> <li>• (1) 40 85 71 12</li> <li>• 传真: (1) 47 98 26 08</li> </ul>	EuroParts 77 101 avenue du Vieux Chemin de Saint-Denis 92625 GENNEVILLIERS
德国	<ul style="list-style-type: none"> <li>• 07031-145444</li> <li>• 传真: 07031-141395</li> </ul>	Hewlett-Packard GmbH, HP Express Support Ersatzteil-Verkauf, Herrenberger Str.130 71034 B_BLINGEN
国际销售分部	<ul style="list-style-type: none"> <li>• (41) 22 780 4111</li> <li>• 传真: (41) 22 780-4770</li> </ul>	Hewlett-Packard S. A., ISB 39 rue de Veyrot 1217 MEYRIN 1 GENEVE - SUISSE
意大利	<ul style="list-style-type: none"> <li>• 02/9212.2336/2475</li> <li>• 传真: 02/92101757</li> </ul>	Hewlett-Packard Italiana S. P. A. Ufficio Parti di ricambio Via G. Di Vittorio, 9 20063 Cernusco s/N (MI)

国家	电话或传真	地址
日本	<ul style="list-style-type: none"> <li>• (03) 3335-8333</li> </ul>	Hewlett-Packard Japan Ltd. 29-21 Takaido-Higashi 3-chome, suginami-ku Tokyo 168-8585
拉丁美洲	<ul style="list-style-type: none"> <li>• (305) 267-4220</li> <li>• 传真: (305) 267-4247</li> </ul>	5200 Blue Lagoon Drive, Suite 950 Miami, FL 33126
墨西哥	<ul style="list-style-type: none"> <li>• (52 5) 258-4600</li> <li>• 传真: (54 1) 258-4362</li> </ul>	Hewlett-Packard de M_xico, S.A. de C.V Prolongaci 鼻 Reforma #470 Colonia Lomas de Santa Fe, C.P. 01210 M_xico, D.F.
荷兰	<ul style="list-style-type: none"> <li>• 0 33 450 1808</li> <li>• 传真: 0 33 456 0891</li> </ul>	Hewlett-Packard Nederland B. V. Parts Direct Service Basicweg 10 3821 BR AMERSFOORT
挪威	<ul style="list-style-type: none"> <li>• 22735926</li> <li>• 传真: 22735611</li> </ul>	Hewlett-Packard Norge A/S, Express Support Drammensveien 169-171 0212 Oslo
奥地利东南部地区	<ul style="list-style-type: none"> <li>• (43-0222) 25 000, 转 755</li> <li>• 传真: (43-0222) 25 000, 转 610</li> </ul>	Hewlett-Packard Ges.m.b.H. Ersatzteilverkauf Lieblg. 1 A-1222 Wien
西班牙	<ul style="list-style-type: none"> <li>• 1 6 31 14 81</li> <li>• 传真: 1 6 31 12 74</li> </ul>	Hewlett-Packard Espanola S.A. Departamento de Venta de Piezas Ctra N-VI, Km. 16,500 28230 LAS ROZAS, Madrid
瑞典	<ul style="list-style-type: none"> <li>• 8-4442239</li> <li>• 传真: 8-4442116</li> </ul>	Hewlett-Packard Sverige AB Skalholtsгатan 9, Box 19 164 93 KISTA
瑞士	<ul style="list-style-type: none"> <li>• 056/279 286</li> <li>• 传真: 056/279 280</li> </ul>	Eibatex Datentechnik AG Schwimmbaстрasse 45, 5430 WETTINGE
英国	<ul style="list-style-type: none"> <li>• +44 1765 690061</li> <li>• 传真: +44 1765 690731</li> <li>• +44 181 568 7100</li> <li>• 传真: +44 181 568 7044</li> <li>• +44 1734 521587</li> <li>• 传真: +44 1734 521712</li> </ul>	<ul style="list-style-type: none"> <li>• Express Terminals, 47 Allhallowgate Ripon, North Yorkshire</li> <li>• Parts First, Riverside Works Isleworth, Middlesex, TW7 7BY</li> <li>• Westcoast, 28-30 Richfield Ave. Reading, Berkshire, RG1 8BJ</li> </ul>
美国	<ul style="list-style-type: none"> <li>• (800) 227-8164</li> </ul>	
委内瑞拉	<ul style="list-style-type: none"> <li>• (58 2) 239-4244/4133</li> <li>• 传真: (58 2) 207-8014</li> </ul>	Hewlett-Packard de Venezuela C.A. Tercera Transversal de Los Ruices Norte Edificio Segre, Caracas 1071, Venezuela Apartado Postal 50933, Caracas 1050
世界其它地区		Hewlett-Packard Company Intercontinental Headquarters 3495 Deer Creek Road, Palo Alto, CA 94304, U.S.A.



注意事项:

## 使用并行电缆

### 1 连接“自动双面打印模块”。

- a** 将打印机后检修盖上的球形手柄按逆时针方向旋转，打开后检修盖。

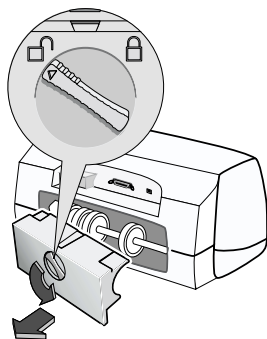

- b** 按下“自动双面打印模块”各边的按钮，然后将该模块插入打印机后部。

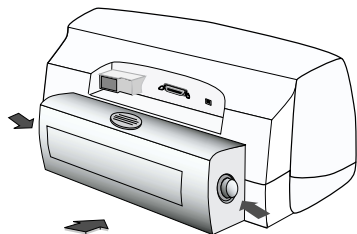

### 2 连接并行电缆

如果想要将 970C Series 打印机连入网络，请参阅 *Windows 版 HP DeskJet 970C Series 打印机网络指南* 的有关说明。

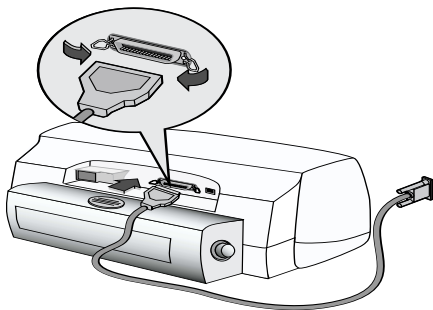

### 3 插上电源线。

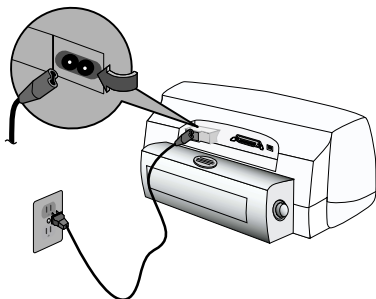

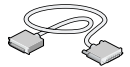

#### 4 装入白色纸张。

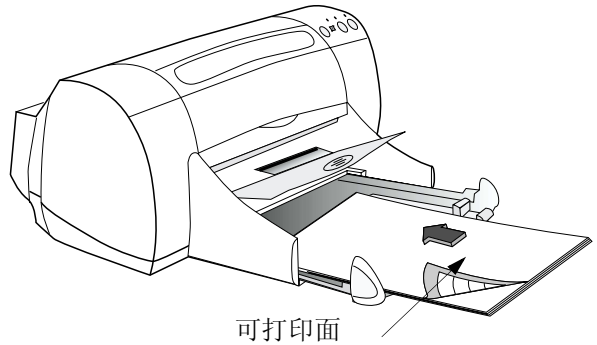

#### 5 插入打印墨盒。

- a 按“电源”按钮  接通打印机电源。
- b 去掉打印墨盒上的保护带。  
切勿触摸或拆除打印墨盒的铜条。
- c 打开顶盖并插入打印墨盒。
- d 关闭顶盖。  
打印机将打印一张校准页。

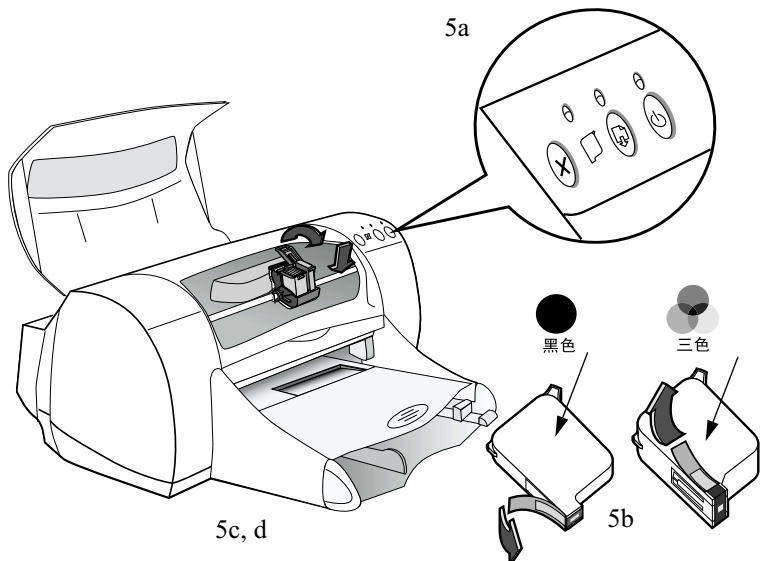



## 6 安装打印机软件。

### Windows 95、98 及 NT 4.0:

- a 将 HP 打印机软件 CD 盘放入 CD-ROM 驱动器中。  
如果出现“找到新硬件”对话框，请单击**取消**。
- b 选择**开始** → **运行**。



- c 在**运行**对话框单击**浏览**。



- d **浏览**到 CD 中的 **setup**，然后单击**打开**。



- e **setup.exe** 文件会显示在**运行**对话框中。单击**确定**。



- f 按照屏幕提示安装打印机软件。

### Windows 3.1x:

- a 在**程序管理器**中，选择**文件** → **运行**。
- b 键入计算机 CD-ROM 驱动器的盘符，随后键入 **setup.exe**（例如，如果从 D 驱动器中的 CD 盘安装，则键入 **D:\setup.exe**），然后单击**确定**。
- c 按照屏幕提示安装打印机软件。

## 使用 USB 电缆（需要 Windows 98）

### 1 连接“自动双面打印模块”。

- a 将打印机后检修盖上的球形手柄按逆时针方向旋转，打开后检修盖。

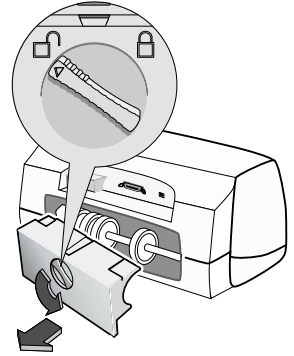

- b 按下“自动双面打印模块”各边的按钮，然后将该模块插入打印机后部。

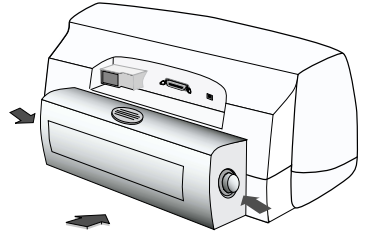

### 2 插上电源线。

切勿立即插入 USB 电缆。

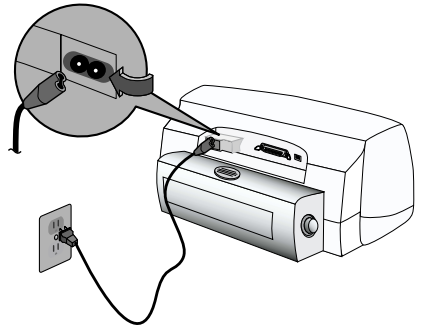

### 3 装入白色纸张。

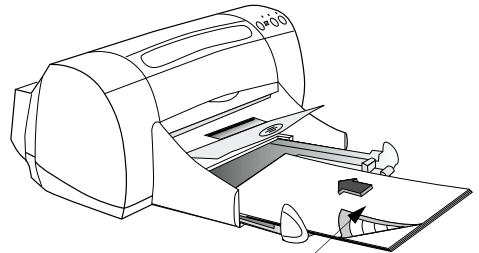

可打印面



#### 4 插入打印墨盒。

- a 按“电源”按钮  接通打印机电源。
- b 去掉打印墨盒上的保护带。  
**切勿**触摸或拆除打印墨盒的铜条。
- c 打开顶盖并插入打印墨盒。
- d 关闭顶盖。  
打印机将打印一张校准页。

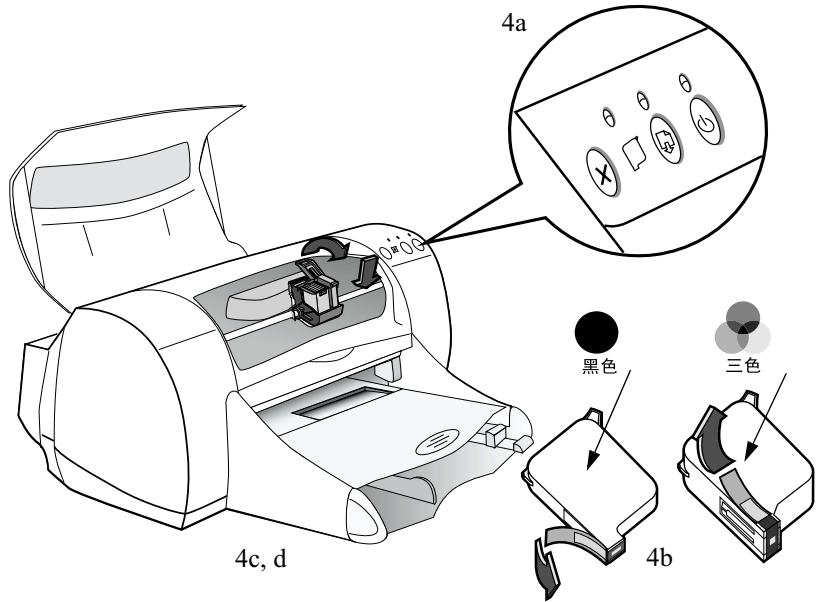

#### 5 安装打印机软件。

- a 开启计算机并等待启动 Windows 98。
- b 将 HP 打印机软件 CD 盘放入 CD-ROM 驱动器中。

**注：** 只有连接 USB 电缆后，打印机软件才能启动。



## 6 连接 USB 电缆

- 可连接到任何 USB 端口。
- 在插入 USB 电缆后，如果没有出现“查找新硬件向导”对话框，请参见第 67 页“有关 USB（通用串行总线）的常见问题”。
- USB 电缆，例如与 HP USB 兼容的接口电缆（部件号为 C6518 A），应单独购买。

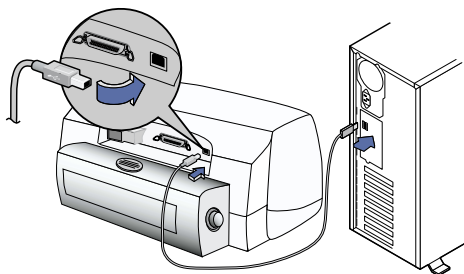

## 7 安装 USB 软件。

### a 单击下一步。

屏幕上显示的 DeskJet 打印机型号与正在安装的 DeskJet 打印机型号相吻合。



### b 单击下一步。





- c 选中指定位置，然后单击浏览。



- d 双击 CD 图标，然后单击 **win98usb** 文件夹，然后单击确定。

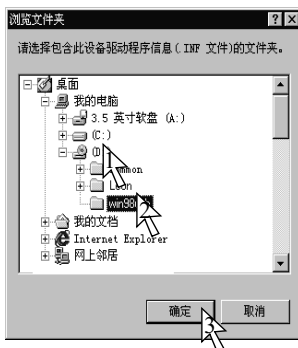

- e 单击下一步。  
不同的系统，驱动器盘符可能有所不同。



- f 单击下一步。







### g 单击完成

您计算机上的 USB 已启用。进入“步骤”8 进行打印机软件的安装。



### USB 故障?

- 如果 Windows 找不到驱动程序，单击**上一步**并重复步骤 7c7g。
- 如果 USB 软件还未安装完毕，“添加新硬件向导”屏幕就已消失，则应将 USB 电缆断开后重新连上。重复步骤 7。
- 请参阅第 67 页“有关 USB（通用串行总线）的常见问题”

## 8 安装打印机软件。

- 单击**下一步**。
- 按照屏幕提示安装打印机软件。



**注：** 屏幕上显示的 DeskJet 打印机型号与正在安装的 DeskJet 打印机型号相吻合。

# B 在 Windows 3.1x 和 DOS 中打印

使用打印机软件可控制打印方法和打印内容。“打印质量”、“纸张尺寸”、“纸张类型”以及“双面打印”只是“HP 打印机属性”对话框中的一些可用选项。

- 如果正在使用 DOS，请查看安装在计算机硬盘驱动器中的 *dosread.txt* 文件。如果硬盘被指定为 C:，则文件将安装在 C:\Program Files\HP Deskjet 970C 下。如果您的硬盘盘符不同，请使用相应的盘符。
- 对于 Windows 3.1x 用户，请参阅以下说明。

## HP DeskJet 970C 打印机属性对话框

- 1 从您所使用的软件程序中单击**文件** → **打印**。  
该软件程序会打开“打印”对话框。
- 2 从打印对话框中，单击**属性**。  
打开 HP DeskJet 970C 打印机属性对话框。

### HP DeskJet 970C 对话框标签

HP DeskJet 970C 对话框包含的四个标签为：

- **设置**（请参阅第 60 页““设置”标签”）
- **特性**（请参阅第 60 页““特性”标签”）
- **颜色**（请参阅第 61 页““颜色”标签”）
- **服务**（请参阅第 62 页““服务”标签”）

单击某个标签，即可选择各各选项。

HP DeskJet 970C 对话框底部的标准按钮有：

- **默认** - 将所有标签设置恢复为出厂设置。
- **确定** - 接受设置并关闭该对话框。
- **取消** - 取消设置并关闭该对话框。
- **帮助** - 显示帮助信息。

## “设置” 标签

打印质量

- 草稿 - 快速打印
- 正常 - 普通打印
- 最佳 - 最佳质量的打印

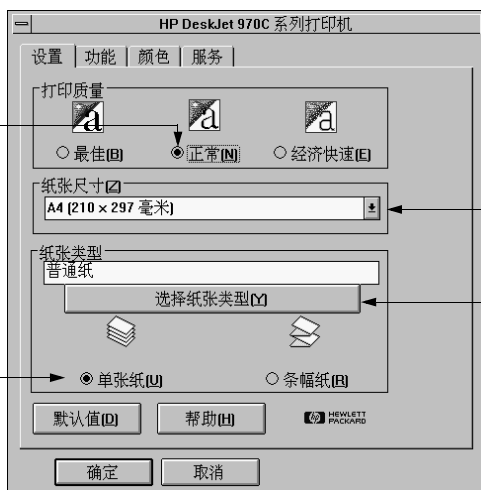

从菜单中选择一种纸张尺寸

单击选择纸张类型可从众多纸张类型中进行选择。

单击单张纸可选择单独的纸张，单击条幅纸可选择连续纸张

## “特性” 标签

选中该选项同时选择：

- 无用于单面打印（默认）
- 书籍式用于侧面装订
- 便笺式用于上侧装订

选择：

- 纵向 -
- 横向 -
- 水平翻页 - 翻转打印图像。

选中该选项后，从文档的最后一页开始打印，不选中，则从文档的第一页开始打印。

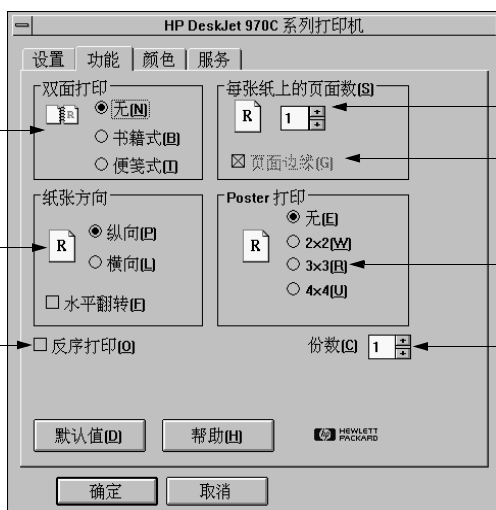

单击此处可选择：

- 每张纸上打印的页面数。
- 纸张上各个页面的边界。

通过选择横向和纵向页面数来确定海报的尺寸。

选择打印份数。

## B 在 Windows 3.1x 和 DOS 中打印

### “颜色”标签

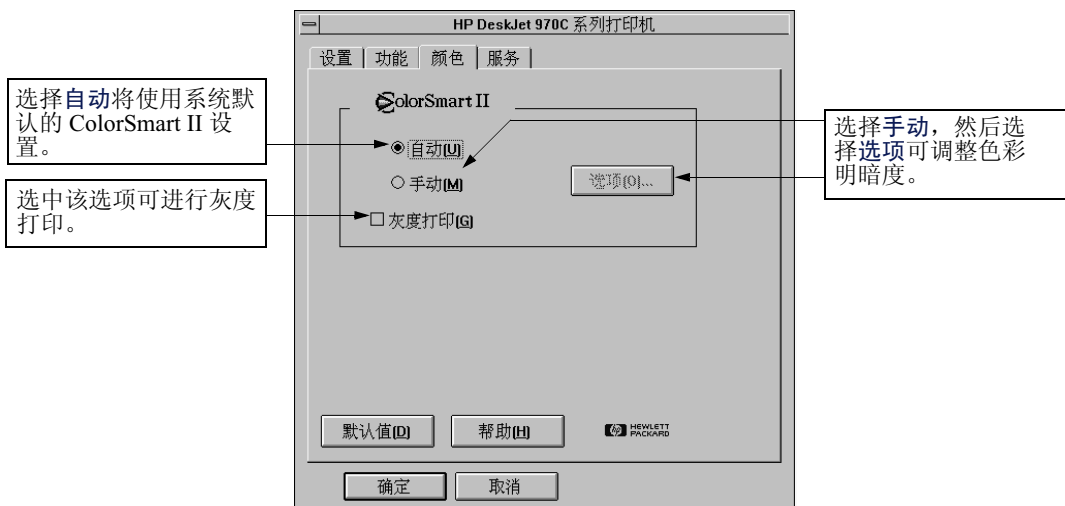

### “服务”标签

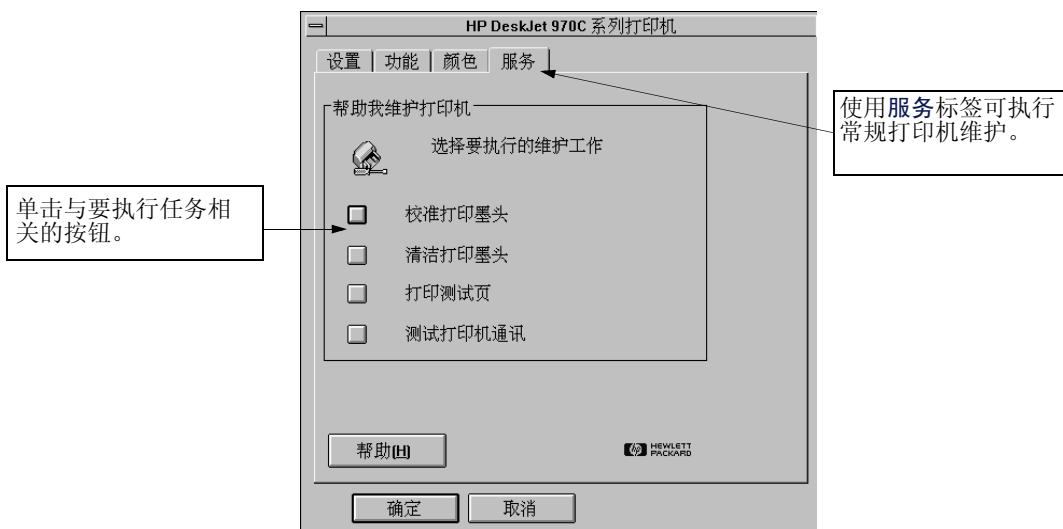

### HP DeskJet Toolbox

使用 HP DeskJet 工具箱可查找信息并维护打印机。HP DeskJet 工具箱安装在“程序管理器”中的 HP DeskJet 实用程序组。它有两个标签：

- 操作指南（请参阅第 62 页“操作指南标签”）
- 打印机服务（请参阅第 61 页““服务”标签”）

单击某个标签，然后选择一个选项。

### 操作指南标签

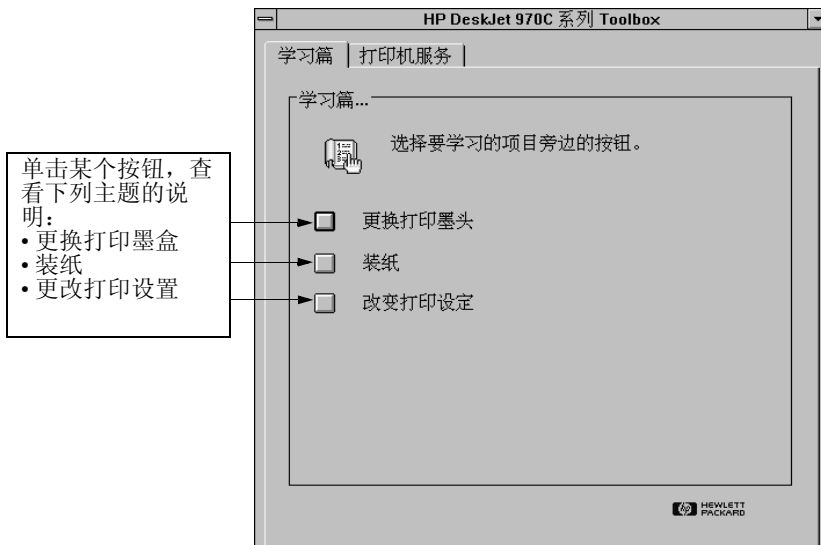

# C 性能参数

**DeskJet 970Cxi 型号 C6429A**

**DeskJet 970Cse 型号 C6429B**

**黑色文本打印速度 \***

草稿: 每分钟 12 页

**有彩色图形的混合文本打印速度 \***

草稿: 每分钟 10 页

**任务周期**

每月 5,000 页

**黑色 TrueType 文本分辨率  
(随纸张类型而有所不同)**

草稿: 300 x 600 dpi

正常: 600 x 600 dpi

最佳: 600 x 600 dpi

**彩色分辨率 (随纸张类型而有所不同)**

草稿: 300 x 600 dpi

正常: 色彩分层法

最佳: 色彩分层法 \*\*

**打印技术**

实时热喷墨打印

**软件兼容性**

MS Windows 兼容 (3.1x、95、98 及 NT 4.0)

MS-DOS 软件程序

**内存**

2 MB 内置 RAM, 4 KB 缓冲区

**按钮 / 指示灯**

“取消”按钮

打印墨盒状态指示灯

“回复”按钮和指示灯

“电源”按钮和指示灯

**I/O 接口**

符合 IEEE 1284 要求的 Centronics 并行接口, 连接  
1284-B 插座  
通用串行总线

**大小**

装有“自动双面打印模块”:  
440 mm 英寸 (长) x 196 mm 英寸 (宽) x  
430 mm 英寸 (高)  
17.32 英寸 (长) x 7.72 英寸 (宽) x 43.00  
cm 英寸 (高)

未装“自动双面打印模块”:  
440 mm 英寸 (长) x 196 mm 英寸 (宽) x  
370 mm 英寸 (高)  
17.32 英寸 (长) x 7.72 英寸 (宽) x 14.56  
英寸 (高)

**重量**

装有“自动双面打印模块”:  
6.8 kg 公斤 (15 磅) (不包括打印墨盒)

未装“自动双面打印模块”:  
5.9 kg 公斤 (15 磅) (不包括打印墨盒)

**运行环境**

最高操作温度:  
41 到 104° F, 5 到 40° C

湿度: 15 到 80% RH 未冷凝

最佳打印质量的推荐运行环境:  
59 到 95° F 或 15 到 35° C  
20 到 80% RH 未冷凝

存储温度: -40 到 140° F, -40 到 60° C

**功率消耗**

睡眠方式期间最大 2 瓦  
备用期间平均 4 瓦  
打印期间平均 25 瓦

**电源要求**

输入电压: 100 到 240 伏 AC  
(±10%)

输入频率: 50/60 赫兹 (+3 赫兹)

自动适应全球范围的 AC 电压和频率。

\* 此为大约数字, 精确速度依据系统配置, 软件程序和文档复杂程度而有所不同。  
\*\* 也可使用高分辨率模式: 2400 x 1200 dpi。

**公开噪声符合 ISO 9296 标准**

声功率级, LWAd (1B=10 分贝): 正常模式下为 5,9 B。

声压级, LpAm (备用位置): 正常模式下为 46 分贝。

**介质重量**

纸张:

U.S. Letter 60 到 90 gsm (16 到 24 磅)

Legal 75 到 90 gsm (20 到 24 磅)

信封: 75 到 90 gsm (20 到 24 磅)

卡片: 110 到 200 gsm (索引卡片  
最大值 110 磅)

条幅纸: 60 到 90 gsm (16 到 24 磅)

**介质处理**

纸张: 最多 150 张

条幅纸: 最多 20 张

信封: 最多 15 张

卡片: 最多 45 张

投影胶片: 最多 30 张

标签: 最多 20 张标签  
(仅使用 US letter 或  
A4 纸大小的页面)

出纸盘

容量: 最多 50 张

**对齐**

垂直: 正常模式下为 +/- .058 毫  
米 (.002 英寸)

偏离: 普通纸上为 +/- .152 mm  
毫米 (.006 英寸)  
HP 投影胶片上为 +/-  
.254 mm 毫米 (.010 英  
寸)

**介质大小**

纸张:

U.S. Letter 216 x 279 毫米 (8.5 x 11 英  
寸)

Legal 216 x 356 mm 毫米 (8.5 x  
35,56 cm 英寸)

Executive 184 x 279 毫米 (8.5 x 10.5  
英寸)

A4 210 x 297 毫米

A5 148 x 210 mm 毫米

B5-JIS 182 x 257 mm 毫米

自定义尺寸:

宽度 77 到 216 mm 毫米 (3.0 到  
21,59 cm 英寸)

长度 77 到 356 毫米 (3.0 到 14 英  
寸)

横幅纸:

U.S. Letter 216 x 279 毫米 (8.5 x 11 英  
寸)

A4 210 x 297 毫米

信封:

U.S. No. 10 105 x 241 毫米 (4.3 x 9.5 英  
寸)

Invitation A2 111 x 146 毫米 (4.3 x 5.75 英  
寸)

DL 220x110 毫米

C6 114x162 毫米

索引卡片: 76 x 127 毫米 (3 x 5 英寸)

102 x 152 毫米 (4 x 6 英寸)

127 x 203 毫米 (5 x 8 英寸)

A6: 105 x 148,5 mm 毫米

Hagaki: 100 x 148 mm 毫米

标签:

U.S. Letter 216 x 279 毫米 (8.5 x 11 英  
寸)

A4 210 x 297 毫米

投影胶片:

U.S. Letter 216 x 279 毫米 (8.5 x 11 英  
寸)

A4 210 x 297 毫米

**最小打印页边距**

打印机无法将内容打印在页面上某个特定区域之外，因此须确保将文档的内容置于可打印区域。

当使用非标准纸张尺寸以及从“HP 打印机属性”对话框的**设置**标签中选择**自定义纸张尺寸**设置时，纸张宽度必须在 3 到 8.5 英寸（77 到 215 毫米）之间，纸张长度必须在 3 到 14 英寸（77 到 356 毫米）之间。

使用“自动双面打印模块”时，这些页边距不适用。

**Letter 与 Legal 纸**

左边距:	6.4 毫米 (0.25 英寸)
右边距:	6.4 毫米 (0.25 英寸)
上边距:	1.8 毫米 (0.07 英寸)
下边距:	11.7 毫米 (0.46 英寸)

**A4 纸**

左边距:	3.4 毫米 (0.134 英寸)
右边距:	3.4 毫米 (0.134 英寸)
上边距:	1.8 毫米 (0.07 英寸)
下边距:	11.7 毫米 (0.46 英寸)

**Executive, A5, B5, 及自定义纸张**

左边距:	3.2 毫米 (0.125 英寸)
右边距:	3.2 毫米 (0.125 英寸)
上边距:	1.8 毫米 (0.07 英寸)
下边距:	11.7 毫米 (0.46 英寸)

**卡片 (3 x 5, 4 x 6, 5 x 8, 及 A6)**

左边距:	3.2 毫米 (0.125 英寸)
右边距:	3.2 毫米 (0.125 英寸)
上边距:	1.8 毫米 (0.07 英寸)
下边距:	11.7 毫米 (0.46 英寸)

**Hagaki Postcards**

左边距:	3.2 毫米 (0.125 英寸)
右边距:	3.2 毫米 (0.125 英寸)
上边距:	1.8 毫米 (0.07 英寸)
下边距:	11.7 毫米 (0.46 英寸)

**信封**

左边距:	3.2 毫米 (0.125 英寸)
右边距:	3.2 毫米 (0.125 英寸)
上边距:	1.8 毫米 (0.07 英寸)
下边距:	11.7 毫米 (0.46 英寸)

**横幅纸, A4 (210 x 297 毫米, 8.27 x 11.7 英寸)**

左边距:	3.4 毫米 (0.134 英寸)
右边距:	3.4 毫米 (0.134 英寸)
上边距:	0.0 毫米 (0.00 英寸)
下边距:	0.0 毫米 (0.00 英寸)

**横幅纸, Letter (8.5 x 11 英寸)**

左边距:	6.4 毫米 (0.25 英寸)
右边距:	6.4 毫米 (0.25 英寸)
上边距:	0.0 毫米 (0.00 英寸)
下边距:	0.0 毫米 (0.00 英寸)

**带有裁剪边的相纸 112 x 152 毫米 (4 x 6.5 英寸)**

左边距:	3.2 毫米 (0.125 英寸)
右边距:	3.2 毫米 (0.125 英寸)
上边距:	3.2 毫米 (0.125 英寸)
下边距:	3.2 毫米 (0.125 英寸)

**DOS 页边距会有所不同。有关详细内容，请参阅您的 DOS 程序手册。**



## 系统要求

确保您的计算机满足以下系统要求：

操作系统	最小处理器速度	RAM 要求	硬盘可用空间要求
Microsoft Windows NT 4.0	Pentium	32 MB	40 MB
Microsoft Windows 95 或 98	Pentium	16 MB	40 MB
Microsoft Windows 3.1x, 仅限于增强模式	Pentium	8 MB	40 MB
MS-DOS 3.3 或更高版本	486	4 MB	5 MB

# D 有关 USB（通用串行总线）的常见问题

（注：本选项只对 Windows 98 有效。）



## 何为 USB？

通用串行总线 (USB) 使您不打开 PC 机即可方便地将设备与计算机相连。USB 使用标准端口和插头连接打印机、调制解调器、扫描仪和数码相机等设备。同时也使添加、拆除和移动设备更为便利。

客户在 Windows 98 中通过 USB 电缆打印时，须选择 USB 选项。如果启用了计算机 USB 端口，而且设置正确，可以将您的 HP DeskJet 打印机与其相连，或通过 USB 电缆与一串行的 USB 设备相连。

## 如何确定计算机的 USB 端口是否启用？

首先，按照打印机安装说明操作。如果在计算机连接了打印机之后，未发现“添加新硬件向导”屏幕，请按下列步骤执行：

- 1 在 Windows 98 中，单击**开始**→**设置**→**控制面板**。
- 2 双击**系统**图标。
- 3 单击**设备管理器**标签。
- 4 单击“通用串行总线控制器”选项旁边的加号 (+) 图标。

如果看到列出了 USB 主机控制器和 USB 根集线器，说明 USB 可能已被启用。如果在 USB 链中有多个集线器，请尝试将打印机连接到另一个不同的集线器或另一台 USB 设备上。同时，确保连线牢靠。（USB 集线器为硬件设备，其中可以插接多个 USB 电缆。）

如果这些设备未被列出，请参阅您的计算机文档或与厂家联系获得有关启用和设置 USB 详细信息。切记，您可以使用并行电缆将打印机端口与计算机相连。

**当初次连接 HP DeskJet 打印机与计算机时，偶然取消了 USB 安装。如何才能使它再次出现？**

要使 USB 安装屏幕再现：

- 1 断开 USB 电缆与打印机的连接。
- 2 在计算机中插入打印机软件 CD 盘（或第一张软盘）。
- 3 单击**开始**→**运行**
- 4 浏览磁盘驱动器，选择**安装**，然后单击**打开**。
- 5 **setup.exe** 文件会出现在对话框中。单击**确定**。
- 6 选择**删除 HP DeskJet 970C Series 软件**选项。
- 7 再次与打印机连接 USB 缆线。USB 安装屏幕就会再次出现。
- 8 参阅 *Quick Start Poster* 或第 53 页，完成 USB 软件安装。

**在安装 USB 软件时，看到“发现未知设备”信息。**

断开 USB 电缆，删除打印机软件，关闭计算机和打印机。拔下打印机电源，然后重新连接打印机并重新开始 USB 软件安装。

**安装完打印机后，为何在软件程序的“打印”对话框中，未将 HP DeskJet 打印机分配给 LPT 打印机端口？**

USB 对 USB 设备使用不同的命名协议。打印机安装完毕后，您将看到打印机端口 **USB/DeskJet 970C/（打印机的系列号）**。

**如何提高打印速度？**

在 USB 链中运行时，如果打印的同时使用了其它 USB 设备，打印机速度可能会降低。为优化打印性能，应避免在打印的同时，使用 USB 链中的其它设备。

## 规范说明

Hewlett-Packard Company

型号 C6429A, C6429B

该设备符合 FCC 标准第 15 部分的规定。

其运行受到以下两个条件的限制：

(1) 本设备不产生有害干扰，(2) 必须能承受任何干扰，包括可能造成不期结果的干扰。

按照 FCC 标准第 15.21 部分规定，未经 Hewlett-Packard 公司明确批准，对本设备进行任何更改或改造都可能产生有害干扰，同时 HP 将废除您对该设备的有关权利。所用屏蔽数据电缆应符合 FCC 标准第 15 部分的 B 级要求。

详细信息，请按下列地址联系：

Hewlett-Packard Company  
 Manager of Corporate Product Regulations  
 3000 Hanover Street  
 Palo Alto, Ca 94304  
 (415) 857-1501

注意：本设备经测试表明符合 FCC 标准第 15 部分对 B 级数字设备的限制要求。此类限制的目的在于，为住宅安装时防止有害干扰提供合理的保护措施。该设备会产生、使用和辐射射频能量，如果未按说明安装和使用，可能造成对无线电通讯的有害干扰。但是，在特殊的安

装条件下，不能确保绝对不产生干扰。如果该设备确实对无线电设备或电视信号接收造成了有害干扰（可以通过开关该设备来判断），用户可试用以下某一种或几种方法消除：

- 重新调整或放置接收天线。
- 增大设备和接收器之间的距离。
- 将设备和接收器连接到不同线路的电源插座上。
- 向经销商或有经验的无线电 / 电视技术员咨询，获取帮助。

指示灯规范声明

指示灯符合 EN 60825-1 标准的要求。

この装置は、情報処理装置等電波障害自主規制協議会（VCCI）の基準に基づくクラスB情報技術装置です。この装置は、家庭環境で使用することを目的としていますが、この装置がラジオやテレビジョン受信機に近接して使用されると受信障害を引き起こすことがあります。  
 取り扱い説明書に従って正しい取り扱いをして下さい。

사용시 안내문 (A급 기기)

이 기기는 업무용으로 전자파장애검정을 받은 기기이오니, 만약 잘못 구입하셨을 때에는 구입한 곳에서 비업무용으로 교환하시기 바랍니다.

사용자 안내문 (B급 기기)

이 기기는 비업무용으로 전자파장애검정을 받은 기기로서, 주거지역에서는 물론 모든 지역에서 사용할 수 있습니다.

## 有限担保声明

HP 产品	有限担保
	期限
软件	90 天
墨盒	90 天
打印机	1 年

### A. 有限担保范围

- Hewlett-Packard (HP) 向其最终用户担保，前面所述的 HP 产品在上述期限内无材料和工艺方面的缺陷，该期限从顾客购买之日算起。顾客应妥善保管涉及购买日期的有关凭据。
- 对于软件产品，HP 有限担保仅适用于无法执行程序指令的情况。HP 公司不担保其产品运行从不中断或毫无差错。
- HP 有限担保范围仅限于那些正常使用产品所造成的损害，不适用于以下各种情况。
  - 错误或不当的维护或改造；
  - 所用软件、接口、介质、部件或消耗品并非 HP 公司提供；或
  - 操作不符合产品性能参数要求。
- 使用非 HP 墨盒或重新灌制的墨盒并不影响 HP 对客户的担保和 HP 与客户的支持协议。但是，如果由于使用非 HP 墨盒或重新灌制的墨盒而导致打印机出现故障或损坏，那么对于特定的故障或损坏，HP 将按维修打印机所用的标准时间和材料进行收费。
- 如果在保修期内 HP 接到属于保修范围的软件、介质或墨盒等产品的缺陷通知，HP 将为您更换有缺陷的产品。如果在保修期内 HP 接到属于保修范围的硬件产品的缺陷通知，HP 将为您修理或更换有缺陷的产品。
- 如果 HP 无法为您修理或更换，而损坏产品又属 HP 保修范围之内，HP 将在接到缺陷通知后合理的时间，按该产品的购买价为您退款。
- 在将缺陷产品返还 HP 公司之前，HP 没有义务为您提供维修、更换或退款服务。
- 替代产品可能是全新或比较新的，其功能至少和被替换产品相同。
- HP 的有限担保适用于以下地区之外由 HP 公司经销 HP 产品的任何国家，这些地区包括中东、非洲、阿根廷、巴西、墨西哥、委内瑞拉和法国的 Departements D'Outre-Mer；因为在那些地区，担保仅限在购买国有效。附加担保服务合同（如现场服务），可以由 HP 产品购买地的服务机构执行，其产品由 HP 或授权的进口商提供。

### B. 担保限制

- 在当地法律许可的情况下，对于 HP 产品，HP 或其第三方供应商不做任何其它明示或隐含的担保或条件限制，并且明确拒绝对产品适销性、质量满意度、特殊用途适应性的隐含担保或条件限制。

### C 责任限制

- 在当地法律许可的情况下，该保修声明中提供的补偿属于客户唯一且独有的补偿。
- 在当地法律许可的情况下，除本担保声明明确阐述的义务外，对于任何直接的、间接的、特殊的、偶然的或随之发生的损失，不论是基于合同、民事诉讼、还是其它法律条文方面的事件，也无论是否已事先预料此类损伤的可能性，HP 或其第三方供应商概不负责。

### D. 当地法律

- 本担保声明授予客户特定的合法权利。在美国不同的州，加拿大不同的省，以及世界各个不同国家，客户可能还享有其它不同的权利。
- 担保声明和当地法律的冲突之处，应与当地法律保持一致。在当地法律限制下，本担保声明中的某些不承诺和限制条款可能对客户并不适用。例如，在美国的某些州，及美国以外的某些政府（包括加拿大某些省），可能出现：
  - 不接受担保声明中对客户的法定权利加以限制的否认和限制条款（如英国）；
  - 也可能对生产厂家加以限制，使其难以强行制定此类不承诺和限制条款；或
  - 授予客户更多的担保权利，指定厂家必须承诺的隐含担保期限，或不许限制隐含担保期限。
- 对于在澳大利亚和新西兰购买产品的用户，本担保声明中的条款，如有超出法律许可范围之外的情况，不排除、不限制或修改对这些用户销售 HP 产品适用的强制性法定权利，而将其作为该权利的补充。

## HP 2000 年担保

受 HP 上述有限担保声明的各条款和规定限制，在按照 HP 提供的产品文档资料（包括任何安装补丁或升级软件的说明）使用 HP 产品的情况下，倘若所有的与此类 HP 产品联用的其它产品（例如，硬件、软件和软结合件），能够正确的交换日期数据，HP 担保其产品能够准确地处理二十世纪与二十一世纪之间，包括 1999 年和 2000 年及其交接时段，往来传递的日期数据（包括，但不限于计算、比较和排序）。2000 年担保期限延至 2001 年 1 月 31 日。



# 索引

## A

### 按钮

- 帮助 6
- 出厂设置 6
- 电源 1
- 回复 1, 40
- 取消 1
- 确定 6

### 安装

- 并口软件 53
- 故障 37
- 其它信息 37
- USB 电缆 54
- USB 软件 55, 56
- 自动双面打印模块 3

## B

### 版本声明 iv

### 帮助

- 打印机上 iv
- 电子版 iv
- 技术支持 42
- 键盘上的 F1 键 iv
- 网站与用户论坛 iv
- 信息来源 iv

### 保修期

- 声明 70
- 延长 43

### 便笺式装订 20

### 标签

- 操作指南 62
- 打印 14
- 打印机服务 25, 33
- 高级 6, 9
- 和卡纸 40
- 墨水量估算 26
- 配置 27
- 设置 6, 7
- 特性 6, 8
- 选择所用类型 64

### 并行电缆安装 51

### 部件 45

## C

### 彩色分辨率 63

- 草稿模式 63
- 打印速度 63

### 操作环境 63

- 尺寸, 介质 64
- 出纸盘 2, 64

## D

### DeskJet 工具箱

- 进入 24
- Windows 3.1x 62
- “操作指南”标签 62
- “打印机服务”标签 25
- “墨水量估算”标签 26
- “配置”标签 27

### 大小 63

### 打印

- 标签 14
- 单个信封 10
- 多个信封 10
- 海报 18, 19
- 横幅纸 19
- 介质类型 10 - 23
- 卡片 12
- 热转印纸 22
- 通过 USB 提高速度 68
- 通过网络 iii
- 投影胶片 16
- 在 DOS 中 59
- 在 Windows 3.1x 中 59
- 照片 14
- 质量 33

### 打印故障 33, 37

### 打印机

- 包装内容 iii
- 部件 iii
- 部件清单 iii
- 大小 63
- 打印设置 5
- 规格 63
- 后检修盖 3
- 控制 1

### 连接 37

- 配件 iii
- 清洗 4
- 驱动程序 42
- 驱动程序升级 42
- 软件升级 42
- 设置 iii
- 速度和 USB 链 68
- 推荐使用电缆 iii

### 维护 4

- 在线帮助 iv
- 噪声 5, 64
- 纸张托盘 64
- 重量 63

### 打印机软件 42

### 升级 iv

### 打印机属性对话框

- Windows 3.1x 59
- Windows 95/98 5

### 自动双面打印 4

### 打印技术 63

### 打印墨盒

- 储存 33
- 更换 31
- 故障 32, 33
- 建议温度 33
- 清洗 33, 34
- 使用 33
- 指示灯 32
- 重注墨水引起的损坏 36
- 状态 29
- 状态指示灯 1

### 打印墨盒状态 29

### 图标 30

### 打印墨盒状态指示灯 63

### 打印模式

- 草稿 63
- 正常 63
- 最佳 63

### 打印设置 5



## 索引

- 打印速度 iv
  - 草稿模式 63
  - 规格 63
  - 正常模式 63
  - 最佳模式 63
- 打印页边距 65
- 打印质量 iv
  - 和 USB 键 68
  - 清洗打印墨盒 33
  - 使用重注墨水的打印墨盒 36
- 打印质量问题 33
- 单个信封槽 2
- 电缆
  - 并口 1 iii
  - 连接 37
  - 推荐 iii
  - USB iii
- 电源
  - 按钮 63
  - 电线 iii
  - 消耗 63
  - 指示灯 63
- 电源适配器 iii
- 订购
  - 部件和配件 48
  - 软件升级 42
- 对话框
  - HP 打印机属性 5
- F**
  - FCC 声明 69
  - 分辨率
    - 彩色 63
    - 黑色 63
  - True Type 文本 63
- G**
  - 盖, 后检修 41
  - 工具箱, DeskJet 24, 62
  - 功能 iv
  - 公制纸张尺寸 64
  - 故障
    - 安装 37
    - 安装打印机软件 37
    - 打印 37
  - 打印墨盒 33
  - 墨水条纹 33
  - 卡纸 40
  - 使用重注墨水的打印墨盒 36
  - USB 58
- 规范说明 69
- 规格 63
- H**
  - HP Customer Care 42
  - HP JetDirect 外部打印服务模块 iv
  - 海报
    - 打印 18, 19
  - 横幅纸
    - 打印 19
    - 公制尺寸 64
    - 选择纸张 64
    - 最小页边距 65
  - 后检修盖 3, 41
  - 环境, 运行 63
  - 回复指示灯 63
  - 获取帮助, 参阅帮助
- J**
  - I/O 接口 63
  - 计算机, 控制 1
  - 技术支持 42
  - 介质
    - 尺寸 64
    - 重量, 推荐 64
  - 进纸盘 2
  - 容量 64
- K**
  - 客户支持 42
- M**
  - 模式
    - 草稿 63
    - 打印速度 63
    - 正常 63
    - 最佳 63
  - 墨水
    - 干燥周期 4
    - 条纹 33
- “墨水量估算” 标签 26
- N**
  - 能耗 63
- P**
  - 配件 iii, 45
- Q**
  - 卡片
    - 打印 12
    - 公制尺寸 64
    - 选择纸张 64
    - 最小页边距 65
  - 卡纸 37, 40
    - 恢复于 40
  - 卡纸, 请参阅卡纸清洗
    - 打印机 4
    - 打印墨盒 34
  - 取消打印 1
- R**
  - 热转印介质, 打印 22
  - 任务周期 63
  - 容量, 纸张托盘 iv
  - 软件
    - 安装 Windows 3.1x 53
    - 安装并口 53
    - 打印服务器 iv
    - 打印机 42
    - 打印设置 5
    - 定位 5
    - HP JetDirect 外部打印服务模块 iv
    - 升级 42
    - Windows 打印机驱动程序 42
    - USB 安装 55
  - 软件兼容性 63
  - 软件升级 42
- S**
  - 设置打印机 iii
  - 手动双面打印 18
  - 书籍式装订 20
  - 双向通讯电缆 iii
  - 速度, 打印 63



## T

True Type 文本分辨率 63

贴心服务 42

图标, 打印墨盒状态 30

托盘

    出纸盘 2, 64

    进纸盘 2, 64

    信封槽 2

## W

Windows

    3.1x 53, 59

    获取打印机驱动程序 42

    兼容性 66

    软件升级 42

USB

    安装 68

    安装屏幕 68

    安装软件 56

    电缆安装 54

    定义和说明 67

    端口 67

    根集线器 67

    故障 58

    集线器 67

    命名协议 68

    启用端口 67

    是否启用通讯 67

    提高速度 68

    主控制器 67

网站 iv

维护

    打印机 4

    打印墨盒 29

## X

系统要求 66

下载新软件 42

消耗品 45

信封

    单个打印 10

    多个打印 10

    公制尺寸 64

    选择 64

    最小页边距 65

信封槽 2

循环利用 81

## Y

要求, 系统 66

页边距

    横幅纸 65

    最小值, 按纸张类型 65

疑难解答 37

## Z

在线支持, 网站 iv

噪声

    打印机 5

    发出 64

照片

    打印 14

正常模式 63

    打印速度 63

质量 iv

    打印 33

指示灯

    打印墨盒状态 1, 29, 32

    回复 1

    在线 1

指示灯规范声明 69

纸张

    尺寸 64

    公制尺寸 64

    规格 64

    重量 64

    最小页边距, 按类型 65

纸张尺寸

    按纸张类型 64

    和最小页边距 65

纸张导板 2

纸张类型 10-23

    自动双面打印 4

纸张托盘

    出纸盘 2

    进纸盘 2

    容量 iv, 64

    位置 2

    信封槽 2

重量

    打印机 63

推荐介质 64

纸张 64

装订

    便笺式 20

    书籍式 20

状态

    打印墨盒状态指示灯 1

自动双面打印

    打印机属性对话框 4

    墨水干燥 4

    卡纸 41

    手动 18, 20

    USB 安装 3

    纸张类型 4

最佳模式 63

    打印速度 63

“操作指南” 标签 62

“出厂设置” 按钮 6

“打印机服务” 标签 25

    清洗打印墨盒 33

“服务” 标签 25

    Windows 3.1x 61

“高级” 标签 6, 9

“回复” 按钮 40, 63

“墨水量估算” 标签 26

“配置” 标签 27

“设置” 标签 6, 7

    Windows 3.1x 60

“特性” 标签 6, 8

    Windows 3.1x 60

“颜色” 标签

    Windows 3.1x 61





## 索引

# 环境说明

Hewlett-Packard 不断改进 HP DeskJet 打印机的设计，以尽可能减小其对办公环境以及生产、装运、使用环境的不良影响。Hewlett-Packard 还采取了一些措施尽量减少处理废旧打印机所带来的负面影响。

## 减少纸张用量，消除环境破坏

**纸张使用：**打印机的自动 / 手动双面打印功能可减少纸张用量，从而降低了自然资源的消耗。本打印机可使用符合 DIN 19 309 标准的再循环纸张。

**臭氧层：**在 HP 打印机的生产过程中，取消了破坏臭氧层的化工产品，如氟氯化碳（CFC）等化合物的使用。

## 再循环利用

本打印机的使用与再循环设计相结合。在确保其功能和可靠性的情况下力求减少材料使用种类。不同材料可轻易地分离。使用常用工具即可方便地找到、检修和拆卸紧固件和其它连接装置。为了进行高效拆卸和维修，设计了高优先级部件使操作更加简便。塑料部件在主要设计中不超过两种颜色，以增加再循环利用的可用性。有些醒目的彩色小部件特意为了方便用户检修而设。

**打印机包装：**本打印机的包装材料选材力求在尽可能减少环境污染、提高再循环利用率的同时，以最低成本提供最佳保护。坚固的 HP DeskJet 打印机设计有助于减少包装材料和降低打印机的损伤率。

**塑料部件：**所有主要塑料制品和塑料部件都按国际标准加以标记。打印机外壳和底座所用的所有塑料部件，在技术上均可循环使用，所用材料均为单组分聚合物。

**产品寿命：**为确保您的 DeskJet 打印机的使用寿命，HP 为您提供下述服务：

- 延长保修期服务 HP SupportPack 为您提供包括 HP 硬件和产品及 HP 特供的内置部件。顾客在购买产品后的 30 天内，必须购买 HP SupportPack。有关该项服务的信息，请与最近的 HP 经销商联系。
- 备用件和消耗件有效期为出厂后五年。
- 产品退回如要在本产品 and 墨盒使用寿命结束时将其退还，可通过电话向当地的 HP 销售或服务公司咨询。

## 能源消耗

本打印机的设计充分考虑了能源保护问题。备用方式下平均耗电 4 瓦。使用 HP 打印机不仅可以节省自然资源，还使您在获得高品质打印性能的同时节省了费用。本产品取得“能源之星”计划资格（美国和日本）。“能源之星”是一项自愿性的计划，为鼓励开发高能效办公产品而设。“能源之星”是由美国注册的美国环保署的一项服务标记。作为“能源之星”的合作伙伴，Hewlett-Packard 公司确保该产品符合“能源之星”有关能效方面的方针要求。



**睡眠方式下的能耗情况：**打印机睡眠方式下，仍需消耗很小的能量。关闭打印机电源，并断开打印机电源线与电源的连接，可完全阻止耗电。