

Guide réseau de l'imprimante HP DeskJet 970 C Series pour Windows

Français





Table des matières

1	Utilisation de l'imprimante en réseau	
	Configuration de l'imprimante.....	2
2	Connexion de l'imprimante partagée localement	
	Configuration d'une imprimante partagée localement	6
	Systèmes d'exploitation pour la connexion partagée localement	7
	Configuration des hôtes Windows 95 et Windows 98	7
	Configuration des hôtes Windows NT 4.0.....	10
	Configuration des hôtes Windows 3.11	12
	Installation du logiciel de l'imprimante sur chaque ordinateur client.....	13
	Option 1 : Installation Point and Print (Pointer-Imprimer)	14
	Option 2 : Installation par ajout d'imprimante	15
3	Connexion homologue	
	Systèmes d'exploitation et serveurs d'impression pour une connexion homologue	19
	Configuration d'une connexion homologue à l'imprimante	20
	Installation du logiciel de l'imprimante sur chaque ordinateur client.....	20
4	Connexion réseau client serveur	
	Systèmes d'exploitation pour la connexion client serveur	22
	Configuration client serveur sous Windows NT 4.0	23
	Configuration client serveur sous NetWare	24
5	Utilisation du logiciel de l'imprimante	
	Recherche des propriétés de l'imprimante HP sous Windows 95, 98 ou NT 4.0.....	25
	Propriétés de l'imprimante HP	26
	Boîte à outils HP	26
	Windows 3.11	27
Annexe		
	Codes de langue.....	28

Marques déposées

Microsoft, MS, MS-DOS et Windows sont des marques déposées de Microsoft Corporation (numéros de brevet américains 4955066 et 4974159).

MMX et Pentium sont des marques déposées américaines d'Intel Corporation.

Novell et NetWare sont des marques déposées de Novell, Inc.

TrueType est une marque américaine de Apple Computer, Inc.

Avertissement

Les informations contenues dans ce document peuvent faire l'objet de modifications sans préavis.

Hewlett-Packard Company n'offre aucune garantie concernant ce document. Ceci s'applique aux garanties implicites d'adéquation à la vente et à une application particulière sans se limiter à celles-ci.

Hewlett-Packard ne saurait en aucun cas être tenu pour responsable des erreurs ni des dommages tant directs qu'indirects, pouvant résulter de la livraison, de la performance ou de l'utilisation de ce matériel.

Tous droits réservés. Toute reproduction, adaptation ou traduction de ce manuel est strictement interdite sans l'autorisation expresse et écrite de Hewlett-Packard Company, sauf si une loi de Copyright l'autorise.

Ce manuel ne peut être photocopié, reproduit ou traduit, en totalité ou en partie, dans une autre langue, sans l'autorisation expresse et écrite de Hewlett-Packard Company.

Première édition, juin 1999.

© Copyright Hewlett-Packard Company 1999

1 Utilisation de l'imprimante en réseau

Votre imprimante HP DeskJet peut être partagée en réseau de trois manières différentes :

- **Imprimante partagée localement** : partagez votre imprimante à partir d'un ordinateur relié à un réseau en activant le partage de l'imprimante sur votre ordinateur.

Voir « Connexion de l'imprimante partagée localement » à la page 6.

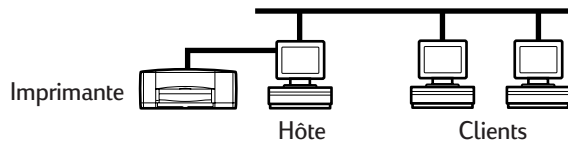

- **Connexion homologue** : connectez votre imprimante à un réseau via un serveur d'impression externe HP JetDirect.

Voir « Connexion homologue » à la page 19.

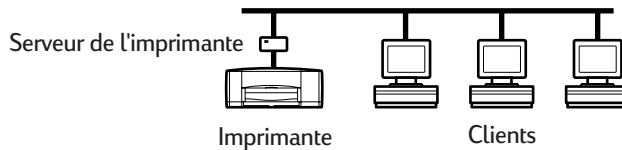

- **Connexion réseau client serveur** : connectez votre imprimante à un réseau via un serveur d'impression externe HP JetDirect. Les clients impriment via un serveur Windows NT ou NetWare.

Voir « Connexion réseau client serveur » à la page 22.

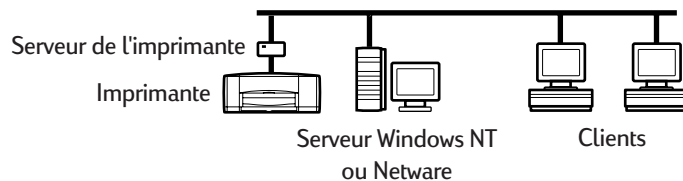

Configuration de l'imprimante

Pour partager votre imprimante en réseau, vous devez connecter l'imprimante à votre réseau à l'aide de l'une des méthodes répertoriées à la page 1. Avant de configurer votre imprimante, vérifiez que votre ordinateur est correctement configuré, opérationnel et satisfait à la configuration système minimale requise indiquée dans la section « Conditions requises du système » du *Manuel de l'utilisateur de l'imprimante HP DeskJet pour Windows*. Pour configurer votre imprimante :

- 1 **Connectez le module d'impression recto-verso automatique.**
 - a Tournez la molette située sur le capot d'accès arrière de l'imprimante (dans le sens inverse des aiguilles d'une montre) et retirez le capot.

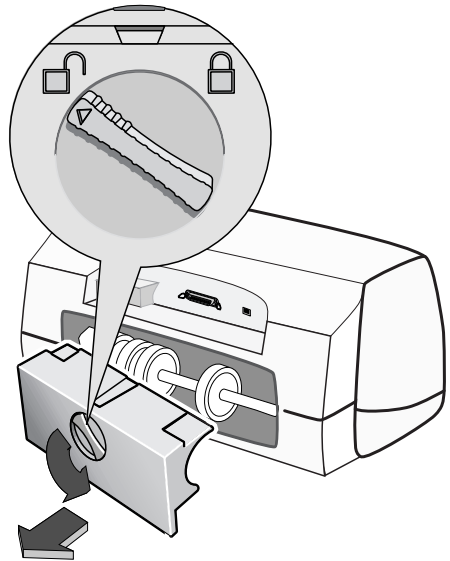

Utilisation de l'imprimante en réseau

- b Insérez le module à l'arrière de l'imprimante.

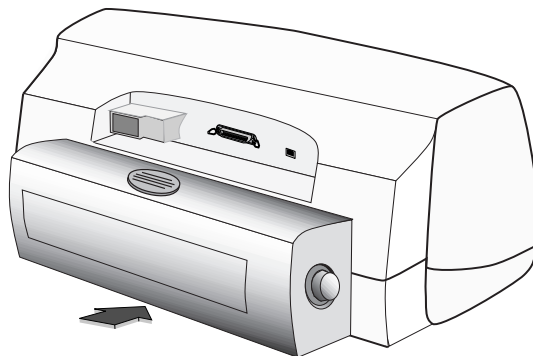

- 2 Connectez le câble parallèle à l'ordinateur hôte ou à un serveur d'impression externe HP JetDirect

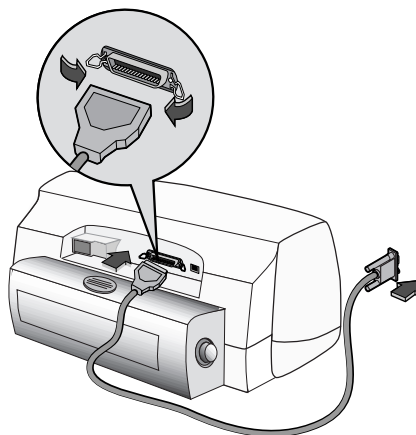

- **Imprimante partagée localement** : connectez votre imprimante au port parallèle de l'ordinateur hôte. Reportez-vous à la section « Connexion de l'imprimante partagée localement » à la page 6 pour plus d'informations.
- **Connexion homologue** : connectez votre imprimante au port parallèle d'un serveur d'impression externe HP JetDirect sur votre réseau. Reportez-vous à la section « Connexion homologue » à la page 19 pour obtenir des détails et consultez la documentation relative à votre serveur d'impression pour obtenir de l'aide sur la configuration du serveur d'impression.
- **Connexion réseau client serveur** : connectez votre imprimante au port parallèle d'un serveur d'impression externe HP JetDirect et partagez l'imprimante à partir d'un serveur Windows NT 4.0 ou NetWare 3.12, 4.11 ou 5.0 sur votre réseau. Reportez-vous à la section « Connexion réseau client serveur » à la page 22 pour plus d'informations.

1

Utilisation de l'imprimante en réseau

3 Branchez le câble d'alimentation électrique

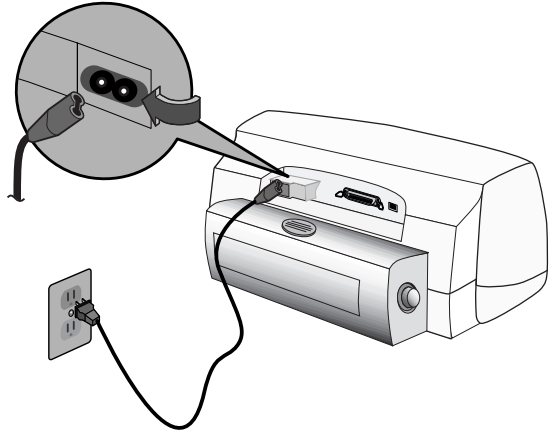

4 Chargez du papier blanc

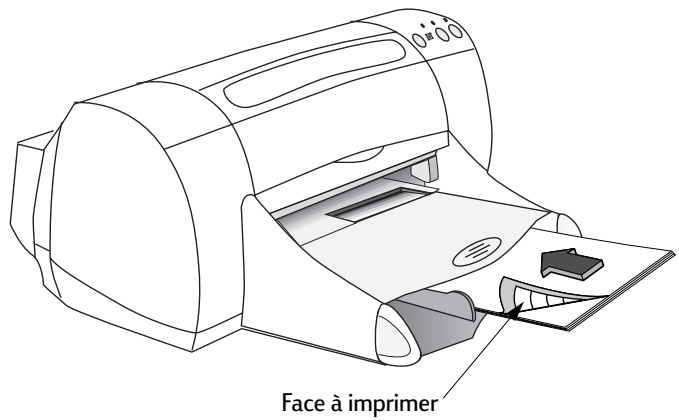

5 Insérez les cartouches d'impression

a Appuyez sur le bouton Alimentation  pour mettre l'imprimante sous tension.

b Otez la languette de protection adhésive en vinyle des cartouches d'impression.
Ne touchez pas et ne retirez Pas la plaque en cuivre des cartouches d'impression.

c Ouvrez le capot supérieur et insérez les cartouches d'impression.

d Refermez les loquets puis le capot supérieur.
 L'imprimante procède alors à l'impression d'une page d'étalonnage.

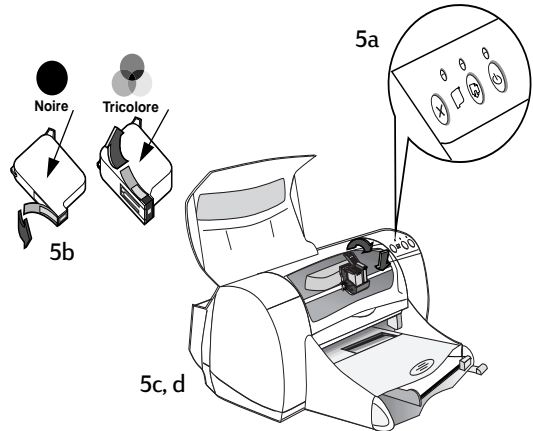

Remarque : Les références de vos deux cartouches d'impression sont :

- Noire HP 51645 Série
- Tricolore HP C6578 Series

2 Connexion de l'imprimante partagée localement

Dans la configuration partagée localement, l'imprimante est directement connectée au port parallèle d'un ordinateur sélectionné faisant office d'ordinateur hôte pour les autres ordinateurs du réseau. Pour partager votre imprimante localement, vous devez avoir préalablement installé le logiciel de l'imprimante sur l'ordinateur hôte, ainsi que sur tous les ordinateurs clients.

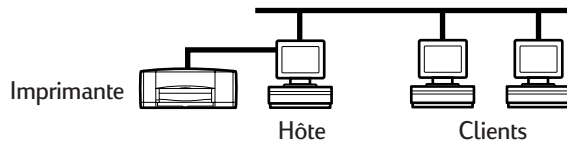

Configuration d'une imprimante partagée localement

- 1 Configurez votre imprimante. Voir « Configuration de l'imprimante » à la page 2.

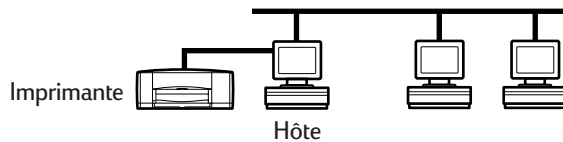

Remarque : N'installez aucun périphérique entre l'imprimante et l'ordinateur (tel qu'un scanner, un boîtier de commutation ou une unité de sauvegarde).

- 2 Installez le logiciel de l'imprimante sur l'ordinateur hôte et partagez l'imprimante sur le réseau. Reportez-vous au tableau ci-dessous pour obtenir des instructions pour votre système d'exploitation.
- 3 Installez le logiciel de l'imprimante sur chaque ordinateur client. Reportez-vous au tableau ci-dessous pour obtenir des instructions pour votre système d'exploitation.

Systèmes d'exploitation pour la connexion partagée localement

Les instructions d'installation pour les systèmes d'exploitation pris en charge se trouvent à la page :

Système d'exploitation pris en charge	Hôte	Client
Windows 95 et Windows 98	Reportez-vous à la page 8.	Reportez-vous à la page 13.
Windows NT 4.0	Reportez-vous à la page 10.	Reportez-vous à la page 13.
Windows 3.11	Reportez-vous à la page 12.	Reportez-vous à la page 17.

Configuration des hôtes Windows 95 et Windows 98

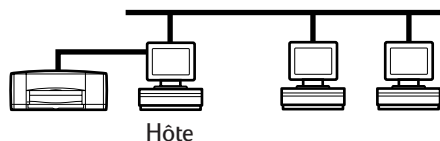

Préparation de l'ordinateur pour un partage de l'imprimante sur le réseau

- 1 Allumez l'ordinateur hôte et l'imprimante.
- 2 Sélectionnez **Démarrer** → **Paramètres** → **Panneau de configuration**.
- 3 Cliquez deux fois sur **Réseau** dans la boîte de dialogue Panneau de configuration.
- 4 Cliquez sur le bouton **Partage de fichiers et d'imprimantes**.
- 5 Cochez la case **Permettre à d'autres utilisateurs d'utiliser mes imprimantes**, si ce n'est pas déjà fait.
- 6 Cliquez sur **OK** pour fermer la boîte de dialogue **Partage de fichiers et d'imprimantes**, puis cliquez sur **OK** pour fermer la boîte de dialogue **Réseau**. Si l'ordinateur vous y invite, redémarrez Windows.

Installation du logiciel de l'imprimante sur un hôte Windows 95 ou Windows 98

Remarque : Fermez tout logiciel anti-virus ou autres programmes ouverts et en cours d'exécution sur l'ordinateur à l'exception du programme d'installation de HP DeskJet, de l'Explorateur Windows ou du Gestionnaire de programmes.

- 1 Sélectionnez **Démarrer** → **Paramètres** → **Imprimantes** dans la barre des tâches.
- 2 Cliquez deux fois sur **Ajout d'imprimante**, puis cliquez sur le bouton **Suivant**.
- 3 Sélectionnez **Imprimante locale**, puis cliquez sur le bouton **Suivant**.
- 4 Cliquez sur le bouton **Disquette fournie** et insérez le CD **Logiciel de l'imprimante HP DeskJet 970C Series** dans le lecteur de CD-ROM.

Remarque : Si le CD-ROM lance automatiquement un programme d'installation, quittez ce programme avant de continuer.

- 5 Dans la boîte de dialogue **Installer à partir de la disquette**, cliquez sur le bouton **Parcourir**, puis sélectionnez le fichier **HPDJ.INF** du CD pour choisir la langue et le système d'exploitation de votre PC. Reportez-vous au tableau présentant les codes de langue à la page 28.

Exemple : Afin de sélectionner le fichier HPDJ.INF pour la langue anglaise et le système d'exploitation Windows 95 ou Windows 98, sélectionnez `enu\9xin\HPDJ.INF`.

- 6 Cliquez sur **OK** pour fermer la boîte de dialogue **Ouverture**, cliquez sur **OK** pour fermer la boîte de dialogue **Installer à partir de la disquette**, puis cliquez sur le bouton **Suivant**.
- 7 Sélectionnez le port d'imprimante dans la boîte de dialogue **Ports disponibles** (**LPT1** est le port recommandé), puis cliquez sur **Suivant**.

Connexion de l'imprimante partagée localement

- 8 Vous pouvez donner un nom à l'imprimante mais le nom par défaut est recommandé.
Si vous souhaitez utiliser cette imprimante en tant qu'imprimante par défaut, cliquez sur **Oui**.
- 9 Cliquez sur **Terminer** pour terminer l'installation du logiciel de l'imprimante HP DeskJet.
Si l'ordinateur vous y invite, redémarrez Windows.

Partage de l'imprimante sur le réseau

- 1 Sélectionnez **Démarrer** → **Paramètres** → **Imprimantes** dans la barre des tâches.
- 2 Cliquez avec le bouton droit de la souris sur l'icône de l'imprimante **HP DeskJet 970C Series** et sélectionnez l'option **Partager** dans le menu contextuel.
- 3 Sélectionnez l'option **Partagé en tant que** et saisissez le nom que vous souhaitez utiliser pour votre imprimante sur le réseau. Définissez un nom d'une longueur maximale de 8 caractères. Si vous souhaitez restreindre l'accès à votre imprimante, saisissez un mot de passe dans le champ Mot de passe. Les utilisateurs devront saisir ce mot de passe pour imprimer sur votre imprimante.

Remarque : Reportez-vous à la documentation de Windows 95 ou de Windows 98 pour obtenir de plus amples informations sur le partage de votre imprimante.

- 4 Cliquez sur **OK**.

Configuration des hôtes Windows NT 4.0

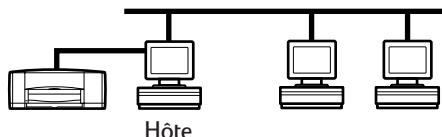

Installation du logiciel de l'imprimante sur un hôte Windows NT 4.0

Remarque : Pour installer le logiciel de l'imprimante sur un système Windows NT 4.0, vous devez posséder les droits d'administrateur.

- 1 Allumez l'ordinateur hôte et l'imprimante.

Remarque : Fermez tout logiciel anti-virus ou autres programmes ouverts et en cours d'exécution sur l'ordinateur à l'exception du programme d'installation de HP DeskJet, de l'Explorateur Windows ou du Gestionnaire de programmes.

- 2 Sélectionnez **Démarrer** → **Paramètres** → **Imprimantes** dans la barre des tâches.
- 3 Cliquez deux fois sur **Ajout d'imprimante**, sélectionnez **Cet ordinateur** en tant que connexion de l'imprimante, puis cliquez sur **Suivant**.
- 4 Sélectionnez le port d'imprimante dans la boîte de dialogue **Ports disponibles** (LPT1 est le port recommandé), puis cliquez sur **Suivant**.
- 5 Cliquez sur le bouton **Disquette fournie** et insérez le CD **Logiciel de l'imprimante HP DeskJet 970C Series** dans le lecteur de CD-ROM.

Remarque : Si le CD-ROM lance automatiquement un programme d'installation, quittez ce programme avant de continuer.

- 6 Dans la boîte de dialogue **Installer à partir d'une disquette**, cliquez sur le bouton **Parcourir**, puis sélectionnez le fichier **HPDJ.INF** du CD pour choisir la langue et le système d'exploitation de votre PC. Reportez-vous au tableau présentant les codes de langue à la page 28.

Exemple : Afin de sélectionner le fichier **HPDJ.INF** pour la langue anglaise et le système d'exploitation Windows NT 4.0, sélectionnez **enu\nt4in\HPDJ.INF**.

- 7 Cliquez sur **Ouvrir**, puis cliquez sur **OK** et sur le bouton **Suivant**.
- 8 Saisissez le nom de l'imprimante (le nom par défaut est recommandé), puis cliquez sur le bouton **Suivant**.
- 9 Cliquez sur **Partagé** et saisissez le nom partagé de l'imprimante. Définissez un nom d'une longueur maximale de 8 caractères.

Remarque : Vous pouvez maintenant copier le logiciel de l'imprimante Windows 95 et Windows 98 sur votre hôte pour simplifier une installation Print and Point. Reportez-vous au tableau des codes de langue à la page 28 pour sélectionner le logiciel de l'imprimante correcte que vous souhaitez copier.

- 10 Choisissez si vous souhaitez imprimer une page de test, puis cliquez sur **Terminer**.
- 11 Si l'ordinateur vous y invite, redémarrez Windows.

Configuration des hôtes Windows 3.11

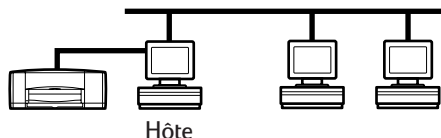

Installation du logiciel de l'imprimante sur un hôte Windows 3.11

- 1 Allumez l'ordinateur hôte et l'imprimante.

Remarque : Fermez tout logiciel anti-virus ou autres programmes ouverts et en cours d'exécution sur l'ordinateur à l'exception du programme d'installation de HP DeskJet, de l'Explorateur Windows ou du Gestionnaire de programmes.

- 2 Insérez le CD **Logiciel de l'imprimante HP DeskJet 970C Series** dans votre lecteur de CD-ROM et sélectionnez **Fichier Exécuter** dans le Gestionnaire de fichiers.
- 3 Si votre lecteur de CD-ROM correspond au lecteur D, saisissez **D:\setup.exe**. Si votre lecteur de CD-ROM ne correspond pas au lecteur D, saisissez **[Lettre de votre lecteur]:\setup.exe**.
- 4 Cliquez sur **OK**.
- 5 Suivez les instructions qui s'affichent à l'écran pour installer le logiciel de votre imprimante.

Partage de l'imprimante sur le réseau

- 1 Sélectionnez le **Groupe principal** et cliquez deux fois sur le **Gestionnaire d'impression**.
- 2 Sélectionnez l'icône de l'imprimante **HP DeskJet 970C Series**, puis choisissez l'option **Partager l'imprimante** dans le menu **Imprimante**.
- 3 Sélectionnez votre imprimante dans le menu contextuel **Imprimante**.
- 4 Saisissez un nom de partage pour votre imprimante.

Installation du logiciel de l'imprimante sur chaque ordinateur client

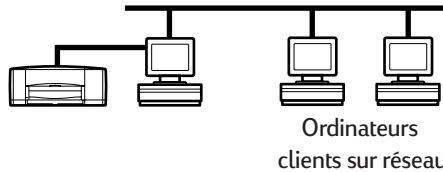

Important

Assurez-vous d'avoir installé le logiciel de l'imprimante sur l'hôte et d'avoir partagé l'imprimante avant d'installer le logiciel de l'imprimante sur le client.

Lorsque vous procédez à l'installation d'une imprimante en partage local sur des ordinateurs clients, vous avez deux possibilités :

- **Installation Point and Print** (Reportez-vous à la page 14) : Cette option est uniquement disponible pour les clients Windows 95, Windows 98 et Windows NT 4.0, mais nécessite une configuration plus rapide que l'installation par ajout d'imprimante.
- **Installation par ajout d'imprimante** (Reportez-vous à la page 15) : Cette option est compatible avec la plupart des systèmes d'exploitation mais sa configuration est plus lente que celle de l'installation Point and Print.

Remarque : Si votre hôte est un serveur Windows NT 4.0 et que vous avez installé le logiciel de l'imprimante sur votre hôte pour les autres systèmes d'exploitation (reportez-vous à la remarque à la page 11), utilisez l'installation Point and Print pour procéder à une installation directe du logiciel de l'imprimante sur les ordinateurs clients fonctionnant sous environnement Windows 95, Windows 98 ou Windows NT 4.0 à partir de l'ordinateur hôte.

Option 1 : Installation Point and Print (Pointer-Imprimer)

Cette option est uniquement disponible pour les clients Windows 95, Windows 98 et Windows NT 4.0 mais nécessite une configuration plus rapide que l'installation par ajout d'imprimante.

- 1 Sélectionnez **Démarrer** → **Rechercher** → **Ordinateur** dans la barre des tâches.
- 2 Saisissez le nom de l'ordinateur sur lequel vous avez installé le logiciel de l'imprimante et cliquez sur le bouton **Rechercher maintenant**.
- 3 Cliquez deux fois sur l'icône de l'ordinateur.
- 4 Cliquez deux fois sur le nom de l'imprimante partagée HP DeskJet 970C Series.
- 5 Lorsqu'il vous est demandé si vous souhaitez que Windows configure l'imprimante et continue cette opération, cliquez sur **Oui**.
- 6 Suivez les instructions qui s'affichent à l'écran pour terminer la configuration de l'imprimante.

Remarque : Pour des options d'installation Point and Print supplémentaires, consultez la documentation de Windows 95, Windows 98 ou Windows NT.

Option 2 : Installation par ajout d'imprimante

Cette option est compatible avec la plupart des systèmes d'exploitation mais sa configuration est plus lente que celle de l'installation Point and Print.

Installation du logiciel de l'imprimante sur des clients Windows 95 ou Windows 98

- 1 Sélectionnez **Démarrer** → **Paramètres** → **Imprimantes** dans la barre des tâches.
- 2 Cliquez deux fois sur **Ajout d'imprimante**, puis cliquez sur le bouton **Suivant**.
- 3 Sélectionnez **Imprimante réseau**, puis cliquez sur le bouton **Suivant**.
- 4 Saisissez le chemin ou le nom de la file d'attente de l'imprimante. Tapez, par exemple : \\Nom ordinateur hôte\Nom imprimante ou \\Nom serveur\Nom file d'attente, puis cliquez sur **Suivant**.

ou

Cliquez sur le bouton **Parcourir** pour faire défiler le voisinage réseau et définir l'emplacement du serveur d'imprimante et l'imprimante, puis cliquez sur le bouton **Suivant**.

- 5 Cliquez sur le bouton **Disquette fournie** et insérez le CD **Logiciel de l'imprimante HP DeskJet 970C Series** dans le lecteur de CD-ROM.

Remarque : Si le CD-ROM lance automatiquement un programme d'installation, quittez ce programme avant de continuer.

- 6 Dans la boîte de dialogue **Installer à partir de la disquette**, cliquez sur le bouton **Parcourir**, puis sélectionnez le fichier **HPDJ.INF** du CD pour choisir la langue et le système d'exploitation de votre PC.

Exemple : Afin de sélectionner le fichier HPDJ.INF pour la langue anglaise et le système d'exploitation Windows 95 ou Windows 98, sélectionnez **enu\9xinf\HPDJ.INF**.

Connexion de l'imprimante partagée localement

- 7 Cliquez sur **OK** pour fermer la boîte de dialogue **Ouverture**, cliquez sur **OK** pour fermer la boîte de dialogue **Installer à partir de la disquette**, puis cliquez sur le bouton **Suivant**.
- 8 Veuillez accepter le nom de l'imprimante par défaut (ce nom par défaut est recommandé) ou saisir le nom de l'imprimante réseau de votre ordinateur, puis cliquez sur le bouton **Terminer**.

Installation du logiciel de l'imprimante sur des clients Windows NT 4.0

Remarque : Pour installer le logiciel de l'imprimante sur un système Windows NT 4.0, vous devez posséder les droits d'administrateur.

- 1 Sélectionnez **Démarrer** → **Paramètres** → **Imprimantes**.
- 2 Cliquez deux fois sur **Ajout d'imprimante**, puis cliquez sur le bouton **Suivant**.
- 3 Sélectionnez **Imprimante réseau**, puis cliquez sur le bouton **Suivant**.
- 4 Saisissez le chemin ou le nom de la file d'attente de l'imprimante. Tapez, par exemple :

\\Nom ordinateur hôte\Nom imprimante ou **\\Nom serveur\Nom file d'attente**

ou

Faites défiler la zone de liste **Imprimantes partagées** pour localiser le serveur d'imprimante et l'imprimante.

Remarque : Si l'ordinateur hôte ne fonctionne pas sous environnement Windows NT 4.0, vous devez installer le logiciel de l'imprimante à partir du CD du logiciel de l'imprimante ou à partir du lecteur de réseau partagé.

- 5 Définissez si votre nouvelle imprimante sera votre imprimante par défaut, cliquez sur le bouton **Suivant**, puis cliquez sur le bouton **Terminer**.
- 6 Si l'ordinateur vous y invite, redémarrez Windows.

Installation du logiciel de l'imprimante sur des clients Windows 3.11

Si vous avez copié le logiciel de l'imprimante Windows 3.11 sur votre réseau :
(Vous devez copier le logiciel de l'imprimante Windows 3.11 à un emplacement sur le réseau. Reportez-vous à la page 28 pour plus de détails.)

- 1 Sélectionnez **Exécuter** dans le menu **Fichier du Gestionnaire de programmes**.
- 2 Naviguez jusqu'au répertoire du logiciel de l'imprimante Windows 3.11 sur votre serveur.
- 3 Cliquez deux fois sur le fichier **setup.exe** et suivez les instructions qui s'affichent à l'écran.

ou

Si vous n'avez pas copié le logiciel de l'imprimante Windows 3.11 sur votre réseau :

- 1 Insérez le CD **Logiciel de l'imprimante HP DeskJet 970C Series** dans votre lecteur de CD-ROM et sélectionnez **Fichier → Exécuter** dans le menu **Fichier du Gestionnaire de programmes**.
- 2 Si votre lecteur de CD-ROM correspond au lecteur D, saisissez **D:\setup.exe** et cliquez sur **OK**. Si votre lecteur de CD-ROM ne correspond pas au lecteur D, saisissez **[Lettre de votre lecteur]:\setup.exe** et cliquez sur **OK**.

Puis :

- 1 Lorsque l'ordinateur vous invite à préciser le nom de l'imprimante et du port, sélectionnez le port **LPT1**.
- 2 Cliquez sur **OK** et terminez l'installation.
- 3 Si l'ordinateur vous y invite, redémarrez Windows.
- 4 Cliquez deux fois sur **Imprimantes** dans le **Panneau de configuration**.
- 5 Sélectionnez l'imprimante **HP DeskJet 970C Series** et cliquez sur **Connexion**.

Connexion de l'imprimante partagée localement

- 6 Choisissez le port auquel l'imprimante est connectée.
- 7 Cliquez sur **Réseau**, puis sélectionnez le nom de la file d'attente ou le nom partagé du serveur. Pour définir l'imprimante en tant qu'imprimante réseau permanente du système, assurez-vous que la case **Permanente** est cochée.
- 8 Cliquez sur **Connexion**.

3 Connexion homologue

Dans une configuration réseau homologue directe, l'imprimante est directement connectée au réseau via un serveur d'impression externe HP JetDirect et chaque ordinateur du réseau envoie des travaux d'impression directement au serveur d'impression externe HP JetDirect.

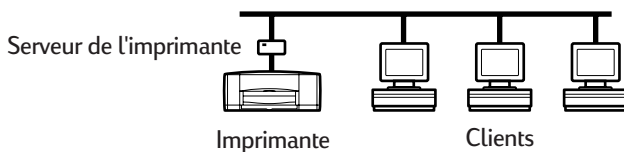

Systèmes d'exploitation et serveurs d'impression pour une connexion homologue

Les serveurs d'impression et systèmes d'exploitation suivants sont pris en charge :

Systèmes d'exploitation	Serveurs d'impression
<ul style="list-style-type: none">• Windows 95• Windows 98• Windows NT 4.0	<ul style="list-style-type: none">• HP JetDirect 170X• HP JetDirect 300X

Configuration d'une connexion homologue à l'imprimante

- 1 Configurez l'imprimante.
Suivez les instructions des étapes 1 à 5, débutant à la page 2. Dans l'étape 2, à la page 3, connectez l'imprimante au serveur d'impression externe HP JetDirect à l'aide d'un câble parallèle.

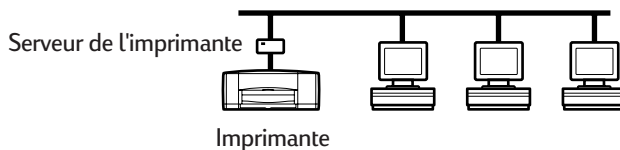

- 2 Configurez le serveur d'impression externe HP JetDirect.
Installez et configurez le serveur d'impression externe HP JetDirect selon les instructions fournies avec le serveur d'impression.
- 3 Installez le logiciel de l'imprimante HP DeskJet 970C Series sur chaque ordinateur client. Reportez-vous à la page 20 pour obtenir des instructions relatives à votre système d'exploitation.

Installation du logiciel de l'imprimante sur chaque ordinateur client.

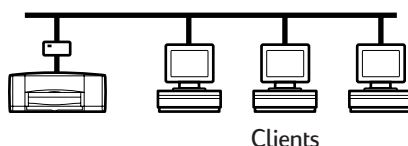

Ordinateurs clients Windows 95 et Windows 98

- 1 Installez le logiciel du port HP JetDirect sur chaque ordinateur client selon les instructions fournies avec le serveur d'impression.
- 2 Suivez les instructions de la rubrique « Installation du logiciel de l'imprimante sur un hôte Windows 95 ou Windows 98 » (étapes 1 à 9, débutant à la page 7). Dans les étapes 7, à la page 8, sélectionnez le port que vous avez configuré lors de la configuration du serveur d'impression externe HP JetDirect.

Ordinateurs clients Windows NT 4.0

- 1 Installez le logiciel du port HP JetDirect sur chaque ordinateur client selon les instructions fournies avec le serveur d'impression.
- 2 Suivez les instructions de la rubrique « Installation du logiciel de l'imprimante sur un hôte Windows NT 4.0 » (étapes 1 à 11, débutant à la page 10). Dans les étapes 4, à la page 10, sélectionnez le port que vous avez configuré lors de la configuration du serveur d'impression externe HP JetDirect.

4 Connexion réseau client serveur

Lors d'une connexion de type client serveur, vous connectez votre imprimante HP DeskJet 970C Series au réseau à l'aide d'un serveur d'impression externe HP JetDirect. Les clients impriment vers un serveur Windows NT 4.0 ou NetWare 3.12, 4.11 ou 5.0 pris en charge par le serveur d'impression externe HP JetDirect.

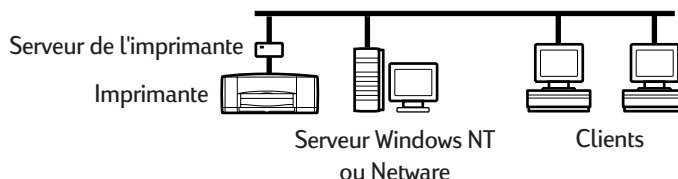

Systèmes d'exploitation pour la connexion client serveur

Les instructions d'installation concernant les systèmes d'exploitation pris en charge se trouvent à la page :

Systèmes d'exploitation du serveur	Systèmes d'exploitation du client
NetWare 3.12, 4.11 ou 5.0 : reportez-vous à la page 24. Windows NT 4.0 : voir ci-après.	Windows NT 4.0 : reportez-vous à la page 13. Windows 95 et Windows 98 : reportez-vous à la page 13. Windows 3.11 : reportez-vous à la page 17.

Configuration client serveur sous Windows NT 4.0

1 Configurez l'imprimante.

Suivez les instructions des étapes 1 à 5, débutant à la page 2. Dans l'étape Connectez le câble parallèle à l'ordinateur hôte ou à un serveur d'impression externe HP JetDirect, à la page 3, connectez l'imprimante au serveur d'impression externe HP JetDirect à l'aide d'un câble parallèle.

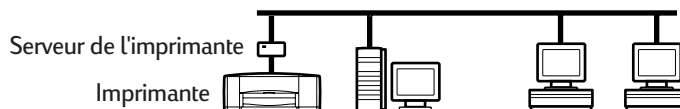

2 Configurez le serveur d'impression externe HP JetDirect.

Installez et configurez le serveur d'impression externe HP JetDirect selon les instructions fournies avec le serveur d'impression.

3 Installez le logiciel de l'imprimante sur le serveur Windows NT 4.0 et partagez l'imprimante en réseau. Suivez les instructions des étapes 1 à 11, débutant à la page 10. Dans l'étape Sélectionnez le port d'imprimante dans la boîte de dialogue **Ports disponibles** (LPT1 est le port recommandé), puis cliquez sur **Suivant.**, à la page 10, sélectionnez le port que vous avez configuré lors de la configuration du serveur d'impression externe HP JetDirect.

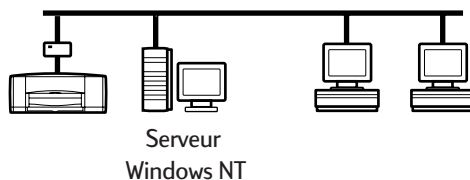

4 Installez le logiciel de l'imprimante sur chaque ordinateur client. Voir « Installation du logiciel de l'imprimante sur chaque ordinateur client » à la page 13 pour obtenir des instructions relatives à votre système d'exploitation.

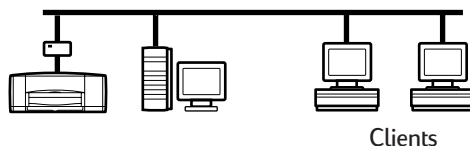

Configuration client serveur sous NetWare

- Reportez-vous au site Web de Novell pour connaître les méthodes d'installation de l'imprimante sous NetWare et du logiciel client sous NetWare.
- Reportez-vous à la documentation livrée avec votre serveur d'impression externe HP JetDirect et au site Web de HP : www.hp.com/go/networkprinting pour obtenir des informations sur la configuration d'un serveur d'impression externe HP JetDirect dans un environnement NetWare ainsi que des informations sur l'impression en réseau.
- Vous pouvez copier le logiciel de l'imprimante HP 970C Series sur un lecteur NetWare. Consultez le tableau des codes de langues à la page 28 pour sélectionner la langue et le système d'exploitation à copier.

5 Utilisation du logiciel de l'imprimante

Utilisez le logiciel de l'imprimante pour contrôler la manière dont vos impressions sont effectuées via la boîte de dialogue Propriétés de l'imprimante HP. Vous pouvez entretenir votre imprimante et avoir accès à une copie électronique du *Manuel d'utilisation de l'imprimante HP DeskJet pour Windows* via la Boîte à outils HP DeskJet.

Recherche des propriétés de l'imprimante HP sous Windows 95, 98 ou NT 4.0

- 1 A partir de votre logiciel, sélectionnez **Fichier** → **Imprimer**.
Votre logiciel ouvre la boîte de dialogue Imprimer.
- 2 Dans la boîte de dialogue **Imprimer**, cliquez sur **Propriétés**.
La boîte de dialogue Propriétés de l'imprimante HP apparaît.

Si vous désirez plus d'informations sur la manière d'obtenir la boîte de dialogue Propriétés de l'imprimante HP, reportez-vous à la section « Logiciel de l'imprimante » du *Manuel d'utilisation de l'imprimante HP DeskJet pour Windows*

Propriétés de l'imprimante HP

La boîte de dialogue HP DeskJet 970 C Paramètres par défaut contient les options permettant de choisir la qualité d'impression, le format et le type du papier par un simple clic.

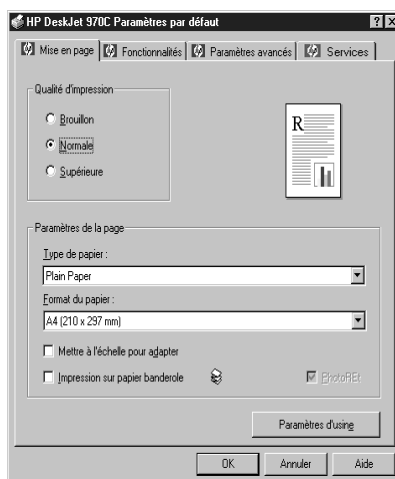

Remarque : Vous pouvez cliquer avec le bouton droit de la souris sur n'importe quel élément de la boîte de dialogue Propriétés de l'imprimante HP et de la boîte à outils HP pour afficher l'aide relative à cet élément.

Boîte à outils HP

Cliquez sur l'onglet **Services** de la boîte de dialogue Propriétés de l'imprimante HP, puis cliquez sur le bouton **Ouvrir la boîte à outils HP DeskJet** pour ouvrir l'onglet Services de l'imprimante de la boîte à outils HP.



L'onglet Services de l'imprimante vous permet d'accéder à la copie électronique du *Manuel d'utilisation de l'imprimante HP DeskJet pour Windows* ainsi que d'effectuer des tâches d'entretien.



Remarque : Lorsque vous installez votre imprimante en réseau, la boîte de dialogue Propriétés de l'imprimante HP dispose d'un onglet Services, ce qui vous permet d'accéder à la boîte à outils HP DeskJet. Si vous installez votre imprimante en réseau, vous ne disposez pas d'une boîte à outils sur le bureau et vous pouvez uniquement accéder à votre imprimante via la boîte de dialogue Propriétés de l'imprimante HP.

Windows 3.11

Reportez-vous à la section intitulée « Impression sous Windows 3.1x et DOS » du *Manuel d'utilisation de l'imprimante HP DeskJet pour Windows* pour obtenir plus d'informations sur le logiciel de l'imprimante dans un environnement Windows 3.1x.



Annexe

Codes de langue

Si vous procédez à une installation par « ajout d'imprimante » sous Windows 95, Windows 98 ou Windows NT 4.0, vous devez parcourir le fichier INF pour connaître la langue utilisée par votre système d'exploitation.

- **Windows 95 et Windows 98** : Le fichier INF se trouve dans le chemin :
[lettre du lecteur de CD]: \code de langue\9xin\HPDJ.INF
- **Windows NT 4.0** : Le fichier INF se trouve dans le chemin :
[lettre du lecteur de CD]: \code de langue\nt4in\HPDJ.INF
- **Clients Windows 3.11** : Si vous souhaitez copier le logiciel de l'imprimante Windows 3.11 vers un réseau partagé pour l'installer plus tard depuis le réseau vers l'ordinateur client, copiez les fichiers à partir du chemin [lettre du lecteur de CD]:\code de langue\31* . *.

Recherchez le code de langue correspondant à la langue de votre système d'exploitation à l'aide du tableau ci-dessous.

Langue	Code de langue
Allemand	deu
Anglais	enu
Chinois simplifié	chs
Chinois traditionnel	cht
Coréen	kor
Danois	dan
Espagnol	esm
Finlandais	fin
Français	fra
Hollandais	nld

Langue	Code de langue
Hongrois	hun
Italien	ita
Japonais	jpn
Norvégien	non
Polonais	plk
Portugais	ptb
Russe	rus
Suédois	svc
Tchèque	csy
Thaï	tha



Index

- B**
- Boîte à outils **25**
- Boîte à outils HP DeskJet **25**
- C**
- Câble parallèle
 - connexion **2**
- Cartouches **5**
 - d'impression **5**
 - de l'imprimante **5**
- Chargement du papier **4**
- Clients
 - client serveur NetWare **24**
 - client serveur Windows NT 4.0
 - 23**
 - en partage local **13**
 - homologues **20**
- Codes de langue **8, 11, 28**
- Conditions requises du système **2**
 - client serveur **22**
 - en partage local **7**
 - homologues **19**
- Configuration
 - imprimante **2**
- Configuration de l'imprimante **2**
 - client serveur NetWare **24**
 - client serveur Windows NT 4.0
 - 23**
 - homologue **20**
- Connexion au réseau **1**
 - client serveur **1, 22**
 - homologue **1, 19**
 - locale **6**
 - localement **1**
- Connexion client serveur **22**
 - NetWare **24**
 - systèmes d'exploitation **22**
 - Windows NT 4.0 **23**
- Connexion homologue **19**
 - configuration **20**
 - installation du logiciel client **20**
 - systèmes d'exploitation **19**
- Connexion partagée localement **6**
 - configuration **6**
 - hôtes Windows 3.11 **12**
 - hôtes Windows 95/98 **7**
 - hôtes Windows NT 4.0 **10**
- installation du logiciel client **13**
- systèmes d'exploitation **7**
- H**
- HPDJ.INF
 - Windows 95/98 **8**
 - Windows NT 4.0 **11**
- I**
- Impression
 - configuration **25**
 - logiciel **25**
 - propriétés **25**
- Imprimante
 - configuration **25**
 - logiciel **25**
 - propriétés **25**
- Insertion des cartouches **5**
- Installation
 - sous Windows 3.11 **12**
 - sous Windows 95/98 **8**
 - sous Windows NT 4.0 **10**
- Installation de l'imprimante
 - en partage local **6**
- Installation par ajout d'imprimante **13, 15**
 - Windows 3.11 **17**
 - Windows 95/98 **15**
 - Windows NT 4.0 **16**
- Installation Point and Print **11, 13, 14**
 - Windows 95/98 **14**
 - Windows NT 4.0 **14**
- L**
- Logiciel de l'imprimante
 - Windows 95/98 **8**
 - Windows NT 4.0 **11**
- LPT1
 - Windows 95/98 **8**
 - Windows NT **10**
- M**
- Module d'impression recto-verso automatique **2**
- P**
- Papier **4**
 - chargement **4**
- Partage de l'imprimante **1**
 - client serveur **1, 22**
 - homologue **1, 19**
 - local **6**
 - localement **1**
- Propriétés
 - impression **25**
- S**
- Serveur d'impression HP JetDirect **1**
- Serveur d'impression HP JetDirect **20, 23**
- Serveur d'impression. Voir Serveur d'impression HP JetDirect
- Systèmes d'exploitation
 - connexion à l'imprimante locale **7**
 - connexion client serveur **22**
 - connexion homologue **19**
- W**
- Windows 3.11
 - installation du logiciel de l'imprimante **12**
 - Partage de l'imprimante **12**
- Windows 95/98
 - installation du logiciel de l'imprimante **8**
 - partage de l'imprimante **9**
 - préparation de l'ordinateur **7**
- Windows NT 4.0
 - installation du logiciel de l'imprimante **10**



Imprimé sur papier recyclé



* C 6 4 2 9 - 9 0 0 7 6 *

Français

Numéro de série C6429-90076

Imprimé aux Etats-Unis 7/99

