

HP DeskJet 打印机

Windows 版参考手册 640C Series

认可

Microsoft®、Windows®、Windows NT® 和 MS Windows® 是 Microsoft 公司在美国的注册商标。文档中的屏幕视图已获 Microsoft 公司的许可。

声明

© 1999 Hewlett-Packard 公司版权所有

翻版必究。未经 Hewlett-Packard 公司事先书面同意，本文档中的任何内容不得影印、复制或翻译成其它语言。

第一版：2000 年一月

查找详细信息



有关详细信息，请参阅电子版“用户指南”。将打印机软件光盘放入光盘驱动器中，运行 **setup.exe** 开始安装。在打开屏幕处选择“打开用户指南(Open the User's Guide)”。

- 关于最新产品信息、故障排除和打印机软件更新，请访问 HP 的网址：
http://www.hp.com/support/home_products
- 右键单击任一“打印设定”选项可查看有关特殊打印机设定的电子版帮助。
- 单击“开始”>“程序”>HP DeskJet 640C Series 可查阅版本声明文件。
- 如果正在使用 DOS，则可在文本文档 (*dosread.txt*) 中查找信息。该文档在打印机软件光盘上的 \<语言代码>\djcp\ 目录下。例如，“enu”是英语代码，所以 *dosread.txt* 位于 \enu\djcp 目录下。如果有磁盘，该文件就位于根目录下。请参阅第 21 页的语言代码列表。
- 如果您是 Windows 2000 专业版用户，可访问 HP 网址 <http://www.hp.com/cposupport/eschome.html> 以获取更多信息。

目录

打印方法	2
打印注意事项	3
在不同纸张上打印	4
HP 工具箱	10
发生故障时 获取帮助	11
解决常见问题	11
清除卡纸	14
按钮和指示灯的作用	15
HP 贴心服务	16
打印机详细说明	20
卸载打印机软件	20
打印墨头	20
DOS 用语言代码	21
打印机指标	22
有限保证声明	24

打印方法

1. 从软件程序（如字处理软件或绘图软件）中选择文本、图片、字体及颜色，并调整页面。
2. 在 HP “打印设定” 对话框中，选择相应的打印设定。要显示 HP 打印设定对话框：

请做如下尝试：

- a. 单击“文件”，再单击“打印”。

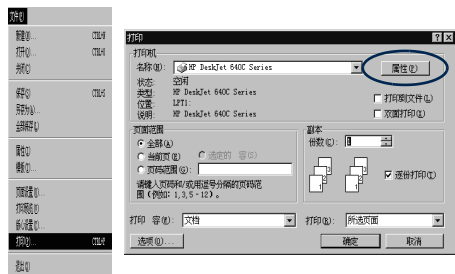

- b. 然后单击此处出现的按钮“属性”、“设定”或“打印机”。
- c. 如果该对话框仍未出现，单击“设定”、“选项”或“属性”。

或尝试：

- a. 如果未找到“打印”选项，单击“打印机设定”或“打印设定”。



- b. 然后单击此处出现的按钮：“设定”或“选项”。

进入所需对话框后，即可在“设定”标签上选择“打印质量”、“纸张尺寸”、“纸张类型”和“调整到”选项。要输出逼真的相片，请使用 **HP 相片墨头**。请务必在“设定”标签上选中“HP 相片墨头”。

注：您的 HP “打印设定”对话框可能和此处显示的不同。



在“功能”标签上，选择“纸张方向”、“镜像图像”、“倒序打印”、“双面打印”、“多页打印”和“海报打印”选项。



在“高级”标签上，选择“颜色”选项。要打印黑白效果，请选中“灰度打印”。选择“优化影印或传真”，可使您影印或传真的图像更清晰。



3. 在软件程序的“打印”对话框中，单击“确定”，开始打印。

下次打印该文件时，可使用软件程序中屏幕顶部的“打印”按钮 - 只需单击该按钮即可用相同的设定打印出一份拷贝。

由于打印机要接收计算机发来的信息，因此需要稍等片刻才能开始打印。



有关 HP “打印设定”对话框的详细信息，请参阅电子版 *用户指南*，该指南可从 HP 打印机软件光盘中获得。

打印注意事项

打印机的打印速度取决于打印作业的复杂程度和选择的打印质量。如果文档中图形很多且颜色丰富，打印时间会稍长一些。



如果出现故障

有时即使很小心，打印也会出现故障。可能是由于打印机内卡纸，也可能没有任何原因。有关解决方法，请参阅第 11 页的解决常见问题。

在不同纸张上打印



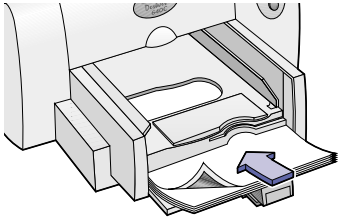

打印相片

要打印：	应该：
<p>8.5 x 11 英寸或 A4 相片纸</p> 	<ol style="list-style-type: none">1. 开启打印机，打开顶盖并取下黑色打印墨头。将黑色打印墨头存放在打印墨头储存容器内。2. 将相片墨头放进此刻空着的打印墨头底座内，并将其向后推入到位。3. 关闭打印机顶盖。4. 校准打印墨头。5. 向进纸盘中插入相片纸，打印面朝下。6. 滑动纸张调节器使其紧贴纸张边缘。7. 选择与相片纸类型和尺寸相匹配的打印设定。8. 打印相片。9. 完成打印后，重新设定驱动程序，以与您接下来将使用的纸张相匹配。
HP 打印设定选择	注意事项
<p>“设定”选项卡</p> <ul style="list-style-type: none">- 纸张类型：选择适当的 HP 相片纸类型- 打印质量：“最佳”- 纸张尺寸：选择适当的纸张尺寸- HP 相片墨头：选中 <p>“功能”标签</p> <ul style="list-style-type: none">- 方向：选择适当的方向- 双面打印：不选中	<ul style="list-style-type: none">• 要获得最佳效果，请使用 HP 超高级相片纸，光面纸，或者 HP 超高级相片纸，糙面或光面纸。• 确保相片纸安装在进纸盘中，并且打印面朝下。• 要获得最佳效果，应立即取出打印完的每张纸，并将其打印面朝上晾干。晾干所需时间取决于湿度。• 打印完相片之后，从打印机上取下相片墨头并换上黑色打印墨头。将相片墨头存放在储存容器内。• 如果您上次使用的是特殊纸张，请将其从进纸盘中取出，并换上您将要使用的纸张。• 重新设定驱动程序以便与您将要打印的纸张相匹配。 <p> 如果您需要关于打印相片的详细信息，请参阅电子版用户指南。</p>



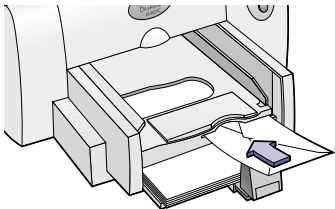
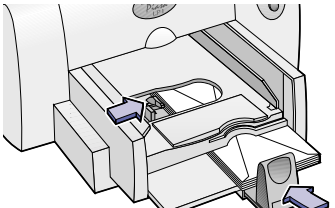

打印信封

要打印：	应该：
<p>单个信封</p> 	<ol style="list-style-type: none"> 1. 将信封盖朝上并靠向右边，平稳地推入单一信封槽，直到推不动为止。 2. 确保纸张安装在进纸盘中。 3. 选择与信封类型和尺寸相匹配的打印设定。 4. 打印信封。 5. 完成打印后，重新设定驱动程序，以与您接下来将使用的纸张相匹配。
<p>多个信封（最多 20 个）</p> 	<ol style="list-style-type: none"> 1. 将两个纸张调节器都拉出，取出进纸盘中的所有纸张。 2. 在进纸盘中放入一叠信封（最多 20 个），使信封盖朝上并靠向右边。 3. 滑动纸张调节器使其紧贴纸叠边缘。 4. 打印信封。 5. 打印完成后，重新设定驱动程序，以与您接下来将使用的纸张相匹配。
HP 打印设定选择	注意事项
<p>“设定”选项卡</p> <ul style="list-style-type: none"> - 纸张类型：“普通纸” - 打印质量：“正常” - 纸张尺寸：选择适当的信封尺寸 <p>“功能”标签</p> <ul style="list-style-type: none"> - 方向：选择适当的方向 - 双面打印：不选中 	<ul style="list-style-type: none"> • 不要使用光亮的或压印的信封，或那些有扣子或开有窗口的信封。 • 不要使用带有厚边、不规则边、曲边或有褶皱、撕坏或其它损坏形式的信封。 • 打印多信封时，一次最多不要超过 20 个信封。 • 插入信封前要在平面上叩击其短边，使之整齐。 • 如果打印 JIS #4（90 x 205 毫米）信封，请遵照第 6 页上的打印卡片说明。 • 打印 JIS #3（120 x 235 毫米）或 JIS #4（90 x 205 毫米）信封时，请使信封盖朝上并朝向您，然后插入。 <p> 如果您需要关于打印小信封的信息，请参阅电子版<i>用户指南</i>。</p>

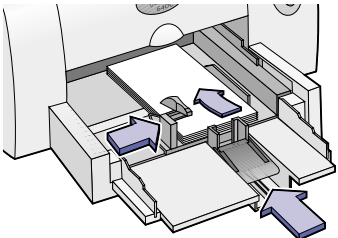

打印卡片

要打印：	应该：
	<ol style="list-style-type: none">1. 取出出纸盘。2. 抬起卡片导板。3. 将一叠卡片（最多 30 个）放入进纸盘。用卡片导板将这叠卡片的右边缘对齐。4. 放下纸张长度调节器上的把手。按下该把手的内下侧，使之松开。5. 滑动纸张调节器使其紧贴这堆卡片的边缘。6. 换上出纸盘。7. 打印卡片。8. 打印完成后，重新设定驱动程序，以与您接下来将使用的纸张相匹配。
HP 打印设定选择	注意事项
<p>“设定”选项卡</p> <ul style="list-style-type: none">- 纸张类型：“普通纸”- 打印质量：“正常”- 纸张尺寸：选择适当的卡片尺寸 <p>“功能”标签</p> <ul style="list-style-type: none">- 方向：选择适当的方向- 双面打印：不选中	<ul style="list-style-type: none">• 插入卡片前要在平面上叩击其短边，将其对齐。• 移动纸张长度调节器：按把手的内侧将其松开并放下，然后将其推向卡片堆，直到推不动为止。• 如果您换上出纸盘时有困难，请抬起顶盖，等待片刻，让打印墨头底座移到中心位置，然后再换上出纸盘并放下顶盖。• 打印 JIS #4（90 x 205 毫米）信封时，使信封盖朝上并朝向您，然后插入。 <p> 如果您需要关于打印卡片的信息，请参阅电子版用户指南。</p>



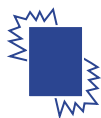

打印标签

要打印：	应该：
	<ol style="list-style-type: none"> 1. 拉出两个纸张调节器，取出进纸盘中的所有纸张。 2. 扇形展开标签纸的边缘，将其分开。 3. 将一叠标签（最多 25 张）放入进纸盘，应放在至少 5 张同样尺寸普通纸的上部。 4. 滑动纸张调节器使其紧贴这堆标签的边缘。 5. 打印标签。 6. 打印完成后，重新设定驱动程序，以与您接下来将使用的纸张相匹配。
HP 打印设定选择	注意事项
<p>“设定”选项卡</p> <ul style="list-style-type: none"> - 纸张类型：“普通纸” - 打印质量：“正常” - 纸张尺寸：选择适当的纸张尺寸 <p>“功能”标签</p> <ul style="list-style-type: none"> - 方向：选择适当的方向 - 双面打印：不选中 	<ul style="list-style-type: none"> • 只能使用 A4 或 U.S. letter 大小的标签纸。 • 只能使用喷墨打印机专用的纸张标签。 • 切勿在打印机中一次性装入多于 25 页的纸张。 • 只能使用全页的纸张标签。 • 确保纸张未被粘连、卷曲、折皱或被撕去背面的保护层。 <p> 如果您需要关于打印标签的信息，请参阅电子版用户指南。</p>



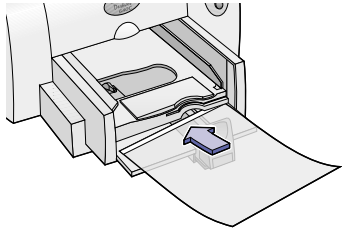

打印投影胶片

要打印：	应该：
	<ol style="list-style-type: none">1. 拉出两个纸张调节器，取出进纸盘中的所有纸张。2. 将投影胶片（最多 25 张）放入进纸盘中，装入时粗糙面朝下，粘结带朝向打印机。3. 滑动纸张调节器使其紧贴投影胶片的边缘。4. 打印投影胶片。5. 打印完成后，重新设定驱动程序，以与您接下来将使用的纸张相匹配。
HP 打印设定选择	注意事项
<p>“设定”选项卡</p> <ul style="list-style-type: none">- 纸张类型：选择适当的投影胶片类型- 打印质量：“最佳”- 纸张尺寸：选择适当的投影胶片尺寸 <p>“功能”标签</p> <ul style="list-style-type: none">- 方向：选择适当的方向- 双面打印：不选中	<ul style="list-style-type: none">• 要想获得最佳打印效果，可使用 HP 喷墨打印机专用的 HP Premium Inkjet Rapid Dry Transparencies（HP 高级喷墨快干投影胶片）。• 因为投影胶片晾干需要的时间比普通纸张长，所以打印机在打印下一张投影胶片之前自动将打印出的投影胶片晾干。按下打印机前面的“恢复”按钮继续打印。• 要想获得快速打印，请选择“正常”作为“打印质量”。 <p> 如果您需要关于打印投影胶片的信息，请参阅电子版用户指南。</p>

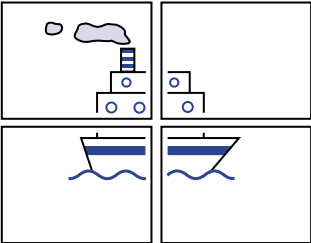

打印海报

要打印：	应该：
	<ol style="list-style-type: none">1. 将纸张放入进纸盘。2. 滑动纸张调节器，使其紧贴纸张边缘。3. 选择与海报类型和尺寸相匹配的打印设定。4. 打印海报。5. 打印完成后，重新设定驱动程序，以与您接下来将使用的纸张相匹配。
HP 打印设定选择	注意事项
<p>“设定”选项卡</p> <ul style="list-style-type: none">- 纸张类型： “普通纸”- 打印质量： “正常”- 纸张尺寸： 选择适当的尺寸 <p>“功能”标签</p> <ul style="list-style-type: none">- 方向： 选择适当的方向- 双面打印： 不选中- 海报打印： 选中该框并选择尺寸 2x2、3x3 或 4x4	<ul style="list-style-type: none">• 打印完成后，整理各纸张的边缘并将它们装订在一起。 <p> 如果您需要关于打印海报的信息，请参阅电子版用户指南。</p>

HP 工具箱

使用“HP DeskJet 工具箱”可清洁和维护打印机、同时还可查找信息以及打印测试页。如要找到 HP 工具箱，可参阅 Windows 系统说明。

Windows 95、98 和 NT 4.0

- 单击“开始”>“程序”>“HP DeskJet 640C Series”>“HP DeskJet 640C Series 工具箱”。



- 或 -

- 单击“HP 工具箱”图标，当打开 HP 工具箱时该图标会出现在屏幕底部的任务栏上。



Windows 3.1x

- 在程序管理器中的“HP DeskJet 实用程序”组内，双击“HP 工具箱”图标。



- 或 -

- 双击“HP 工具箱”图标。在启动计算机后，该图标将会位于计算机屏幕的桌面上。



发生故障时获取帮助

解决常见问题

发生故障时往往会令人心情烦躁。该部分包含的提示将帮助您确定问题所在，并解决问题。

USB 问题

USB 安装。第一次将 HP DeskJet 打印机连接到计算机时，如果无意取消了 USB 安装，则可按照下列说明来重新显示 USB 安装屏幕：

1. 请将 USB 电缆与计算机断开。
2. 将打印机软件光盘（或第 1 张软盘，如果您有安装软盘）放入计算机。
3. 单击“开始” > “运行”。
4. 单击“浏览”，指定光盘或磁盘驱动器。选择“设定”，然后单击“打开”。
5. **setup.exe** 文件将会出现在对话框中。单击“确定”。
6. 选择“删除 HP DeskJet 640C Series 软件”选项。
7. 再次将 USB 电缆连接到计算机。此时将再次出现 USB 安装屏幕。
8. 继续进行“快速入门”海报上的步骤 8。

打印机无反应。确保 Windows 98 正在运行并且已用 USB 电缆连接计算机。如果没有 Windows 98，就需要使用并行电缆。

USB 未启用。

1. 在 Windows 98 中，单击“开始” > “设置” > “控制面板”。
2. 双击“系统”图标。
3. 单击“设备管理器”标签。
4. 单击“通用串行总线控制器”选项旁边的加号 (+) 图标。如果看到列出一个 USB 主控制器和 USB 根集线器，则 USB 就可能被启用。如果没有看到这些设备，请参考计算机文档，或与厂商联系，以获得有关启用和设置 USB 的详细信息。
5. 如果不能启用 USB，则可使用并行电缆连接打印机的并行端口和计算机。

电缆连接。确保 USB 电缆正确连接。断开电缆，然后重新从打印机上连接 USB 电缆，以确保连接牢靠。

打印速度。当工作于 USB 链中时，如果您在打印的同时还使用其它 USB 设备或软件应用程序，打印机就可能会变慢。要获得最佳打印性能，应避免在打印时使用 USB 链中的其它设备。

USB 集线器。如果已将打印机连接到一个 USB 集线器，并出现“到 USB 端口写入错误”信息，则打印机没有从其它设备或集线器中获得正确的数据。请直接将打印机连接到计算机上的 USB 端口。

未知设备。安装 USB 软件时，如果出现了“发现未知设备”信息，则需断开 USB 电缆，卸载打印机软件（请参阅第 20 页），并关闭计算机和打印机。拔掉打印机电源，然后重新连接打印机并重新开始 USB 软件安装（请参阅“快速入门”海报）。

LPT1 写入错误。在安装软件之前您可能没有插入 USB 电缆。

1. 请将 USB 电缆与计算机断开。
2. 将打印机软件光盘（或第 1 张软盘，如果您有安装软盘）放入计算机。
3. 单击“开始”>“运行”。
4. 单击“浏览”，指定光盘或磁盘驱动器。选择“设定”，然后单击“打开”。
5. setup.exe 文件将出现在该对话框中。单击“确定”。
6. 选择“删除 HP DeskJet 640C Series 软件”选项删除该软件。
7. 再次将 USB 电缆连接到计算机。此时将再次出现 USB 安装屏幕。
8. 重复“安装 USB 和打印机软件”步骤。请参阅“快速入门”海报或电子版用户指南中的第 18 页。



文档部分丢失或位置错误

纸张方向。如果页面打印定位不当，请确认在 HP “打印设定”对话框的“功能”标签上的打印方向（纵向或横向）选择是否适当。

纸张尺寸。确认在 HP “打印设定”对话框内，“设定”标签中的纸张尺寸选择适当。

校准。如果页面上打印出的彩色与黑色没有对齐，则需校准打印墨头。在 HP 工具箱中，单击“打印机服务”标签，然后单击“校准打印墨头”。

装纸。如果打印倾斜或扭曲，请尝试重新装纸。请确保纸张调节器贴紧介质边缘。

边距设定。如果文本超出页面边界：

- 确保程序中页边距设定正确。
- 确保文档内容位于页面中可打印的区域内。
- 确保在 HP “打印设定”对话框内，“设定”标签中的纸张尺寸选择适当。

颜色。如果颜色出错或丢失：

- 清洁三色打印墨头。在 HP 工具箱中，单击“打印机服务”标签，然后单击“清洁打印墨头”。
- 更换三色打印墨头。
- 选中“灰度打印”，以取消选中 HP “打印设定”对话框中“高级”标签上的这个选项。

通讯。如果页面中打印出无关字符，可能是由于计算机与打印机通讯错误。请尝试关闭计算机和打印机，然后再重新开启。如果问题仍然存在，请确认连线是否牢靠。



打印质量不佳

墨头。如果墨迹涂抹、出现条纹或污点：

- 您可能需要清洁打印墨头。请参阅 HP 工具箱的有关说明。
- 或可能需要更换打印墨头。请参阅 HP 工具箱的有关说明。
- 确保已去掉打印墨头中的塑料保护带。
- 如果页面上打印出的彩色和黑色没有对齐，请单击 HP 工具箱中的“**校准打印墨头**”。

纸张。如果打印颜色变淡、色调灰暗或色彩彼此扩散，请确认：

- 使用的纸张是喷墨打印机专用的纸张。
- 纸张打印面朝下放置。
- 确认在 HP “打印设定”对话框内，“**设定**”标签上的纸张类型选择适当。

油墨。通过更改“打印质量”可控制页面的油墨用量。

- 如果弄脏了页面，则可能是使用的油墨太多。在 HP “打印设定”对话框的“**设定**”标签上，单击“**正常**”或“**草稿**”而不选择“**最佳**”。也可以使用“高级”标签上的“**油墨量**”滑块减少油墨用量。
- 您可能正以“**草稿**”模式打印。在 HP “打印设定”对话框的“**设定**”标签上，单击“**正常**”或“**最佳**”。



打印机不出纸

请耐心等待。对于彩色相片等复杂文档，打印时需要一定的时间。请查看电源指示灯；如果正在闪烁，说明打印机正在处理信息。

电源。请确认打印机电源已打开（打印机前面的电源指示灯亮）且所有连线的连接牢靠。

顶盖。请确保打印机的顶盖已合上。

指示灯闪烁。请参阅第 15 页上的按钮和指示灯的作用。

纸张。请确保将纸张正确放入进纸盘。

打印墨头。请确保两个打印墨头底座中的墨头安装正确，且 HP 部件号正确。

打印机无反应。如果使用打印机上的并行端口，则您可能正在使用错误的电缆（HP IEEE 1284- 兼容）。如果电缆正确，请关闭打印机，然后再开启。

“出现问题”信息。执行该对话框中的步骤并单击“**重试**”。如果该对话框再次出现，请单击“**跳过**”。如果打印机和计算机是用并行电缆连接，请确保您正在使用一个双向 HP IEEE 1284- 兼容并行接口电缆。



打印机输出空白页



保护带。请确认您已拿掉了打印墨头上的塑料保护带。

默认打印机。请确认已将 HP DeskJet 640C Series 打印机选为系统默认打印机。

油墨。可能油墨已用完。请更换打印墨头。

传真。如果您从计算机上收到一份电子传真，在尝试打印传真时，打印机打印出一页空白纸，请尝试用图形格式（如 TIF）保存该传真。然后把它放在一个字处理文档中，并从该文档中打印。

清除卡纸

出现卡纸时，“电源”和“恢复”指示灯交替闪烁。请按照如下说明清除卡纸。



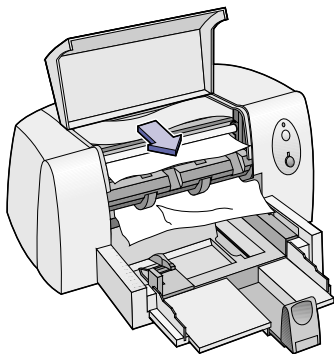













1. 关闭打印机。
2. 打开顶盖并取出色盘。
3. 将卡住的纸从打印机中拉出。
从纸槽中取出所有撕坏的纸张。



4. 从进纸盘中取出所有起皱或撕坏的纸张。
5. 重新装纸。
6. 将出色盘放回原处并关上顶盖。
7. 开启打印机。

按钮和指示灯的作用

在打印机前面板上有两个按钮和三个指示灯。通常，指示灯会显示打印机工作是否正常，何时需要您的介入。按钮则用于控制打印机。

指示灯状态:	处理方法:
 熄灭  熄灭	按“电源”  按钮，打开打印机电源。
 稳定发光  熄灭	将文档发送到打印机。打印机处于打印准备就绪状态。
 稳定发光  闪烁	如果您刚安装了打印墨头，请确保墨头稳妥地被装入打印机，并使其上的箭头与打印墨头底座顶部的圆点对齐。 如果打印机顶盖开着，请合上顶盖。 检查进纸盘，确保里面有纸且放置正确。 按“恢复”  按钮清除错误状态。然后查看计算机屏幕上显示的所有出错信息报告及纠错方法提示。
 闪烁  熄灭	无须采取措施。该状态表明计算机正在向打印机发送文档信息，或打印机当前正忙于打印文档。
 闪烁  闪烁	按“电源”  按钮，关闭打印机。在计算机上，取消所有打印作业。再按“电源”  按钮，打开打印机电源。如果还没有解决问题，请按“电源”  按钮，关闭打印机。拔掉打印机电源插头。再插入打印机电源插头，按“电源”  按钮，打开打印机电源。



HP 贴心服务

HP DeskJet 打印机设定了质量和可靠性标准，您已作出了正确的购买选择。但是，您有时还需要帮助，HP “贴心服务”的优质服务和支持将为您使用 HP 打印机提供专家建议，并回答您提出的特定问题。通过在线或电话方式，您将会立即找到所需的一切。



HP 贴心服务在线方式

只需点击几下鼠标，问题便可迎刃而解！对于有关 HP 产品的问题，最佳的解决办法是访问 **HP 贴心服务在线方式**。您会立即找到对您有用的一切：从打印技巧，到最新的产品信息和软件更新服务 - 每日全时、假日不休、费用全免。

如果您的打印机上连接一个调制解调器且已预定在线服务，或可直接访问网络，您便可以在以下网址获得有关打印机的各种信息：

英语：

http://www.hp.com/support/home_products

法语：

<http://www.hp.com/cposupport/fr>

德语：

<http://www.hp.com/cposupport/de>

日语：

http://www.jpn.hp.com/CPO_TC/eshome.htm

朝鲜语：

<http://www.hp.co.kr/go/support>

葡萄牙语：

<http://www.hp.com/cposupport/pt>

西班牙语：

<http://www.hp.com/cposupport/es>

简体中文：

<http://www.hp.com.cn/go/support>

繁体中文：

<http://support.hp.com.tw/psd>

在“HP 贴心服务在线方式”处，您可以链接到 **HP 贴心服务在线方式用户论坛**和 **HP 贴心服务电子邮件**。

HP 贴心服务在线方式用户论坛

他们很友好，且信息广博。退出我们的在线用户论坛后，可以仅查看其他 HP 用户留言信息查找您所需要的答案。您还可以留下自己的问题，以后再来看其他有经验的用户和系统管理员返回的建议和方法。

HP 贴心服务电子邮件

通过电子邮件与 HP 联系，并从 HP 贴心服务业务技术人员那里得到个别答复。通常在收到您的电子邮件后的 24 小时内给予答复（假期除外）。

这对于那些非紧急的问题是一个极不错的解决方式。

（注：HP 贴心服务电子邮件可能无法以所有的语种提供服务。）

HP 贴心服务语音提示（仅限美国）

对于常见的 HP DeskJet 打印机问题，拨打我们的免费自动支持电话 (877) 283-4684 往往是最快速、最简单的解决办法。

打印机软件

打印机软件（即打印机驱动程序）可以实现打印机与计算机之间的通讯。HP 提供 Windows 3.1x、95、98、NT 4.0 和 Windows 2000 版的打印机驱动程序和驱动

程序升级服务。对于 MS-DOS 版的打印机驱动程序，请与驱动程序程序制造商联系。下表提供了获取打印机驱动程序的几种方法。

	在美国	世界其它地区
首次安装?	<ul style="list-style-type: none"> 从 HP 贴心服务在线方式 网址中下载打印机驱动程序。请参阅第 16 页以获取网址。 使用带有光盘驱动器的计算机创建打印机软件磁盘。要创建打印机软件磁盘，请安装打印机驱动程序。当出现打开屏幕时，选择“制作打印机软件磁盘”并遵循屏幕上的说明进行操作。 通过拨打电话 (661) 257-5565 订购 3.5 寸磁盘。您可能需要支付一定的递送和处理费用。磁盘上不提供光盘中的赠送软件。 	<ul style="list-style-type: none"> 从 HP 贴心服务在线方式 网址中下载打印机驱动程序。请参阅第 16 页以获取网址。 使用带有光盘驱动器的计算机创建打印机软件磁盘。要创建打印机软件磁盘，请安装打印机驱动程序。当出现打开屏幕时，选择“制作打印机软件磁盘”并遵循屏幕上的说明进行操作。
需要升级软件吗?	<ul style="list-style-type: none"> 从 HP 贴心服务在线方式 网址中下载打印机驱动程序。请参阅第 16 页以获取网址。 通过拨打电话 (661) 257-5565 订购 3.5 寸磁盘。驱动程序升级的费用包括光盘或磁盘的成本费及其运输费。 	<ul style="list-style-type: none"> 从 HP 贴心服务在线方式 网址中下载打印机驱动程序。请参阅第 16 页以获取网址。 请给离您最近的 HP 贴心服务中心 打电话。请参阅第 18 页获取电话号码。



HP 贴心服务电话方式

	区域	电话支持*
DeskJet 640C Series	北美洲 (包括加拿大)	按价收费
	亚洲太平洋地区	90 天
	欧洲	90 天
	拉丁美洲	1 年

* 在其它不同的地区可能需要支付长途电话费。

打电话寻求帮助之前，请确认：

1. 您已查看了“快速入门”海报和本参考手册中的安装及疑难解答提示。
2. 您已查看了 HP 贴心服务在线方式核实产品帮助信息。请参阅第 16 页获取 HP 网址。
3. 如果您在美国，请拨打 **HP 贴心服务语音提示** 电话，我们的免费自动支持电话 (877) 283-4684 往往是 HP DeskJet 打印机常见问题最快速、最简单的解决办法。
4. 如果用上述方法仍不能解决问题，建议您坐在计算机和打印机前直接拨打电话，与 HP 技术服务人员联系。拨打电话之前，请确保已准备好下列信息：
 - 打印机序列号（该标签在打印机的背面）。

 - 打印机型号（该标签在打印机的前面）。

 - 计算机的型号。

 - 打印机驱动程序版本。

然后我们就可以立即帮助您解决问题！

参阅下面的列表以获取您所在国家或地区的“hp 客户支持中心”电话号码：

- 非洲 / 中东 41 22/780 41 11
- 阿根廷 (541) 778-8380
- 澳大利亚 +61 3 8877 8000
- 奥地利 43 (0) 660 6386
- 比利时 (荷兰语) 32 (0)2 62688 06
- 比利时 (法语) 32 (0)2 62688 07
- 巴西 011 829-6612
- 加拿大 (905) 206-4663
- 智利 800 36 0999
- 中国 8610-65645959
- 捷克共和国 42 (2) 471 7321
- 丹麦 45 (0) 39 294099
- 芬兰 358 (9) 2034 7288
- 法国 33 (0) 143623434
- 德国 49 (0) 180 532 6222
- 希腊 30 1 689 64 11
- 香港 (800) 96 7729
- 匈牙利 36 (1) 252 4505
- 印度 91 11 682 60 35
- 印度尼西亚 6221 350 3408
- 爱尔兰 353 (0) 1662 5525
- 以色列 972-9-9524848
- 意大利 39 (0) 2 264 10350
- 日本, 大阪 81 6 6838 1155
- 日本, 东京 81 3 3335-8333
- 韩国 02 3270 0700
- 马来西亚 03 2952566
- 墨西哥 D.F 258 9922
- 墨西哥, 瓜达拉哈拉 01 800 472 6684
- 中东 / 非洲 41 22/780 41 11
- 荷兰 31 (0) 20 606 8751
- 新西兰 (09) 356-6640
- 挪威 47 (0) 22 116299
- 菲律宾 65 272 5300
- 波兰 (+48) 22 519 06 00
- 葡萄牙 351 (0) 1 318 00 65
- 俄罗斯 7095 923 50 01
- 新加坡 65 272 5300
- 西班牙 34 (9) 02321 123

- 瑞典 46 (0) 8 6192170
- 瑞士 41 (0) 84 8801111
- 中国台湾 886 2-2717-0055
- 泰国 (66-2) 661 4011
- 土耳其 90 1 224 59 25
- 英国 44 (0) 171 512 5202
- 美国 (208) 344-4131
- 委内瑞拉 800 47 888
- 委内瑞拉，加拉加斯 207 8488

免费电话支持期以后

您仍可得到 HP 的收费服务。价格如有变化，恕不另行通知。[Internet 上的 **HP 贴心服务在线方式**帮助（参阅第 16 页）仍可免费获得！]

- 仅在美国拨打电话 (900) 555-1500 可快速获取问题解答。每分钟收费 2.5 美元，最高不会超过 25 美元。
- 在加拿大或美国，如果您预计电话可能要超过 10 分钟，您可以拨打 (800) 999-1148，每次电话收费 25 美元，通过 Visa 卡或 MasterCard 付费。
- 如果在通话中确定打印机需要维修，而且您的打印机仍在保修期内（参阅第 24 页），HP 将替您支付通话费。但是，对于上述免费电话号码不可用的国家，您可能需要支付长途电话费。

延长保修期选的方式

如果您想延长厂商提供的保修期，可以采取以下方式：

- 向您的经销商咨询延长保修期的事宜。
- 若您的经销商没有提供服务合同，请直接打电话给 HP，索取“HP 服务协议”。在美国，可拨打电话 (800) 446-0522；在加拿大，可拨打电话 (800) 268-1221。对于美国或加拿大之外的 HP 服务协议，请与当地的 HP 销售部门联系。



HP 贴心服务：维修

您的打印机若需维修，请打电话给 **HP 贴心服务中心**。有经验的产品服务技术人员将会分析原因，进行维修。在打印机规定的保修范围内，该服务免费。在保修范围之外，需按维修时间和材料收费。

打印机详细说明

卸载打印机软件

无论任何原因，如果需要卸载 HP DeskJet 打印机的驱动程序，请针对您的操作系统执行下列步骤之一。如果在安装期间发生了意外情况，最安全的方法是直接从光盘上运行卸载实用程序，而不要运行装在硬盘驱动器中的卸载程序。

对于 Windows 95、Windows 98 和 Windows NT 4.0，请执行以下步骤之一：

- 在“开始”菜单中，单击“程序”，然后单击“HP DeskJet 640C Series”，再单击“HP DeskJet 640C Series 卸载程序”。

- 或 -

- 从“开始”菜单中，单击“设定”，然后单击“控制面板”，再单击“添加/删除程序”。选择 HP DeskJet 640C Series（只删除）。

- 或 -

- 将光盘放入计算机并运行 Setup.exe。选择删除 HP DeskJet 640C Series 软件。

对于 Windows 3.1x，请执行以下步骤之一：

- 在程序管理器中，找到 HP DeskJet Series 程序组。双击“卸载”图标卸载打印机驱动程序。

- 或 -

- 将光盘放入打印机并运行 Setup.exe，选择删除 HP DeskJet 640C Series 软件。

打印墨头

当购买打印墨头替换件时，请仔细检查部件号，以使所购的打印墨头适合于您的打印机。下表显示了正确的部件号和打印机型号的简易选择号。

HP DeskJet 型号	打印墨头		
	黑色	彩色	相片
640C	 20 黑色 HP C6614 Series	 49 三色 HP 51649 Series	 相片墨头 HP C1816 Series

当打印墨头用完油墨后，请更换空的打印墨头。如果没有新的打印墨头，请将空打印墨头放置在底座中，直到更换新墨头时再取下。只安装一个打印墨头，打印机将不能打印。

要更换打印墨头：

1. 开启打印机，并打开顶盖。

打印墨头底座移动到可够着的位置，“恢复”指示灯闪烁。

2. 抓住空打印墨头的顶部，将其拉向您，直到弹出。从底座中取出打印墨头，将其丢弃。
3. 拆开新打印墨头的包装，小心地撕掉包在油墨喷嘴上的保护带。

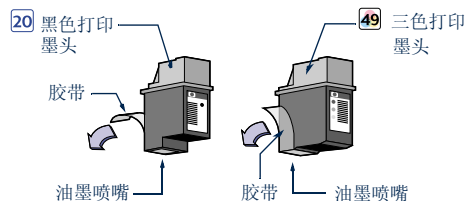

警告：切勿触摸打印墨头油墨喷嘴或铜触点。触摸这些部位会引起堵塞、不喷墨和电路接触不良。同时，也不要拆除铜片；它们用于连通电路。

4. 将新的打印墨头放进其底座内。
5. 让打印墨头上的箭头对准底座上部的凹槽，并将其推向凹槽，直到打印墨头嵌入底座。

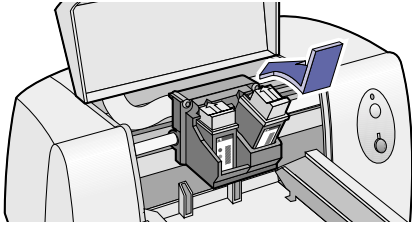

6. 关闭顶盖。

打印墨头返回到打印机右侧的初始位置，这时“恢复”指示灯停止闪烁。

7. 校准打印墨头。

有关打印墨头维护的详细信息，请参阅电子版**用户指南**。

DOS 用语言代码

以下列出的是用于查找打印机软件光盘上的 *dosread.txt* 文件的语言代码。该文本文件在打印机软件光盘上的 \< 语言代码>\djcp\ 目录下。

语言	代码
简体中文	chs
繁体中文	cht
捷克语	csy
丹麦语	dan
德语	deu
英语	enu
西班牙语	esm
芬兰语	fin
法语	fra
匈牙利语	hun
意大利语	ita
朝鲜语	kor
荷兰语	nld
挪威语	non
波兰语	plk
葡萄牙语	ptb
俄语	rus
瑞典语	svc
泰国语	tha

打印机指标

打印机

HP DeskJet 640C 打印机型号 C6464A
HP DeskJet 640CL 打印机型号 C6465A
HP DeskJet 642C 打印机型号 C6466A

打印技术

实时热喷墨打印

打印速度

640C Series
每分钟打印页数

黑色文本

最佳	1
正常	3
草稿	6

带有彩色图形的混合文本

最佳	.5
正常	1
草稿	3

彩色打印速度（三色和相片墨头）

5 x 7 英寸图像	.25
------------	-----

黑色 True Type™ 文本分辨率

“草稿”模式:	300 x 300 dpi
“正常”模式:	600 x 300 dpi
“最佳”模式:	600 x 600 dpi

颜色分辨率（黑色和三色打印墨头）

普通纸: 300 x 300 dpi
黑色和彩色（光面纸、投影胶片 and 高级纸）:
600 x 300 dpi

颜色分辨率（三色和相片墨头）

带 6 种油墨，使用 PhotoREt 技术和所有纸张类型
（“最佳”和“正常”模式）: 600 x 300 dpi

MS-DOS（图形）

整页: 75, 150, 300 dpi

打印机命令语言

HP PCL Level 3

标准字符集

英国英语 (ISO 4), 德语 (ISO 21), 法语 (ISO 69), 意大利语 (ISO 15), 丹麦语 / 挪威语 (ISO 60), 瑞典语 (ISO 11), 西班牙语 (ISO 17), ANSI ASCII (ISO 6), Legal, PC-8, Roman-8, PC-850, PC-8 丹麦语 / 挪威语, ECMA-94, 拉丁语 1 (ISO 8859/1), PC-852, 拉丁语 2 (ISO 8859/2), 拉丁语 5 (ISO 8859/9), 和 PC-8 土耳其语

垂直对齐

± 0.002 英寸

内置（内部的）字体

Courier（纵向和横向）

间距:	5, 10, 16.67, 20 cpi
磅值:	6, 12, 24 磅
样式:	垂直（斜体: 5, 10, 20 cpi）
笔划粗细:	常规, 粗体

CG Times（纵向和横向）

间距:	均匀
磅值:	5, 6, 7, 8, 10, 12, 14 磅
样式:	垂直, 斜体
笔划粗细:	常规, 粗体

Letter Gothic（纵向和横向）

磅值和间距:	对于 6、12 和 24 cpi （仅限垂直的），6、12 和 24 磅；对于 16.67 cpi，4.75、9.5 和 19 磅
样式:	垂直的
笔划粗细:	常规, 粗体

Univers（纵向和横向）

间距:	均匀
磅值:	5, 6, 7, 8, 10, 12, 14 磅
样式:	垂直（斜体: 5, 6, 10, 12 磅）
笔划粗细:	常规, 粗体

软件兼容性

MS Windows 3.1x、95、98 和 NT 4.0
MS-DOS 应用程序
Mac OS 8.1 或更高版本（USB- 只连接 Macintosh）

可靠性

20,000 小时 MTBF
每月最多 1,000 页

按钮 / 指示灯

“恢复”按钮和指示灯
“电源”按钮和指示灯

I/O 接口

Centronics 并口, IEEE-1284- 兼容, 带 1284-B 插座（双乳泥克, ECP）
通用串行总线

打印机存储器

512 KB 内置式 RAM
32 KB 接收缓冲区

尺寸

宽度:	436 毫米（17.2 英寸）
高度:	199 毫米（7.9 英寸）
深度:	405 毫米（16 英寸）

重量

5.3 千克（11.6 磅）

电源要求

电源适配器（通用输入）
 输入电压：100 到 240 VAC (±10%)
 输入频率：50 到 60 Hz (±3 Hz)
 自动满足全球范围的 AC 线电压和频率。电源适配器上没有打开 / 关闭开关。

工作环境

最高工作温度：
 温度 41 至 104° F, 5 至 40° C
 湿度 10-80% RH 非冷凝
 要获得最佳打印质量，建议打印机的工作条件为：
 温度 59 至 95° F 或 15 至 35° C
 湿度 20-80% RH 非冷凝
 存储条件：
 温度 -40 至 140° F, -40 至 60° C
 噪音级别符合 ISO 9296:

正常模式

声功率, L_{wAd} (1B = 10 dB): 6.3 B(A)
 声压, L_{pAm} (旁位): 50 dB(A)

耗电量

闭置状态最大 2 瓦
 非打印状态最大 2.5 瓦
 闭置状态最大 23 瓦

建议的介质重量

纸张: 60 - 135 克 / 米² (16 - 36 磅)
 信封: 75 - 90 克 / 米² (20 - 24 磅)
 卡片: 110 - 200 克 / 米² (索引卡片)
 最重 110 磅; 最大厚度 8.5 pt)

介质处理

纸张: 最多 100 张
 多个信封: 最多 20 个
 单信封: 仅 1 个信封
 卡片: 最多 30 张
 投影胶片: 最多 50 张
 标签: 最多 25 张
 只能使用 HP 喷墨打印机专用的 U.S. letter 或 A4 大小的纸张。
 出纸盘容量: 最多 50 张

可打印的纸张尺寸

U.S. letter	8.5 x 11 英寸
U.S. legal	8.5 x 14 英寸
Executive	7.25 x 10.5 英寸
European A4	210 x 297 毫米
European A5	148 x 210 毫米
B5-JIS	182 x 257 毫米
用户自定义尺寸:	宽度: 5.0 至 8.5 英寸 127 至 215 毫米
	长度: 5.83 至 14 英寸 148 至 356 毫米
U.S. No. 10 信封	4.12 x 9.5 英寸
Invitation A2 信封	4.37 x 5.75 英寸
European DL 信封	220 x 110 毫米
European C6 信封	114 x 162 毫米
索引卡片	102 x 152 毫米 4 x 6 英寸 127 x 203 毫米 5 x 8 英寸
索引卡片	105 x 148 毫米 100 x 148 毫米
European A6 卡片	
日本 Hagaki 明信片	

有限保证声明

区域	软件	打印墨头	打印机
北美洲（包括加拿大）	90天	90天	90天
亚洲太平洋地区	1年	90天	1年
欧洲	1年	90天	1年
拉丁美洲	1年	90天	1年

A. 有限保证范围

- Hewlett-Packard (HP) 向最终用户保证，上述 HP 产品在上述保证期内，无材料和工艺缺陷，保证期自用户购买之日起计算。用户应负责保存好购买日期凭据。
- 对软件产品，HP 保证单仅适用于执行程序指令时出现的故障。HP 不保证每个产品的运行都不会中断或没有故障。
- HP 的保证单仅适用于那些正常使用产品时出现的故障，而不适用于以下情况：
 - 不正确或不适当的维修或更改；
 - 不是由 HP 提供或支持的软件、接口、介质、零件或配件；或者
 - 不遵循产品说明的操作。
- 对 HP 的打印机产品，使用非 HP 墨盒或者重装的墨盒既不影响对用户的保证也不影响任何 HP 提供给用户的技术服务合同。但是，如果打印机的故障或损坏是因为使用非 HP 的或重装的墨盒而造成的，HP 对这种特殊的故障或损坏将根据维修花费的时间和材料按标准进行收费。
- 在保证期内，如果 HP 收到任何在 HP 保证范围内的软件、介质、或墨盒故障的通知，HP 将更换该有缺陷的产品。在保证期内，如果 HP 收到任何在 HP 保证范围内的硬件产品故障的通知，将由 HP 决定修理或更换该产品。
- 如果 HP 无法修理或更换一个在保证期内有缺陷的产品，HP 在收到故障通知后的合理时间内，按用户购买该产品的价格退还。
- 如果用户不把有缺陷的产品退回 HP，HP 将没有义务修理、更换或退款。
- 所有更换的产品可以是新的或近似新的，只要更换的产品在功能上不亚于所要更换的产品。
- HP 的有限保证在任何一个受保证的 HP 产品经销的国家里都有效，但中东、非洲、阿根廷、巴西、墨西哥、委内瑞拉及法国的属地除外。对上述例外地区，保证只在购买国家有效。额外的保证服务（如现场服务）合约，在由 HP 经销后授权进口商经销的国家里，可从授权的 HP 服务机构获得。

B. 保证的限制

- 在当地法律允许的条件下，HP 和它的第三方供应商不对 HP 产品作任何其他的保证或承诺，无论是明示的还是暗示的保证或承诺，并特别声明不对产品的适销性、质量满意度及对特殊用途的适用性作任何隐含的保证或承诺。

C. 责任范围

- 在当地法律允许的范围内，本保证声明中所提供的补救办法是用户唯一的，也是全部的补救办法。
- 在当地法律允许的范围内，除了本保证声明特别列出的责任外，对任何情况下，HP 和它的第三方供应商对任何直接的、间接的、特殊的、偶然的或继发性的损坏，无论是基于合同、侵权、还是任何其他法律理论，无论是否对这种损害发生的可能性有无劝告，都概不承担责任。

D. 当地法律

- 本保证声明赋予了用户特定的法律权利。用户在美国不同的州、加拿大不同的省和世界上不同的国家，还可能其他的权利。
- 在本保证声明与当地法律不一致时，本保证声明将修改并与当地法律保持一致。根据当地法律，本保证声明的某些例外和限制可能会对用户不适用。例如，美国的一些州，以及美国以外的一些国家（包括加拿大的省），可能：
 - 取消本保证声明中对消费者法定权利的例外和限制（例如英国）；
 - 或，限制生产商执行这样的例外或限制；或者
 - 给予用户附加的保证权利，详细说明生产商不能排除的、隐含保证的时间期限，或者不允许限制隐含保证的时间期限。
- 对澳大利亚和新西兰的用户交易，除了已是法律许可的外，对于 HP 产品销售给用户的可用法律权利，本保证声明中的条款不排除、限制、修改或增加。