

hp officejet 6100  
series 多功能一体机



i n v e n t



参考手册

© 版权所有 Hewlett-Packard Company  
2002

保留所有权利。未经 Hewlett-Packard Company 书面许可，不得将本文的任何部分影印、复制或翻译成另一种语言。



Adobe 和 Acrobat 徽标是 Adobe Systems Incorporated 在美国和 / 或其它国家的注册商标或商标。

部分版权所有 © 1989-2001 Palomar Software Inc.。HP OfficeJet 6100 Series 包括 Palomar Software, Inc. www.palomar.com 授权的打印机驱动程序技术

版权所有 © 1999-2001 Apple Computer, Inc.

Apple、Apple 徽标、Mac、Mac 徽标、Macintosh 和 Mac OS 是 Apple Computer, Inc. 在美国和其他国家或地区的商标。

出版编号：Q1636-90180

第一版：2002 年 6 月

在新加坡印刷

Windows<sup>®</sup>、Windows NT<sup>®</sup>、Windows ME<sup>®</sup>、Windows XP<sup>®</sup> 和 Windows 2000<sup>®</sup> 是 Microsoft Corporation 在美国的注册商标。

Intel<sup>®</sup> 和 Pentium<sup>®</sup> 是 Intel Corporation 的注册商标。

## 注意

本文中的信息会随时更改，恕不另行通知，且文中信息不应解释为 Hewlett-Packard Company 的承诺。

**Hewlett-Packard 不对本文中可能出现的任何错误负责，并且不对本资料作任何明示或暗示的担保，包括但不限于对适销性及特定用途适用性的暗示担保。**

Hewlett-Packard Company 不对由于提供、操作或使用本文以及它所介绍的程序资料而引起的偶发或连带损害负责。

**注意：**规范信息可在“支持和规格手册”的“技术信息”一节中找到。



在许多地方复印以下项目是不合法的。如有疑问，请先咨询法律代表。

- 政府文件或文档：
  - 护照
  - 移民证
  - 义务兵证
  - 身份证、证件或勋章
- 政府印章：
  - 邮票
  - 粮票
- 支票或政府机关开出的汇票
- 纸币、旅行支票或汇款单
- 存款单
- 拥有版权的作品

## 安全信息

**警告！** 为防止火灾或电击，请勿将该产品暴露在雨中或任何类型的潮湿环境中。

在使用该产品时，务必遵照基本的安全注意事项来降低火灾或电击伤害的风险。

### 警告：可能的电击危险

- 1** 阅读并了解安装海报中的所有说明。
- 2** 将设备与电源线相连时只使用接地的电源插座。如果不知道插座是否接地，请咨询合格的电工。
- 3** 留意本产品上标记的所有警告和说明。
- 4** 在进行清洁之前，先从墙上的插座上拔掉设备的电源插头。
- 5** 请不要在靠近水的位置或者当您淋湿时安装或使用本产品。
- 6** 将本产品牢固地安装在稳定的表面上。
- 7** 将本产品安装在受保护的位置，以防有人踩到电源线上或被其绊倒，并防止电源线被损坏。
- 8** 如果本产品无法正常工作，请参阅联机疑难排解帮助。
- 9** 设备内部无操作员可维修部件。维修事宜，请联系合格的维修人员。
- 10** 在通风良好的地方使用。

# 目录

<b>1</b>	<b>获得帮助</b>	<b>1</b>
<b>2</b>	<b>快速启动</b>	<b>3</b>
	将 hp officejet 与计算机一起使用	5
	hp officejet 菜单功能	7
<b>3</b>	<b>加载原件和纸张</b>	<b>9</b>
	加载原件	9
	加载纸张	11
	加载信封	12
	加载明信片或 hagaki 卡片	13
	加载相纸	13
	加载其他类型的纸张的提示	14
	设置纸张类型	15
	设置纸张大小	15
<b>4</b>	<b>使用复印功能</b>	<b>17</b>
	复印多份	17
	执行特殊的复印作业	20
	停止复印	24
	设置菜单选项	25
<b>5</b>	<b>使用扫描功能</b>	<b>27</b>
	扫描原件	27
	停止扫描	28
	了解详细信息	28
<b>6</b>	<b>使用传真功能</b>	<b>31</b>
	发送传真	31
	预定传真	33
	接收传真	34
	打印报告	34
	控制分辨率及对比度	35
	自动重拨号码	36

使用纠错模式 (ECM)	36
设置自动缩小	37
调整音量	37
更改接听响铃方式 (特别铃声)	37
设置快速拨号	38
设置纸张大小	39
设置日期和时间	39
设置传真标题	39
输入文字	40
重新打印内存中的传真	41
传真功能菜单选项	42
<b>7 维护 hp officejet</b>	<b>43</b>
清洁玻璃板	43
清洁盖子的衬板	44
清洁外部	44
使用墨盒	44
恢复厂商默认设置	48
设置节电时间	48
设置滚动速度	49
设置前面板视角	49
<b>8 其他安装信息</b>	<b>51</b>
可能的安装问题	51
设置语言和国家 / 地区	53
将 hp officejet 与计算机相连	53
删除并重新安装 hp officejet 软件	55
<b>9 技术信息</b>	<b>57</b>
系统要求	57
纸张规格	58
打印规格	59
打印边界规格	60
复印规格	61
传真规格	62
扫描规格	62
物理规格	62
电源规格	63
环境规格	63
其他规格	63
环境产品管理计划	63
规范信息	64
规范声明	65
declaration of conformity	67

<b>10 获得 hp officejet 6100 支持</b> .....	<b>69</b>
从 Internet 获得支持和其他信息.....	69
hp 客户支持.....	69
准备好设备进行装运.....	72
hp 分销中心.....	73
<b>11 担保信息</b> .....	<b>75</b>
担保服务.....	75
担保升级.....	75
退回 hp officejet 6100 series 以便维修.....	76
hewlett-packard 的全球有限担保声明.....	76
<b>索引</b> .....	<b>79</b>





# 获得帮助

# 1

帮助	说明
安装海报	本安装海报提供安装和配置 HP OfficeJet 的说明。请确保使用与您的操作系统（Windows 或 Macintosh）相应的正确海报。
产品简介	本简介简要概述 HP OfficeJet 及其功能，以便您能立即开始使用。安装 HP OfficeJet 后可以立即查看该简介，也可以随时查看，请参阅产品特定的联机帮助。
HP 照片及图像帮助	HP 照片及图像帮助提供有关使用您的 HP OfficeJet 的软件的详细信息。 <b>对于 Windows 用户：</b> 转至 <b>HP 管理器</b> 并单击 <b>帮助</b> 。 <b>对于 Macintosh 用户：</b> 转至 <b>HP Director</b> 并单击 <b>Help</b> ，然后单击 <b>hp photo &amp; imaging help</b> 。
参考手册	本参考手册包含有关 HP OfficeJet 用法的信息，并提供安装过程的其他疑难排解帮助。本参考手册还包含有关如何订购耗材和附件的信息、技术规格、支持和担保信息
疑难排解帮助 (仅 Windows)	要访问疑难排解信息，请转到 <b>HP 管理器</b> ，然后单击 <b>帮助</b> 。打开 HP 照片及图像帮助中的疑难排解部分，然后按指向一般性疑难排解的链接以及指向您的 HP OfficeJet 特定的疑难排解帮助的链接进行查看。还可通过在某些错误消息上出现的 <b>帮助</b> 按钮使用疑难排解。
Internet 帮助和 技术支持	若能访问 Internet，可从以下 HP Web 站点获得详细信息： <b><a href="http://www.officejetsupport.com">http://www.officejetsupport.com</a></b> 该网站还提供常见问题的答案。
自述文件	在安装软件之后，可从 HP OfficeJet 6100 Series CD-ROM 或 HP OfficeJet 6100 Series 程序文件夹访问自述文件。自述文件包含参考手册或联机帮助中没有的最新信息。要访问自述文件，请执行以下操作： <b>对于 Windows：</b> 转到 Windows 任务栏，单击 <b>开始</b> ，指向 <b>程序</b> 或 <b>所有程序 (XP)</b> ，指向 <b>Hewlett-Packard</b> ，指向 <b>HP OfficeJet 6100 Series</b> ，然后选择 <b>查看自述文件</b> 。 <b>对于 Macintosh：</b> 转到 <b>HD:Applications:HP OfficeJet Software</b> 文件夹。

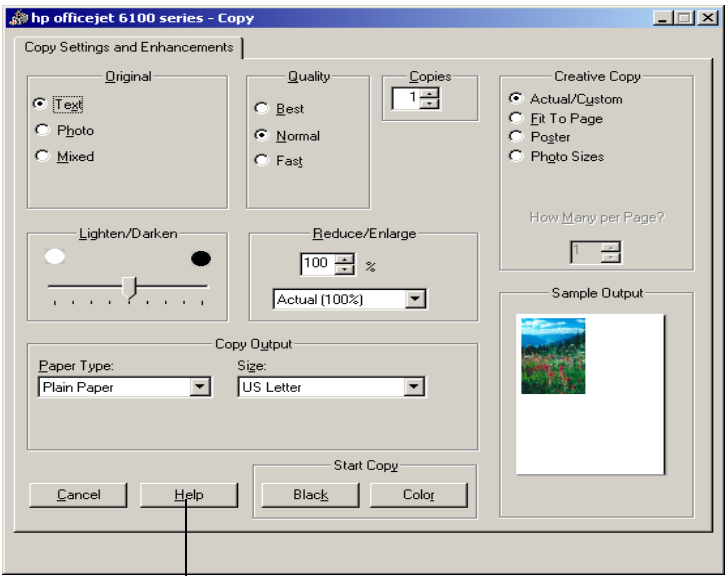
帮助	说明
对话框帮助 (仅 Windows)	<p><b>对于 Windows:</b> 在对话框中单击<b>帮助</b>将显示有关该对话框中选项和设置的信息。</p>  <p>The screenshot shows the 'hp officejet 6100 series - Copy' dialog box. It has several sections: 'Original' with radio buttons for 'Text', 'Photo', and 'Mixed'; 'Quality' with radio buttons for 'Best', 'Normal', and 'Fast'; 'Copies' with a numeric field set to '1'; 'Creative Copy' with radio buttons for 'Actual/Custom', 'Fit To Page', 'Poster', and 'Photo Sizes'; 'Lighten/Darken' with a slider; 'Reduce/Enlarge' with a percentage field set to '100%' and a dropdown for 'Actual (100%)'; 'Copy Output' with dropdowns for 'Paper Type' (Plain Paper) and 'Size' (US Letter); and 'Start Copy' with buttons for 'Black' and 'Color'. At the bottom left are 'Cancel' and 'Help' buttons. A line points from the 'Help' button to the text above.</p>



# 快速启动

# 2

您可使用前面板或 HP OfficeJet 软件执行许多功能。

即使没有将 HP OfficeJet 连接到计算机，也可以使用前面板进行复印、打印相片或传真文档。可使用前面板按钮和菜单系统更改各种设置。

## 前面板功能

查看下面的图示并确定前面板上按钮的位置。

### 前面板的左侧

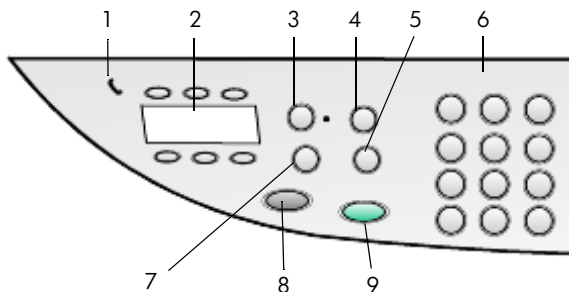

功能	用途
1	<b>电话听筒：</b> 形状象电话听筒的绿色 LED 亮起，表明传真线被占用。
2	<b>单触快速拨号按钮：</b> 用于访问前 6 个快速拨号项目。
3	<b>自动接听：</b> 当绿灯亮起时，将会自动接收传真传送。
4	<b>快速拨号：</b> 用于访问已通过前面板或 HP 管理器软件设置的快速拨号号码。
5	<b>重拨 / 暂停：</b> 处于就绪状态时，拨打最近一次拨打的号码。处于拨打状态时插入暂停（连字符）。
6	<b>键盘：</b> 用于拨打传真号码和输入数字（如复印的份数或缩小放大的百分比）。也可以使用键盘输入传真标题的文本，使用快速拨号项目，也可以指定菜单项。

功能	用途
7	<b>传真分辨率：</b> 用于将传真分辨率设置为清晰、标准、300 dpi 或相片。它将保留在最近的设置，直到对其进行更改。
8	<b>开始传真 - 黑白：</b> 开始发送黑白传真。
9	<b>开始传真 - 彩色：</b> 开始发送彩色传真。

前面板的右侧

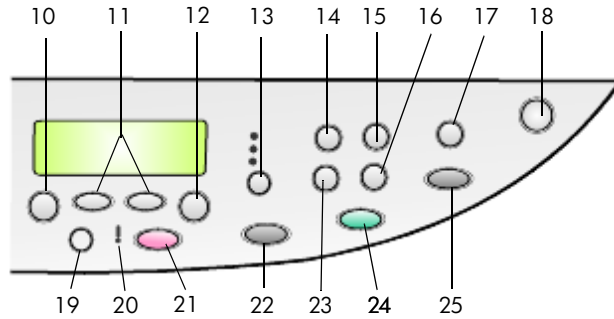

功能	用途
10	<b>菜单：</b> 用于访问菜单系统。菜单选项包括：复印设置、传真功能、打印报告、快速拨号设置、基本传真设置、高级传真设置、状态和维护。
11	<b>箭头：</b> 用于滚动查看菜单设置以及其中的选项，或者前移或后退以删除文字项目。
12	<b>输入：</b> 用于选择或保存所显示的设置。
13	<b>质量：</b> 用于在“最佳”、“一般”或“快速”之间选择复印的质量。
14	<b>纸张类型：</b> （仅限复印）用于选择纸张类型。纸架支持普通纸和专用纸。
15	<b>缩小 / 放大：</b> 用于将原件以指定的图像大小缩小或放大到纸架中加载的纸张上。原件可从自动进纸器 (ADF) 送入，也可放置在玻璃板上。
16	<b>特殊功能：</b> 用于访问可允许您以指定的复印图像大小缩小或放大到纸架中加载的纸张上的选项。选项包括：Normal（一般）、Fit to Page（调整到页面大小）、Image Size（图像尺寸）、Poster（海报）、2 on 1（一页两张）和 MarginShift（边界移动）。
17	<b>扫描到：</b> 用于访问图像可扫描到的软件程序列表。在使用该功能之前，必须使用 PC 上的 HP OfficeJet 软件配置“扫描到”列表。
18	<b>启动：</b> 启动和关闭 HP OfficeJet。
19	<b>浅色 / 深色：</b> 用于调整所进行的复印和发送的传真的深浅程度。

功能	用途
20	<b>需要注意：</b> 感叹号形状的琥珀色 LED 表明设备需要注意。
21	<b>取消：</b> 用于停止作业、退出菜单或退出按钮设置。
22	<b>份数：</b> 用于更改该复印作业的份数。该按钮可与箭头键或键盘结合使用以增加复印份数。
23	<b>开始复印 - 黑白：</b> 用于开始黑白复印。
24	<b>开始复印 - 彩色：</b> 用于开始彩色复印。
25	<b>开始扫描：</b> 用于将玻璃板上的原件扫描到“扫描到”所指定的目标。如果未更改“扫描到”目标并安装了 HP OfficeJet 软件，则图像将扫描到 HP 图库（Windows 或 Macintosh）。

## 将 hp officejet 与计算机一起使用

如果已按照安装海报在计算机上安装了 HP OfficeJet 软件，则使用 HP 管理器可访问 HP OfficeJet 的所有功能。

### 查看 hp 照片及图像管理器

通过桌面快捷方式可访问 HP 管理器。

#### 对于 Windows 用户

- 1 执行以下某个操作：
  - 在桌面上双击 **hp 管理器** 图标。
  - 在 Windows 任务栏上，单击 **开始**，指向 **程序** 或 **所有程序 (XP)**，指向 **Hewlett-Packard**，指向 **hp officejet 6100 series**，然后选择 **HP 照片及图像管理器**。
- 2 在 **选择设备** 框中，单击以查看已安装的 HP 设备列表。
- 3 选择 **hp officejet 6100**。  
管理器仅显示适用于所选设备的按钮。

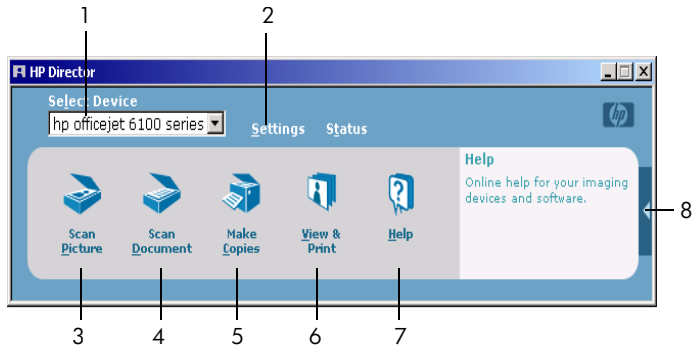

hp 照片及图像管理器

功能	用途
1	<b>选择设备：</b> 使用此功能从已安装的 HP 产品列表中选择要使用的产品。
2	<b>设置：</b> 使用此功能查看或更改 HP 设备的各种设置，如打印、扫描和复印。
3	<b>扫描图片：</b> 扫描图像并在 HP 图库加以显示。
4	<b>扫描文档：</b> 扫描文字，在所选的目标文本编辑软件程序中加以显示。
5	<b>复印多份：</b> 显示 <b>复印</b> 对话框，您可以在其中选择复印质量、复印份数、彩色复印和复印大小，然后开始复印。
6	<b>查看和打印：</b> 显示 HP 图库，您可以在其中查看、编辑图像，使用 HP 创意打印，制作、打印相册，通过电子邮件发送图像，还可以把图像上载到 Web 上。
7	<b>帮助：</b> 用于访问 HP 照片及图像帮助。它提供软件帮助、产品简介和疑难排解信息。
8	单击此箭头访问说明每个管理器选项的工具提示。

**对于 macintosh 用户：**

- ▶ 执行以下某个操作：
  - 对于 OS 9，在桌面上双击 **HP Director** 图标。
  - 对于 OS X，在桌面上双击 **HP Director** 图标。

下图显示可通过用于 Macintosh 的 HP Director 使用的一些功能。请参考图例以了解特定功能的简要说明。

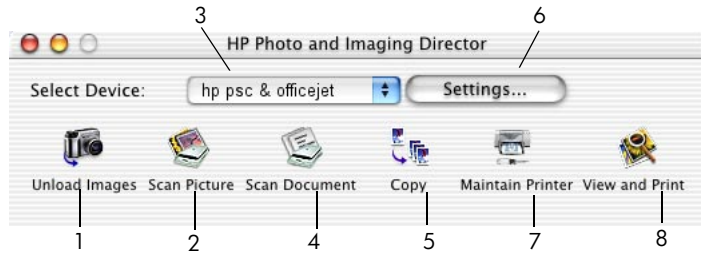

OS9 和 OSX 中用于 Macintosh 的 HP Director

功能	用途
1	<b>Unload Images:</b> 从相片存储卡卸载图像。
2	<b>Scan Picture:</b> 扫描图像并在 HP 成像中心加以显示。
3	使用此下拉列表从已安装的 HP 产品列表中选择要使用的产品。
4	<b>Scan Document:</b> 扫描文字，在所选的目标文本编辑软件程序中加以显示。
5	<b>Copy:</b> 以黑白或彩色方式复印。
6	<b>Settings:</b> 访问设备设置。
7	<b>Maintain Printer:</b> 打开打印机实用程序。
8	<b>View Images:</b> 显示 HP Imaging Center，可以在其中查看和编辑图像。

## hp officejet 菜单功能

通过按每个菜单选项的相应编号来访问菜单功能。例如：要设置语言和国家/地区，可按菜单，再按 7 和 4。这将自动选择 **Maintenance**（维护）菜单，然后选择 **Set Language and Country/Region**（设置语言和国家/地区）选项。

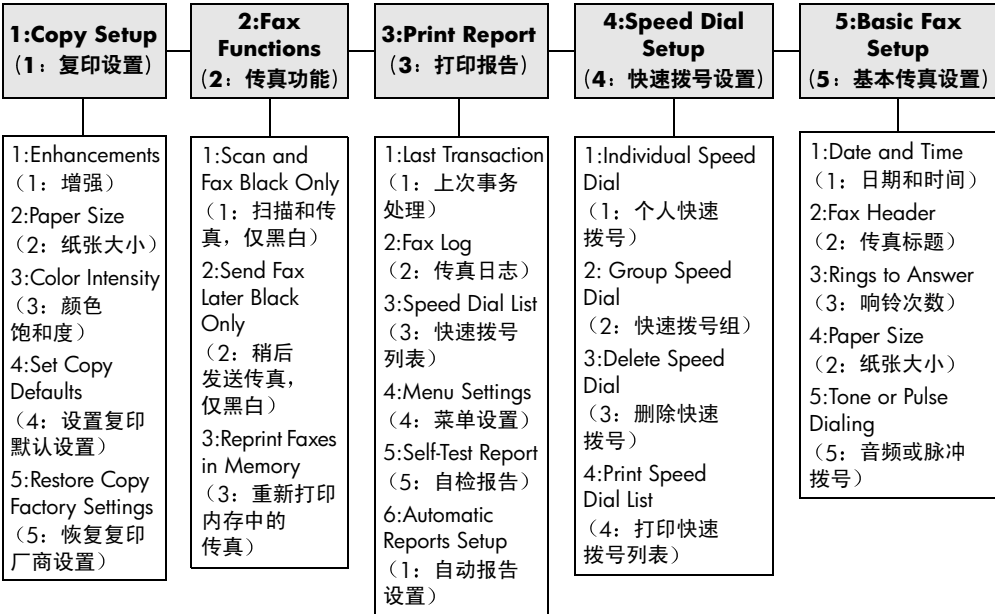

按**菜单**显示菜单功能。  
 按 ◀ 或 ▶ 以移至所需的设置。  
 按**输入**选择所显示的设置。

# 加载原件和纸张

# 3

您可以将原件放在玻璃板上或放入自动进纸器中进行复印。还可打印和复印到各种纸张类型、重量、大小和透明胶片上。但是，一定要选择合适的纸张，并确保它已正确加载且未被损坏。

## 加载原件

HP OfficeJet 提供了两种加载原件的方式。

- 将原件放在玻璃板上
- 将原件放入自动进纸器 (ADF) 中

### 将原件放在玻璃板上

您可将任何原件放在玻璃板上复印、传真或扫描。



如果玻璃板和盖子的衬板不干净，则许多**特殊功能选项**（如 **Image Size**（图像大小）或 **Poster**（海报））将无法正常工作。有关详细信息，请参阅**清洁玻璃板**和第 44 页上的**清洁盖子的衬板**。

- 1 掀起盖子并将原件正面向下放置在玻璃板的右前角，并使原件的两侧接触右下边缘。

使用复印、传真或扫描功能时，将原件靠玻璃板的右前角放置是非常重要的。

**提示！**如果是从透明胶片进行复印（即输出透明胶片上的原件），请在透明胶片上放一张白纸。

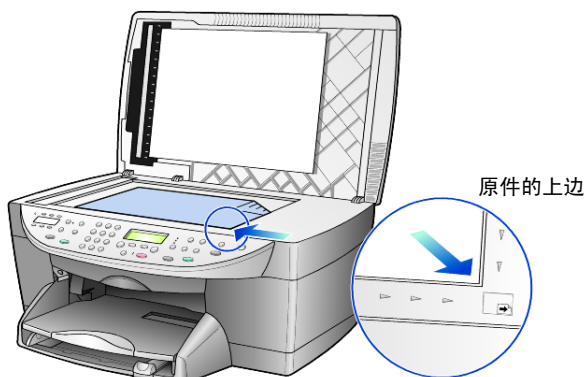

- 2 把前面板下的杆往下推，盖上盖子。

### 将原件放入自动进纸器中

HP OfficeJet 有一个自动进纸器 (ADF)，您可以用它加载多达 35 张以下纸张类型的原件：

- 普通纸  
仅限 16-24 磅 (60-90 克 / 平方米) 细长纸张
- 专用纸
  - HP Premium Inkjet Paper
  - HP Bright White Inkjet Paper

仅限单张纸：

- Real Estate 纸张

### 通过自动进纸器复印或传真

- 1 将所有原件放入自动进纸器中，打印面朝上。
- 2 调整纸宽导纸板，调整到原件的大小。  
前面板显示屏上会出现一条消息，表明原件已加载。





## 加载纸张

以下是加载空白纸张的基本步骤。加载某些类型的纸张、透明胶片和信封时需要考虑特定事项。查看该步骤后，请参阅第 14 页上的**加载其他类型的纸张的提示**和第 12 页上的**加载信封**。

为获得最佳效果，每次更改纸张类型或大小时都要调整纸张设置。有关详细信息，请参阅第 15 页上的**设置纸张类型**。

### 加载纸架

- 1 卸下（拉出）出纸架并把纸宽和纸长导纸板滑到最远的位置。

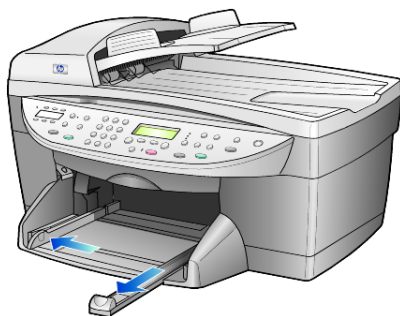

- 2 在一个平面上轻轻将一摞纸的纸边墩齐，然后检查纸张的以下两项情况：
  - 确保纸张无裂缝、无尘、无褶皱、无卷曲或折边。
  - 除非您使用的是相纸，否则要确保一摞纸中所有纸张的大小和类型相同。
- 3 将纸张放入进纸架中（打印面朝下），直到它就位。如果使用的是信头纸，请先插入页的顶端。  
检查确保纸摞中的纸张不得高于纸长导纸板的顶端。

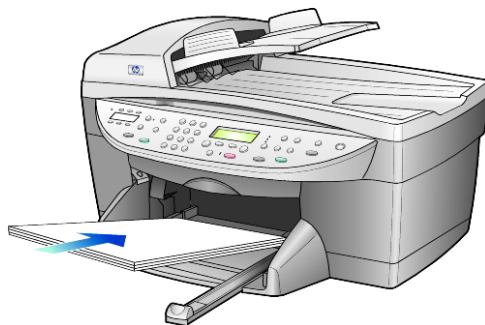

- 4 向里滑动纸宽和纸长导纸板，直到它们停靠在纸边上。确保纸擦平放在进纸架中和纸长导纸板下。



- 5 将出纸架放回原来的位置。
- 6 为防止打印后的纸张从纸架中掉落，请把出纸架的加长板完全抽出。

## 加载信封

HP OfficeJet 提供信封的两种使用方法。不要使用磨光、浮凸、有搭扣或窗口的信封。

- 如果要打印一个信封，则请将信封放入出纸架背部右侧的信封槽中。插入信封时，信封盖朝上靠左放置，如下图所示。向里放入信封，直到它就位。



- 如果打印多个信封，则从主纸架取出所有纸张，然后将一叠信封滑入纸架，将信封盖朝上靠左放置（打印面朝下），直到它们就位。

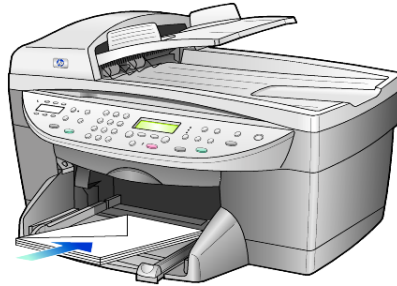

调整纸宽导纸板将其靠在信封上（注意不要使信封弯曲）。请确保信封恰好放在纸架内（装入的信封不要太多）。

有关如何在信封上编排要打印的文字的格式的信息，请查阅字处理软件中的帮助文件。

## 加载明信片或 hagaki 卡片

下面是加载明信片或 hagaki 卡片的步骤。

- 1 从纸架中取出所有纸张，然后将一摞卡滑入纸架，直到它们就位。务必使打印面朝下。
- 2 调整纸宽导纸板，使其紧靠卡片，然后将纸长导纸板滑入，直到它就位。  
请确保卡片恰好放在纸架内（装入的卡片不要太多）。

## 加载相纸

以下是加载 4 × 6 英寸相纸的步骤。

- 1 从纸架中取出所有纸张，然后将一摞卡滑入纸架，直到它们就位。务必使打印面朝下。  
如果所用相纸上有孔，则在加载相纸时将有孔边面向您放置。
- 2 调整纸宽导纸板，使其紧靠卡片，然后将纸长导纸板滑入，直到它就位。  
请确保卡片恰好放在纸架内（装入的卡片不要太多）。

## 加载其他类型的纸张的提示

下表提供有关加载某些类型的纸张和透明胶片的指导原则。为获得最佳效果，请在每次更改纸张类型和大小都调整纸张设置。有关详细信息，请参阅第 15 页上的**设置纸张类型**。

纸张	提示
HP 打印纸	<ul style="list-style-type: none"> <li>• HP Premium Inkjet Paper: 查找打印纸非打印面上的灰色箭头，然后插入打印纸，有箭头的一面朝上。</li> <li>• HP Premium 或 Premium Plus Photo Paper: 加载时光（打印）面朝下。在纸架中总是至少先加载五张普通纸，然后在普通纸上放置相纸。</li> <li>• HP Premium 或 Premium Plus Inkjet Transparency Film: 插入胶片，白色透明条（带有箭头和 HP 徽标）朝上并先进入纸架。</li> <li>• HP Inkjet T-Shirt Transfer Iron-On: 使用转印纸之前首先将其完全弄平；不要加载卷曲的纸张。（为了防止卷曲，使用转印纸前请将其封装在原包装内。）手动进纸，一次一张，非打印面朝下（蓝条朝上）。</li> <li>• HP Greeting Cards、HP Linen Greeting Cards 或 HP Felt-Textured Greeting Cards: 将一小叠 HP greeting-card paper（打印面朝下）插到纸架中，直到它就位。</li> </ul>
标签 (只用于打印)	<ul style="list-style-type: none"> <li>• 总是使用面向 HP 喷墨产品（如 Avery 喷墨标签）而设计的 Letter 大小或 A4 大小的标签，并确保标签的生产日期不超过两年。</li> <li>• 使这一摞标签成扇形散开以确保它们未粘在一起。</li> <li>• 将一摞标签纸放在纸架中的标准纸之上，打印面朝下。不要一次只插一张标签。</li> </ul>
明信片或 Hagaki 卡片（只用于打印）	将一叠明信片或 hagaki 卡片（打印面朝下）插到纸架中，直到它就位。明信片对齐纸架的右边，向上滑动纸宽导纸板紧靠明信片的左边，然后再滑动纸长导纸板直到它就位。
4 × 6 英寸相纸 (只用于打印)	将相纸（打印面朝下）插到纸架中，直到它就位。将相纸的长边靠纸架右侧放置，将纸宽导纸板靠在相纸的长边上，向里滑动纸长导纸板直到它就位。如果所用相纸上有孔，则在加载相纸时将有孔边面向您放置。

纸张	提示
连续（横幅）纸 （只用于打印）	<p>连续横幅纸又称作计算机纸或折叠纸。</p> <ul style="list-style-type: none"> <li>• 加载横幅纸之前，请从纸架中取出所有其他纸张，然后再卸下出纸架。</li> </ul> <div data-bbox="652 279 1013 548" style="text-align: center;">  </div> <p>取下出纸架。</p> <p>将纸张拆开的一边插入纸架。</p> <ul style="list-style-type: none"> <li>• 如果使用非 HP 横幅纸，则使用 20 磅打印纸，并在加载它之前使其成扇形散开。</li> <li>• 确保这叠横幅纸中至少有五页。</li> <li>• 从纸摺两侧仔细地撕开有孔边衬条（如有），展开并重新折叠纸张以确保它们未粘在一起。</li> <li>• 将纸张放在纸架中，使拆开的一边位于纸摺的顶端。将第一边先插入纸架中，直到它就位，如上图所示。</li> </ul>

## 设置纸张类型

如果希望使用其他类型的纸张（如相纸、透明胶片、横幅纸或信封），只需将该纸加载到主纸架中。然后应更改纸张类型的设置以确保获得最佳打印质量。

可从前面板或 HP 管理器更改复印设置。当用前面板更改设置时，复印设置会在设备完成复印两分钟后重置。

- 1 按**纸张类型**。
- 2 按  直到显示相应的纸张类型。
- 3 按**输入**键选择所显示的纸张类型。

## 设置纸张大小

详细信息，请参阅 HP 照片及图像帮助中**用于打印的推荐纸张大小设置**一节。

对于复印：

- 1 按**菜单**。
- 2 按 **1**，然后按 **2**。  
选择 **Copy Setup**（复印设置），然后选择 **Paper Size**（纸张大小）。
- 3 按 , 直到出现所需的纸张大小，然后按**输入**进行选择。

对于传真：

- 1 按 **菜单**。
- 2 按 **5**，然后按 **4**。  
这将选择 **Basic Fax Setup**（基本传真设置）菜单，然后选择 **Paper Size**（纸张大小）。
- 3 按 ，直到出现所需的纸张大小，然后按 **输入** 进行选择。

# 使用复印功能

# 4

复印功能用于执行以下操作：

- 使用各种纸张类型和大小（包括烫印转印纸）生成优质彩色和黑白复印件。
- 将复印件的尺寸缩放到原件的 25% 到 400%。（百分比可因型号不同而有所差异。）
- 进行浅色或深色复印、调整颜色饱和度、选择份数并指定复印的质量。
- 使用特殊的复印功能制作海报、制作多种尺寸的相片、使用特殊的相纸复印优质相片或制作透明胶片。



复印相片时，必须为正确的纸张类型和相片增强选择选项。最好使用相片墨盒以得到最高打印质量。安装彩色和相片墨盒后，您就有了一个有六种墨水的系统。有关详细信息，请参阅第 44 页上的**使用墨盒**。

## 复印多份

可通过使用 HP OfficeJet 的前面板或计算机中的 HP OfficeJet 软件进行复印。许多复印功能可通过上述任一种方法使用。但是，您可能会发现通过软件使用特殊的复印功能更为方便一些。

在 HP OfficeJet 完成复印**两分钟**之后，前面板上选定的所有复印设置将被重置，除非您将其保存为默认设置。有关详细信息，请参阅第 19 页上的**更改所有复印任务的设置**。

### 复印一份

- 1 将您的原件加载到玻璃板或自动进纸器（ADF）上。
- 2 按**开始复印**，**黑白**或**开始复印**，**彩色**。

## 提高复印速度或质量



HP OfficeJet 提供三种影响复印速度和质量的选项。

- **最佳**针对所有纸张生成的输出质量最高，并可消除实心区域有时出现的带纹（条纹）效果。**最佳**比其他质量设置的复印速度慢。
- **一般**输出的质量较高，它是多数复印的推荐设置。**一般**的复印速度高于**最佳**设置。
- **快速**的复印速度高于**一般**设置。文字的复印质量与**一般**设置的质量类似，但是图形的复印质量可能较低。使用**快速**因为使用的墨水较少，还能减少更换墨盒的频率。

- 1 将您的原件加载到玻璃板或自动进纸器上。
- 2 按**质量**，直到所需的质量前面的绿灯变亮。
- 3 按**开始复印，黑白**或**开始复印，彩色**。

## 设置份数



可使用前面板设置份数。

- 1 按**份数**输入要复印的份数。设置所需的复印份数有三种方法：
  - 再次（重复）按**份数**以增大所显示的数字。
  - 按  增加，或  减少所显示的数字。
  - 使用键盘输入所想要的份数。
- 2 按**开始复印，黑白**或**开始复印，彩色**。

## 缩小或放大复印



您可以使用**缩小/放大**按钮或**特殊功能**按钮。本节只介绍**缩小/放大**功能。

有关“特殊功能”选项的详细信息，请参阅第 20 页上的**执行特殊的复印作业**一节以了解 **Fit to Page**（调整到页面大小）、**Image Size**（图像大小）、**Poster**（海报）、**2 on 1**（一页两张）或 **Margin Shift**（边界移动）用法的内容。

- 1 请按**缩小/放大**以便从下面选择一个选项：
  - Custom 100%（自定义 100%）— 允许您输入复印的缩放百分比。
  - Full Page 91%（整页的 91%）— 允许您将原件缩小到它的 91%，这可避免整页复印时可能需要的裁切。
  - Legal/Letter 72% — 将原件缩小到它的 72%，以便可以将 legal 尺寸的原件复印到 letter 尺寸的纸上。
- 2 如果要使用 **Custom**（自定义）选项，请按  或  以缩小或放大复印。  
也可以用键盘输入数字。
- 3 按**开始复印，黑白**或**开始复印，彩色**。

## 进行浅色或深色复印



使用**浅色/深色**调整副本的颜色深浅程度。

- 1 按**浅色/深色**。
- 2 按  进行浅色复印或按  进行深色复印。  
该圆圈向左还是向右移动取决于所按的按钮。
- 3 按**开始复印，黑白**或**开始复印，彩色**。



## 更改颜色饱和度

可以调整颜色饱和度，以便使复印出的颜色更鲜艳或更精细。

- 1 按**菜单**。
- 2 按**1**，然后按**3**。  
选择 **Copy Setup**（复印设置），然后选择 **Color Intensity**（颜色饱和度）。
- 3 按  使图像更黯淡或按  使图像更鲜艳。  
颜色饱和度值的范围以一个圆圈的形式出现在前面板显示中的刻度上。
- 4 按**开始复印，黑白**或**开始复印，彩色**。

## 增强文字清晰度和相片颜色

使用文字增强功能来增强黑白文字边缘的清晰度。针对相片或图片使用相片来增强可能会发白的浅色调。

文字增强是默认选项。如果出现以下情况，可通过选择**相片**或**无**来关闭文字增强：

- 在复印件上某些文字的周围有一些杂点。
- 黑色大字体看上去有污点（不光滑）。
- 细小的彩色物体或线条中包含黑白部分。
- 在浅灰到中灰区域出现水平纹理或白色条纹。

- 1 按**菜单**，再按**1**，然后再按**1**。  
选择 **Copy Setup**（复印设置），然后选择 **Enhancements**（增强）。
- 2 按 ，直到所需的增强（**Text**（文字）、**Photo**（相片）、**Mixed**（混合）或**None**（无））出现。
- 3 按**开始复印，黑白**或**开始复印，彩色**。

## 更改所有复印任务的设置

通过将最常使用的复印设置设为默认设置来保存它们。这包括对菜单系统中 **Copy Setup**（复印设置）选项的更改以及其他前面板复印区域设置的更改。

- 1 对 **Copy Setup**（复印设置）选项进行任何所需的更改。
- 2 对复印区域中按钮设置进行任何所需的更改。
- 3 按**菜单**。
- 4 按**1**，然后按**4**。  
这选择 **Copy Setup**（复印设置），然后选择 **Set Copy Defaults**（设置复印默认值）。  
您的设置将被保存。

## 执行特殊的复印作业

除支持标准复印以外，HP OfficeJet 还可执行以下作业：

- 复印相片
- 将复印调整到页面大小
- 在一页上打印多份
- 在一张页面上打印两张原件
- 移动图像以增大边界
- 制作海报
- 准备彩色 T 恤转印纸

### 复印相片

- 1 将相片加载到玻璃板上。
- 2 如果要使用相纸，则将其加载到主纸架中。
- 3 按**纸张类型**，然后按  直至所需的相纸选项出现，之后按**输入**将其选中。

默认的纸张类型是 Automatic（自动），即 HP OfficeJet 将自动检测并确定纸张类型。您可以通过按 ，直到出现所需的纸张类型来选择特定的纸张类型。

详细信息，请参阅 HP 照片及图像帮助中**更改复印的纸张类型设置**一节。

**提示！**要将一张照片自动放大到整页，请按**特殊功能**直至出现 **Fit to Page（调整到页面大小）**，然后按**输入**。有关详细信息，请参阅下文。

- 4 按**菜单**，再按 **1**，然后再按 **1**。  
选择 **Copy Setup（复印设置）**，然后选择 **Enhancements（增强）**。请按“**输入**”将其选中。
- 5 按 ，直到出现 **Photo（相片）**，然后按**输入**进行选择。
- 6 按**开始复印，黑白**或**开始复印，彩色**。

### 将复印调整到页面大小

如果希望自动放大或缩小原件以调整到已加载的纸张大小，请使用 **Fit to Page（调整到页面大小）**。如下所示，可以将一张小相片放大到整页大小。使用 **Fit to Page（调整到页面大小）** 也可以防止对边界周围文字或图像的不必要剪切。

**提示！**请确保玻璃板清洁且原件已放在玻璃板的右下角。该功能不能使用自动进纸器。

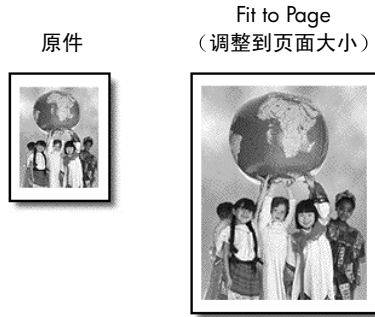

- 1 将原件加载到玻璃板上。
- 2 加载合适的纸张。
- 3 按**特殊功能**，直到出现 **Fit to Page**（调整到页面大小）。
- 4 按**输入键**。
- 5 按**开始复印**，**黑白**或**开始复印**，**彩色**。

## 在一页上打印 多份

可通过依次选择相片大小和所需的份数，将一份原件的多份复印件放在一页上。

**Image Size**（图像尺寸）选项中有几种常用相片尺寸可供选择，该选项可通过**特殊功能**按钮进行访问。

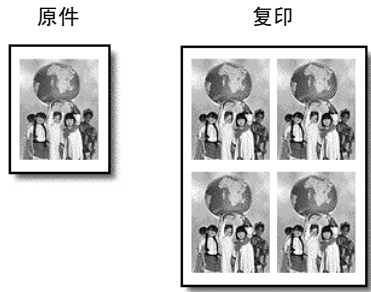

- 1 将原件加载到玻璃板上。
- 2 将合适的纸张加载到主纸架中。
- 3 按**特殊功能**，直到出现 **Image Size**（图像尺寸）。
- 4 按 **▶**，直到出现所需的相片大小，然后按**输入**。
- 5 在出现 **How Many?**（多少？）时，按 **▶** 选择要放置到页面上的图像数。  
可以选择一页放置 1 幅图像，或输入可放置的最多图像数。如果尺寸较大，将不提示您输入图像数。
- 6 按**输入**以选择要显示在页面的相片数。

## 7 按**开始复印，黑白**或**开始复印，彩色**。

**提示！**如果一页上的相片数不符合预期数，则尝试将玻璃板上的原件转动 90 度并再次复印。

### 在一张页面上打印两张原件

您可以使用 **2 on 1**（一页两张）功能在一张页面上打印两张尺寸不同的 letter 或 A4 大小的原件。所复印的图像将以横向格式并排显示在页面上。您可以使用自动进纸器加载原件或直接将原件放在玻璃板上。



- 1 首先将原件加载到玻璃板上。如果您要使用自动进纸器，请将两张原件加载到其上。
- 2 按**特殊功能**直至出现 **2 on 1 59%**（一页两张 59%），然后按**输入**。
- 3 按**开始复印，黑白**或**开始复印，彩色**。
- 4 如果您将第一张原件放在玻璃板上，系统将提示您 **Place 2nd original on glass**（请将第 2 张原件放在玻璃板上），然后按**输入**。

### 移动图像以增大边界

MarginShift（边界移动）功能允许您向左或向右移动图像以增大边界供装订使用。在此模式下，您可以通过数字键盘输入数字，调整“缩小/放大”的百分比。



- 1 将原件加载到玻璃板或自动进纸器上。
- 2 按**特殊功能**，直到出现 **Fit to Page**（调整到页面大小）。
- 3 按 **←** 或 **→** 向左或向右移动边界。  
每按一次移动 1/4 英寸（6.35 毫米）。

- 如果您同时还希望更改缩小 / 放大的百分比，请使用键盘输入一个数字，然后按**输入**。

**提示！** 如果您不希望更改缩小 / 放大的百分比，请在选择了所需的边界移动量之后，按**输入**。

- 按**开始复印**，**黑白**或**开始复印**，**彩色**。

## 制作海报

在使用海报功能时，将原件分成几部分，然后放大各部分以便可将它们组合成一张海报。

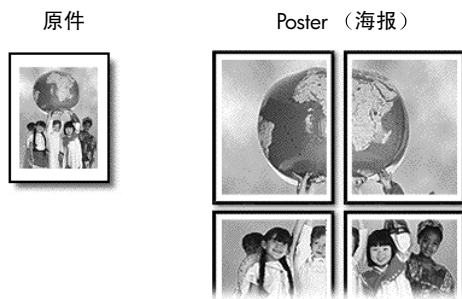

**提示！** 您可以使用计算机上的文件打印海报。

详细信息，请参阅 HP 照片及图像帮助中**打印海报**一节。

- 将原件加载到玻璃板上。

**提示！** 制作海报时不能使用自动进纸器。

- 将合适的纸张加载到主纸架中。
- 按**特殊功能**，直到出现 **Poster (海报)**。  
默认显示 **Poster 2 pages Wide (海报两页宽)** 选项。
- 按  选择您需要的海报宽度。
- 按**输入**确认选项。
- 按**开始复印**，**黑白**或**开始复印**，**彩色**。

**提示！** 选择海报宽度之后，HP OfficeJet 自动调整长度以保持原件的比例。如果原件不能放大到选定的海报大小，则显示一条错误消息，告诉您可能的页数。选择较小的海报大小并重新复印。

## 准备彩色 T 恤转印纸

也可以将图像或文字复印到 T 恤转印纸上，然后烫印到 T 恤上。



**提示！** 我们建议您先练习将 T 恤转印纸应用到旧衣服上。

- 1 将原件加载到玻璃板或自动进纸器上。
- 2 将 T 恤转印纸加载到主纸架中。
- 3 按**纸张类型**，然后按  直至出现 **Iron-On (烫印)** 选项，之后按**输入**将其选中。  
选择此选项会自动复印原件的镜像，使图像正确地显示在 T 恤衫上。
- 4 按**开始复印，黑白**或**开始复印，彩色**。

## 停止复印

- ▶ 要停止复印，请按前面板上的**取消**。

## 设置菜单选项

以下选项可以从 **Copy Setup** (复印设置) 按钮访问。

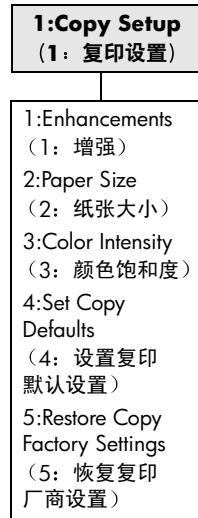

按**菜单**然后按 **1** 可以显示出 Copy Setup (复印设置) 选项。  
按 ◀ 和 ▶ 以移至所需的设置。  
按**输入**选择所显示的设置。





# 使用扫描功能

# 5

扫描是将文本或图片转换成计算机电子格式的过程。您几乎可扫描任何内容：

- 文本文档
- 相片
- 杂志上的文章
- 3D 物体（注意不要划伤玻璃板）以放到目录和广告单中

因为扫描后的图像或文本采用电子格式，所以可在字处理程序或图形程序中打开它，并根据自己的需求对其进行修改。您可执行以下操作：

- 将文章中的文字扫描到字处理程序中并在报告中引用它，从而免除了重复打字之苦。
- 扫描徽标并在出版软件中使用它，从而允许您打印自己的名片和手册。
- 扫描相片并通过电子邮件将其发送给同事和亲属，创建家庭或办公室相片目录，或者电子剪贴簿。

**提示！** 要使用扫描功能，HP OfficeJet 必须已经与计算机连接并已打开。同时，扫描前，HP OfficeJet 软件必须已经安装并在计算机上运行。要确认 HP OfficeJet 软件已在 Windows 上运行，请查看系统托盘中的状态图标。在 Macintosh 上，HP OfficeJet 软件已在运行。

有关从 HP OfficeJet 软件中扫描文档或图片的详细信息，请参阅 HP 照片及图像帮助中的**扫描图片和文档**。

## 扫描原件

您可从计算机或 HP OfficeJet 上开始扫描。

### 从 Windows 计算机扫描原件

- 1 加载原件。  
有关详细信息，请参阅第 9 页上的**将原件放在玻璃板上**。
- 2 按**开始扫描**。  
原件的扫描件出现在 HP 预览窗口中。

- 3 在“HP 预览”窗口中，您可以编辑已扫描的图像。编辑完后，单击**接受**。

有关在预览时更改图像的详细信息，请参阅 HP 照片及图像帮助**扫描图片和文档中的预览时调整图像**。

HP OfficeJet 对原件进行最后的扫描并将图像发送到 HP 照片及图像图库。

有关使用 HP 照片及图像图库的详细信息，请参阅**如何使用软件中的管理图像**。

### 从 Macintosh 计算机扫描原件

- 1 加载原件。  
有关详细信息，请参阅第 9 页上的**加载原件**。
- 2 按**开始扫描**。  
HP PSC 对原件进行扫描并将图像发送到 HP 照片及图像图库。  
有关详细信息，请参阅 HP 照片及图像图库联机帮助。

### 扫描到其他软件程序

如果愿意将文档扫描到 HP 图库之外的软件程序中，则可从前面板显示屏中的 Scan To（扫描到）列表中选择其他程序。HP OfficeJet 扫描该文档，启动选定软件程序并在该程序中显示已扫描的图像。

- 1 加载原件。  
有关详细信息，请参阅第 9 页上的**将原件放在玻璃板上**。
- 2 按 **Scan to（扫描到）**，然后按  以滚动查看 **Scan To（扫描到）** 列表，直到出现所需的软件程序。
- 3 按**开始扫描**可开始扫描。  
HP OfficeJet 扫描原件并在选定软件程序中显示它。

## 停止扫描

按前面板上的**取消按钮**可停止扫描。

## 了解详细信息

在 Windows 上，请参阅 HP 照片及图像帮助**如何使用软件中的扫描图片和文档**：

- 扫描图片或文档
- 使用光学字符识别 (OCR) 扫描文档，创建可编辑文本
- 从其他程序中扫描
- 调整扫描图像
- 更改扫描设置

在 Macintosh 上，请参阅 HP 照片及图像帮助 HP OfficeJet 6100 部分中的扫描一章：

- 扫描图片或文档
- 从其他程序中扫描
- 调整扫描图像
- 更改扫描设置



# 使用传真功能

# 6

使用 HP OfficeJet，可以：

- 发送和接收书面传真。
- 发送和接收彩色传真（发送彩色传真时，接收端传真机必须支持彩色传真）。

## 发送传真

HP OfficeJet 允许您使用前面板发送纸面传真（legal、letter 或 A4）。

请参阅 HP 照片及图像帮助以了解有关发送传真的更多信息。



在默认情况下，HP OfficeJet 只在发送或接收传真出现问题时打印报告。在每次事务处理之后都在前面板显示中出现一条确认消息，表明某项目是否已成功发送。如果您需要打印已成功发送传真的确认信息，请参阅第 34 页上的**打印报告**以获取有关报告选项的信息。

请参看下面的图示，再熟悉一下前面板传真区域的按钮。

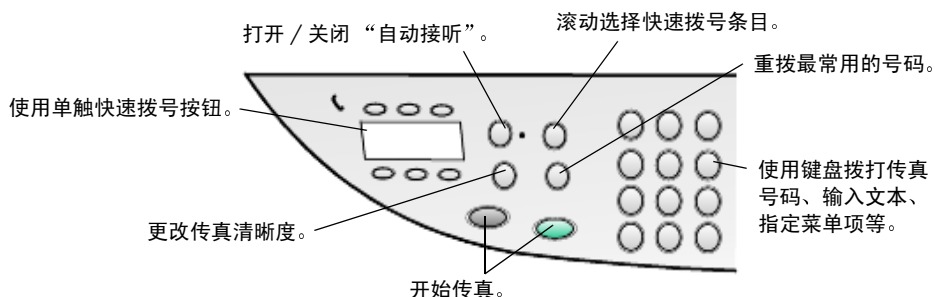

## 使用 hp officejet 发送传真

按照以下步骤使用 HP OfficeJet 发送传真。

- 1 加载原件。  
有关详细信息，请参阅第 9 页上的**加载原件**。



对于多页传真，必须使用自动进纸器。

- 2 使用键盘输入传真号码。
- 3 按**开始传真，黑白**或**开始传真，彩色**。
- 4 如果进纸器中没有原件，系统将会询问 **Send from Glass? (从玻璃板发送?)** 按 **1** 选择 **Yes (是)** 或 **2** 选择 **No (否)**。  
如果按 **1** 选择 **Yes (是)**，便开始从玻璃板扫描文档。如果按 **2** 表示 **否**，前面板将显示消息请您 **Load original, then press Enter (加载原件，然后按“输入”)**。加载了文档之后，HP OfficeJet 便开始发送传真。

## 使用快速拨号 项目发送传真

在向经常使用的号码发送传真时，可考虑设置使用快速拨号项目。使用快速拨号项目，您只需按几个按钮，即可发送传真。只有先进行设置，然后才会显示快速拨号项目。有关快速拨号详细信息，请参阅第 38 页上的**设置快速拨号**。

- 1 加载原件。
- 2 按**快速拨号**按钮。

**提示!** 或者，如果您想要使用的快速拨号项目位于前 6 个项目中，您可以使用单触快速拨号按钮。然后可以立即按**开始传真，黑白**或**开始传真，彩色**。

- 3 执行下列操作之一以便找到所需的号码。
  - 按  直至出现所需要的快速拨号项目。
  - 使用键盘为快速拨号项目输入号码。
- 4 在您需要的快速拨号号码出现时，按**开始传真，黑白**或**开始传真，彩色**。

## 发送彩色传真

可与其他彩色传真机相互接发彩色传真。如果您试图要将一份彩色传真发送到使用黑白传真机的收件人那里，则 HP OfficeJet 将以黑白模式发送传真。

如果要在发送彩色传真时确保最佳质量，我们建议您尽可能使用彩色原件而不使用彩色副本。

此外，您不能使用快速拨号功能向一个组发送彩色传真。

- 1 加载原件。  
有关详细信息，请参阅第 9 页上的**加载原件**。
- 2 使用键盘、快速拨号按钮或单触快速拨号按钮输入传真号。
- 3 按**开始传真，彩色**。

## 向多个收件人 广播传真

如果使用 HP OfficeJet 发送传真，广播允许您将一份黑白传真发送给一个可包含多达 20 条个人快速拨号项目的组。要使用广播，传真必须放入您的 HP OfficeJet 内存中。

- 1 加载原件。
- 2 按**快速拨号**直至所需要的快速拨号项目出现。
- 3 按**开始传真，黑白**。

## 预定传真

您可以将一份黑白传真安排在同一天稍迟一些时间发送（例如，在电话线路不忙时）。如果使用前面板，您可以选择单个收件人或选择一个组。

**注意：**使用此功能前必须设置时间和日期。

在到达指定时间时，连接一经建立，传真将自动发送。

- 1 将您的原件加载到玻璃板或自动进纸器上。  
有关详细信息，请参阅第 9 页上的**加载原件**。
- 2 按**菜单**。
- 3 按 **2**，然后再按 **2**。  
选择 **Fax Functions（传真功能）** 以及 **Send Fax Later Black Only（稍后发送传真，仅限黑白）**。
- 4 使用数字键盘输入**发送时间**。
- 5 按 **1** 选择 **AM（上午）** 或 **2** 选择 **PM（下午）**。
- 6 当出现 **Enter fax number（输入传真号）** 时，输入收件人的传真号，或使用**快速拨号**按钮选择一个组。按**输入键**。
- 7 当出现 **Store Fax Now?（是否立即存储传真）**，当出现 **Store Fax Now?（立即存储传真?）** 时，按 **1** 选择 **Yes（是）**，或 **2** 选择 **No（否）**。

如果选择了 **1**，文档将被扫描到内存并在选定时间发送。如果选择了 **2**，可能会出现一则消息，提醒您 **Load the original before the send time（在发送时间之前加载原件）**（如果文档已加载到自动进纸器，则将不会看到上述消息）。

## 取消预定传真

您可以取消存储在内存中的传真或当前正在处理的传真。

- 1 按**菜单**。
- 2 按 **2**，然后再按 **2**。  
选择 **Fax Functions（传真功能）** 以及 **Send Fax Later Black Only（稍后发送传真，仅限黑白）**。  
控制面板显示 **Scheduled Fax in Memory（内存中的预定传真）** 以及预定的时间和传真号。

- 3 当出现 **Cancel? 1 = Yes 2= No** (是否取消? 1= 是, 2= 否) 时, 按 1 取消预定传真。  
当您选择 **Yes (是)** 时, 前面板将出现 **Cancelled Scheduled Fax (已取消预定的传真)**。

## 接收传真

依据 HP OfficeJet 的设置, 您可以自动接收传真, 也可以手动接收传真。

HP OfficeJet 自动设置为接收并打印收到的传真 (除非关闭了自动接听功能)。如果接收到一份 legal 大小的传真, 而目前 HP OfficeJet 没有加载 legal 大小的纸张, 则设备将自动缩小传真大小以符合所装入的纸张大小 (除非禁用了自动缩小功能)。

详细信息, 请参阅 HP 照片及图像帮助中**设置自动缩小**一节。

### 自动接收传真

当打开 HP OfficeJet 时, 自动接听功能可能打开也可能关闭, 这取决于上一次关闭 HP OfficeJet 时该功能的状态。

- ▶ 若要打开该功能, 按**自动接听**按钮直至绿灯亮起。

### 手动接收传真

在手动接收发送给 HP OfficeJet 的传真之前, 我们建议您取下玻璃板上的原件。

- 1 按**自动接听**按钮直至绿灯关闭。  
这将禁用自动接听功能。
- 2 当您的 HP OfficeJet 响铃时, 请拿起与 HP OfficeJet 共用一条电话线的电话机听筒 (听筒可使用其中一个 RJ-11 附件端口插入 HP OfficeJet 的背部)。
- 3 如果听到传真音, 请执行以下操作:
  - 按**开始传真, 黑白**。
  - 如果是从分机 (与 HP OfficeJet 在同一条电话线上, 但是未与其直接相连) 接收传真, 则按电话上的 **1 2 3**。听到传真音后挂断电话。

## 打印报告

可对 HP OfficeJet 进行设置以打印收发的每份传真的错误报告和确认报告。还可在需要时手动打印报告。

### 生成自动报告

- 1 按**菜单**。
- 2 按 **3**, 然后按 **6**。  
选择 **Print Report (打印报告)** 菜单, 然后选择 **Automatic Reports Setup (自动报告设置)** 选项。



- 3 按  滚动查看以下报告类型。
  - **Every Error (每个错误)**，只要出现传真错误即予以打印（默认）。
  - **Send Error (发送错误)**，只要出现发送错误即予以打印。
  - **Receive Error (接收错误)**，出现接收错误时打印。
  - **Every Fax (每个传真)**，每次发送或接收传真时都确认。
  - **Send Only (仅发送)**，每次发送传真时都打印。
  - **Off (关闭)**，不打印自动传真报告。
- 4 出现所需的选项后，按**输入**。

## 生成手动报告

- 1 按**菜单**，然后按 **3**。  
选择 **Print Report (打印报告)** 菜单。
- 2 按  滚动查看以下报告类型。
  - **1:Last Transaction (1: 上次事务处理)**，表明上次发送的传真的状态。
  - **2:Fax Log (2: 传真日志)**，列出最近收发的大约 40 份传真。
  - **3:Speed Dial List (3: 快速拨号列表)**，列出个人和组号码。
  - **4:Menu Settings (4: 菜单设置)**，以概要形式列出整个菜单系统并显示当前设置。
  - **5:Self-Test Report (5: 自检报告)**，打印自检报告。有关详细信息，请参阅第 44 页上的**打印自检报告**。
  - **6:Automatic Reports Setup (6: 自动报告设置)**，是第 34 页上的**生成自动报告**中介绍的自动报告设置。
- 3 选择所需的报告，然后按**输入**。

## 控制分辨率及对比度

可以更改要发送文档的分辨率及对比度。所做更改将保持有效，直到再次更改为止；如果两分钟不进行操作，设置会回复为默认值。



复印设置不影响传真，传真分辨率设置也不影响复印。



### 更改分辨率

分辨率影响传真文档的传送速度及质量。

- 1 按下传真区域的**分辨率**按钮。
- 2 按  来滚动查看可用选项直到出现所需选项。  
HP OfficeJet 只能以接收传真所支持的最高分辨率发送传真。  
如果选择 **Photo (相片)**，则应注意完成传真进程所需要的时间较长。  
传真相片时，我们建议选择 **Photo (相片)**。
- 3 按**输入**选择所需选项。



## 更改对比度

如果希望发送的黑白传真比原件更深或更浅，请更改此设置。

- 1 按菜单区域的**浅色 / 深色**按钮。  
值的范围以一个圆圈的形式出现在前面板显示屏中的刻度上。
- 2 按  进行浅色传真或按  进行深色传真。  
该圆圈向左还是向右移动取决于所按的按钮。
- 3 按**输入**使用所选设置。

## 自动重拨号码

可对 HP OfficeJet 进行设置，使其自动重拨占线或无应答号码。 **Busy Redial (占线重拨)** 的默认设置是 **Redial (重拨)**。 **No Answer Redial (无人应答重拨)** 的默认设置是 **No Redial (不重拨)**。 **Busy Redial (占线重拨)** 的尝试重拨次数是 5 次， **No Answer Redial (无人应答重拨)** 的尝试重拨次数是 1 次。

- 1 按**菜单**。
- 2 按 **6**，然后按 **3**。  
选择 **Advanced Fax Setup (高级传真设置)** 菜单，然后选择 **Busy Redial (占线重拨)** 选项。
- 3 按  显示 **Redial (重拨)** 或 **No Redial (不重拨)** 选项。
- 4 当出现所需要的设置时，请按**输入**将其选中。
- 5 按**菜单**。
- 6 按 **6**，然后按 **4**。  
选择 **Advanced Fax Setup (高级传真设置)** 菜单，然后选择 **No Answer Redial (无人应答重拨)** 选项。
- 7 按  显示 **Redial (重拨)** 或 **No Redial (不重拨)** 选项。
- 8 当出现所需要的设置时，请按**输入**将其选中。

## 使用纠错模式 (ECM)

ECM 通过检测在发送过程中出现的错误并自动请求重新传输出错部分来消除由于电话线路不好而造成的数据丢失。如果电话线路好的话，电话费不会受到影响，或者甚至有可能减少。如果电话线路不好，则 ECM 会增加发送时间及电话费，但是发送数据更加可靠。只有当电话费大幅度增加，并且您愿意接受质量稍差的传真以减少话费时，才关闭 ECM（默认设置为开启）。

- 1 按**菜单**。
- 2 按 **6**，然后按 **7**。  
这将选择 **Advanced Fax Setup (高级传真设置)**，然后选择 **Error Correction Mode (纠错模式)**。
- 3 按  在 **Off (关闭)** 和 **On (启动)** 之间切换。
- 4 按**输入**使用所选设置。

## 设置自动缩小

该设置确定如果 HP OfficeJet 收到一份远大于默认纸张大小的传真时如何处理。如果启用该设置（默认），则将缩小图像以放在一页纸上。如果关闭该功能，则将在另一页上打印第一页上放不下的信息。

- 1 按**菜单**。
- 2 按**7**，然后按**5**。  
这将选择 **Advanced Fax Setup**（高级传真设置），然后选择 **Automatic Reduction**（自动缩小）。
- 3 按  在 **Off**（关闭）和 **On**（启动）之间切换。
- 4 按**输入**使用所选设置。

## 调整音量

HP OfficeJet 提供了三种级别来调节铃声及蜂鸣声的音量。默认设置是为 **Soft**（小声）。

- 1 按**菜单**。
- 2 按**7**，然后按**5**。  
选择 **Maintenance**（维护），然后选择 **Ring and Beep Volume**（响铃和蜂鸣音量）选项。
- 3 按  选择其中一个选项：**Soft**（小声）、**Loud**（大声）或 **Off**（关闭）。
- 4 按**输入**键。

## 更改接听响铃方式（特别铃声）

特殊响铃允许在同一线路上有多个电话号码，通常由电话公司提供，需额外付费，可能无法在所有地区提供。每个号码都有一个特殊的响铃方式。如果没有此项服务，则请让 HP OfficeJet 使用默认设置“所有铃声”。

如果将 HP OfficeJet 连接到有特别铃声功能的线路上，请让电话公司为电话分配一种铃声方式，为传真分配另一种铃声方式（对传真号码而言，两声或三声为最佳）。

- 1 检查是否对 HP OfficeJet 进行设置，使其自动应答。
- 2 按**菜单**。
- 3 按**6**，然后按**2**。  
这将选择 **Advanced Fax Setup**（高级传真设置），然后选择 **Answer Ring Pattern**（接听响铃方式）。
- 4 按  滚动查看设置选项。**All Rings**（所有铃声）、**Single Rings**（一声铃声）、**Double Rings**（两声铃声）、**Triple Rings**（三声铃声）和 **Double & Triple**（两声和三声）。

- 5 在电话公司为该号码建立的铃声模式出现后，按**输入**。

**提示！** 我们建议使用 **Double Rings**（两声铃声）或 **Triple Rings**（三声铃声）。

## 设置快速拨号

通过 HP OfficeJet 或计算机，可为经常使用的传真号码指定快速拨号项目。通过使用前面板的**快速拨号**按钮和单触快速拨号按钮快速拨打这些号码。您可以创建多达 100 条个人快速拨号和快速拨号组项目（随 HP OfficeJet 的型号不同而有所不同）。

您只可以从前面板使用快速拨号项目。

有关详细信息，请参阅 HP 照片及图像帮助**使用传真功能**中的**设置快速拨号**。

### 创建快速拨号设置

可输入经常重复使用的传真号码。

- 1 按**菜单**。
- 2 按 **4**，然后按 **1**。  
选择 **Speed Dial Setup**（快速拨号设置）菜单，然后选择 **Individual Speed Dial**（个人快速拨号）选项。  
第一个未指定的快速拨号项目将出现在前面板显示中。
- 3 按**输入**以选择所显示的快速拨号项目。
- 4 输入为该号指定的传真号码，然后按**输入**。  
**提示！** 要在两个号码之间输入两秒的停顿，请重复按符号直至显示一个破折号。
- 5 输入个人或公司名，然后按**输入**。  
有关详细信息，请参阅第 40 页上的**输入文字**。
- 6 在出现 **Enter Another? (输入另一个?)** 时，如果您想要设置其他号码，按 **1** 选择 **Yes**（是），或按 **2** 选择 **No**（否）退出。

### 删除快速拨号设置

可以删除快速拨号设置。

- 1 按**菜单**。
- 2 按 **4**，然后按 **3**。  
选择 **Speed Dial Setup**（快速拨号设置）菜单，然后选择 **Delete Speed Dial**（删除快速拨号）选项。  
第一个已指定的快速拨号项目将出现在显示屏中。
- 3 选择以下某个操作：
  - 如果所显示的号码是您想要删除的号码，请按**输入**将其删除。
  - 要选择另外一个号码，请按 **◀** 或 **▶** 直至出现合适的快速拨号号码，然后按**输入**将其选中。

## 设置纸张大小

从前面板上可以选择传真要使用的纸张大小。选项有 Letter、A4 或 Legal 三种大小的纸张。

- 1 按菜单。
- 2 按 5，然后按 4。  
这将选择 **Basic Fax Setup**（基本传真设置），然后选择 **Paper Size**（纸张大小）。
- 3 按 ，直到出现所需的纸张大小，然后按输入进行选择。

## 设置日期和时间

可从前面板设置日期和时间。发送传真时，当前的日期和时间将与传真标题一起打印。日期和时间的格式取决于语言和国家 / 地区设置。

通常，计算机软件会自动设置日期和时间。

- 1 按菜单。
- 2 按 5，然后按 1。  
选择 **Basic Fax Setup**（基本传真设置）菜单，然后选择 **Date and Time**（日期和时间）选项。
- 3 通过键盘上相应的数字，输入月、日和年（仅最后两位数字）。  
每按一次按钮，最初显示在第一位数下面的下划线光标都自动向前移一位。输入最后一位日期之后，时间提示将自动出现。
- 4 输入小时和分钟。  
输入最后一位时间之后，**AM/PM**（上午 / 下午）提示将自动出现。
- 5 按 1 选择 AM（上午）或 2 选择 PM（下午）。  
但只有在您重置日期和时间的情况下，新的时间和日期设置才在前面板上出现。  
如果是第一次设置日期和时间（当前没有设置日期 / 时间），那么新的日期将出现在 **OK? 1=Yes 2=No**（确定？ 1= 是 2= 否）之后。**Yes**（是）设置日期 / 时间。**No**（否）允许您重置日期 / 时间。

## 设置传真标题

传真标题通常在安装时使用“传真设置向导”进行设置。如果您需要更改，可使用 HP 管理器中“传真设置向导”，或者按照以下步骤从前面板输入您的姓名和传真号码。



在匈牙利，用户的标识码（传真标题）只能由授权人员设置或更改。有关详细信息，请与授权的 HP 经销商联系。

- 1 按**菜单**。
- 2 按**5**，然后按**2**。  
选择 **Basic Fax Setup**（基本传真设置）菜单，然后选择 **Fax Header**（传真标题）选项。
- 3 出现 **Your Name**（您的姓名）时，按照下一节第 40 页上的**输入文字**中的说明使用键盘输入您的姓名。
- 4 按**输入**键。
- 5 如果出现提示，请使用键盘输入您的传真号。
- 6 传真号码输入完毕后，按**输入**。

## 输入文字

下表提供使用前面板上的键盘输入文字的提示。



- 在键盘上，按与姓名中的字母相对应的数字。

ABC 这些字母与此数字相对应，依此类推。  

- 按某个按钮多次，可以先显示小写字母后显示大写字母。单词的第一个字母自动大写。

JKL 输入以下字符：  
 请将 5 按这么多次：

j	k	l	J	K	L	5
1	2	3	4	5	6	7

- 出现正确的字母后，按 ，然后按与名称中下一个字母相对应的数字。同样，按多次，直到出现正确的字母。
- 按住上一个按钮 1.5 秒钟后，光标自动右移。
- 要插入空格，请按**空格 (#)**。
- 要输入某符号，如 @，请重复按**符号 (\*)**来滚动查看已有符号列表，它们是：\*、-、&、.、/、()、'、=、#、@、\_ 和 !。
- 如果输入有误，请按  清除，然后正确输入。
- 完成文字输入后，按**输入**保存项目。

## 重新打印内存中的传真

HP OfficeJet 可在其内存中保存有限数量的传真页，页数取决于您所购买的型号。如果 HP OfficeJet 内存不足，无法存储传真，则在所存储的传真打印之前，它将不再接收任何传真电话。



**Reprint Faxes in Memory (重新打印内存中的传真)** 用于重新打印内存中保存的传真。例如，墨盒在打印传真时将墨水用完或出现卡纸。该选项打印内存中所有的传真；按**取消**停止打印不需要的传真。

- 1 按**菜单**。
- 2 按 **2**，然后按 **3**。  
选择 **Fax Functions (传真功能)** 菜单，然后选择 **Reprint Faxes in Memory (重新打印内存中的传真)** 选项。这些传真将从内存中打印。

## 传真功能菜单选项

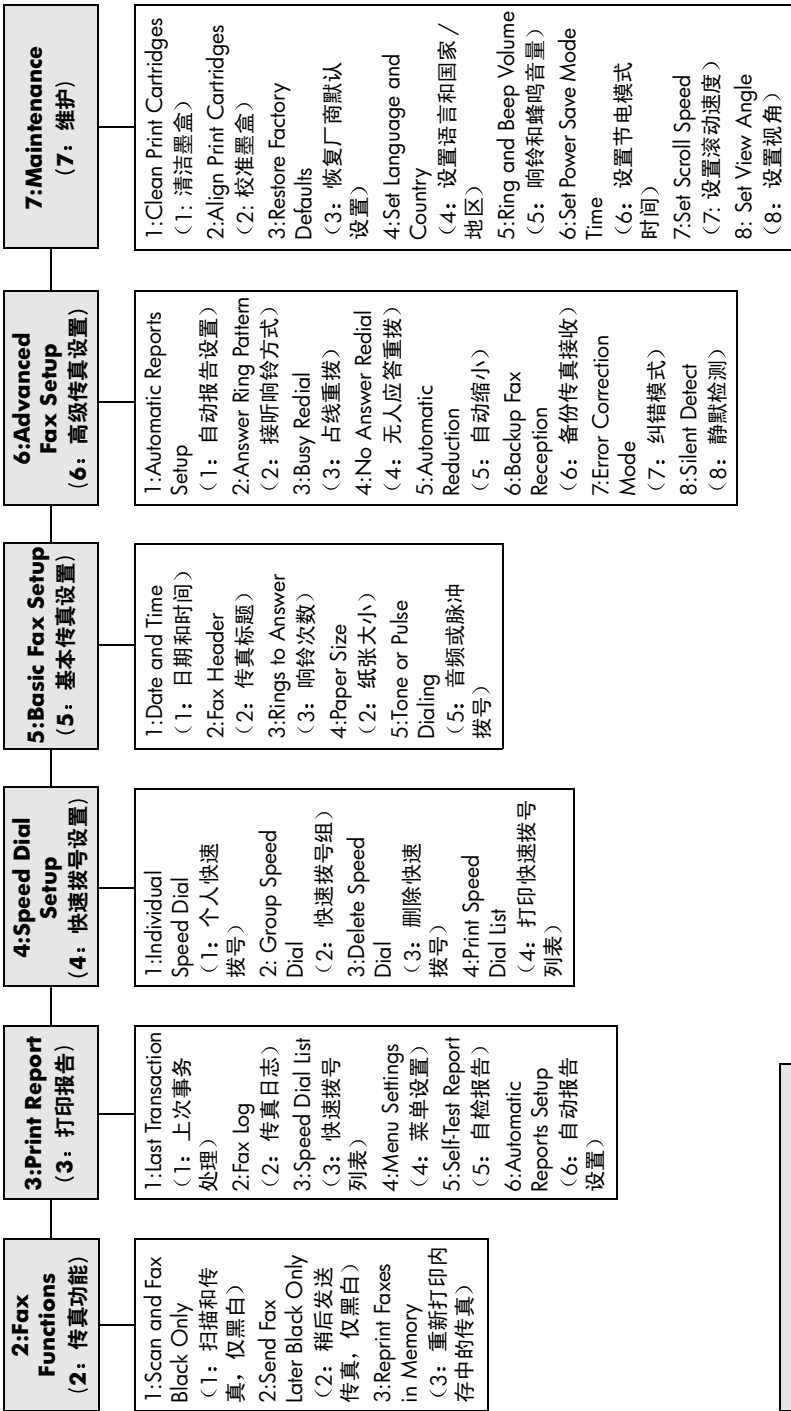
在传真功能中可使用以下选项。



菜单显示菜单功能。  
按  或  以移至所需的设置。  
按  输入选择所显示的设置。



# 维护 hp officejet

# 7

本节介绍如何使 HP OfficeJet 保持最佳工作状态。根据需要执行以下维护步骤。

## 清洁玻璃板

肮脏（来自指纹、污迹、头发等）的玻璃板会降低性能并影响功能（如 Fit to Page（调整到页面大小）和 Copy（复印））的精度。

- 1 关闭该设备，拔掉电源线，然后掀开盖子。
- 2 用蘸有无磨损作用的玻璃清洁剂的软布或海绵轻轻地清洁玻璃板。

**小心！**不要在玻璃上使用研磨剂、丙酮、苯或四氯化碳；这些可能会损坏玻璃板。不要将液体直接倒在玻璃板上。它们可能会渗透到设备中并损坏设备。

- 3 用麂皮或纤维纱布擦干玻璃板以免出现污点。

## 清洁自动进纸器的玻璃板

主玻璃表面左侧的小玻璃条是用于处理自动进纸器送出的作业的。如果玻璃条变脏，则作业上会出现条纹。请用清洁其他玻璃所用的同样的步骤来清洁玻璃条。



## 清洁盖子的衬板

在设备盖子下面的白色文档衬板上可能堆积有小碎屑。

- 1 关闭该设备，拔掉电源线，然后掀开盖子。
- 2 用蘸有中性肥皂温水的软布或海绵轻轻地清洁白色文档衬板。
- 3 轻轻地洗衬板以去掉碎屑；不要使劲擦洗衬板。
- 4 用麂皮或软布擦干衬板。  
**小心！** 不使用纸巾，因为它们可能会划伤衬板。
- 5 如果仍无法彻底清洁衬板，请使用异丙（摩擦）醇重复上述步骤，并用湿布彻底擦衬板以去除残留的异丙醇。

## 清洁外部

用不起毛的湿软布擦机壳上的灰尘、污迹和斑点。设备的内部无需清洁。使流体远离设备的内部和前面板。



为避免损坏该设备上油漆过的部分，不要在前面板或设备盖子上使用乙醇或含乙醇的清洁剂。

## 使用墨盒

为了确保 HP OfficeJet 的最佳打印质量，需要执行一些简单的维护步骤，并在前面板上出现提示消息和打印颜色质量不佳时更换墨盒。

### 打印自检报告

如果出现打印问题，则在清洁或更换墨盒之前应先打印一份自检报告。本报告提供有关墨盒的有用信息，包括状态信息。

- 1 按 **菜单**。
- 2 按 **3**，然后按 **5**。  
选择 **Print Report**（打印报告），然后选择 **Self-Test Report**（自检报告）。  
随即打印 HP OfficeJet 的自检报告。

### 处理墨盒

在更换或清洁墨盒之前，应先了解部件名称和墨盒的操作方法。

- HP 黑色 (#56 或 #27)
- HP 彩色 (#57)
- HP 相片彩色 (#58)
- HP 三色 (#28)

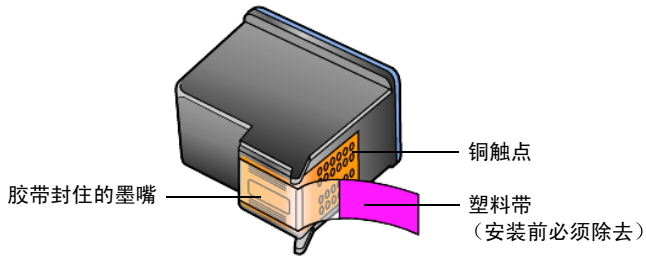

不要触摸铜触点或墨嘴

## 使用墨盒保护装置

购买相片墨盒时，随附墨盒保护装置。墨盒保护装置设计用来在墨盒不用时进行妥善保管。每次将墨盒从打印机上卸下时都要将其保存在墨盒保护装置中。



打印相片时，最好使用 HP 相片墨盒 (#58) 以得到最高打印质量。安装彩色和相片墨盒后，您就有了一个有六种墨水的系统。

请参阅第 83 页上的**订购墨盒**。也请查看 HP 照片及图像联机帮助了解有关打印高品质照片的详细信息。

- 要将墨盒插入墨盒保护装置，请以小角度将墨盒滑入墨盒保护装置，将其完全锁定到位。
- 要将墨盒从墨盒保护装置中取出，请按下墨盒保护装置的顶部，松开墨盒，然后将墨盒滑出墨盒保护装置。

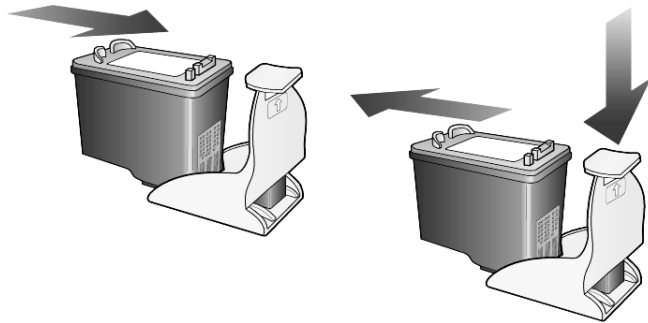

## 更换墨盒

前面板显示屏中会出现消息，告诉您应当更换墨盒。

可能还需要用相片墨盒代替黑色墨盒，以打印出高质量的相片。

有关订购更换墨盒的信息，请参阅封三上的**订购墨盒**。

- 1 打开设备，然后抬升手柄直至打印托架的检修门锁定位来打开检修门。打印托架将移到设备的中央。

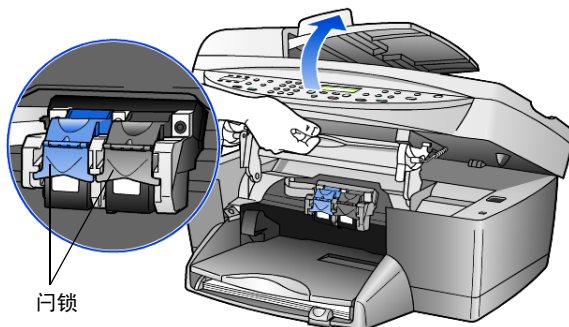

- 2 当托架停止移动时，抬起门锁，松开墨盒，然后朝您的方向拉动，使其脱离墨盒槽。

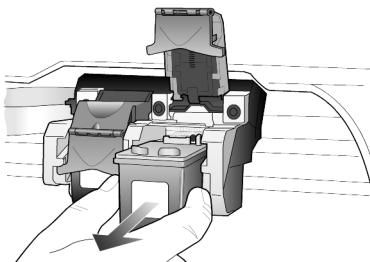

- 3 如果要取出黑色墨盒以安装相片墨盒 (#58)，请将其保存在墨盒保护装置中。
- 4 从包装内取出新墨盒（注意只接触黑色塑料），然后轻轻地除去塑料带（使用粉色拉伸标签）打开墨嘴。

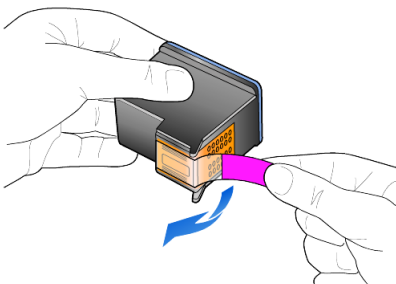

**小心！** 不要触摸铜触点或墨嘴。

务必要取消封墨盒的胶带，否则会损坏打印头。

- 5 将新墨盒推入正确的插槽中。  
三色墨盒居左，黑色或相片墨盒居右。

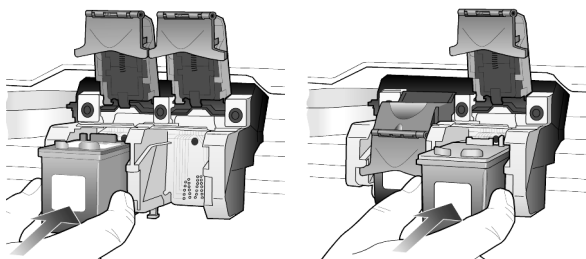

- 6 朝着您的方向拉门锁一端，按下直到它停止不动，然后再松开。确保门锁在底部接头下固定。

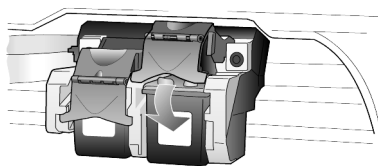

- 7 拉下（或松开）前面板下的门锁，关闭打印托架的检修门。

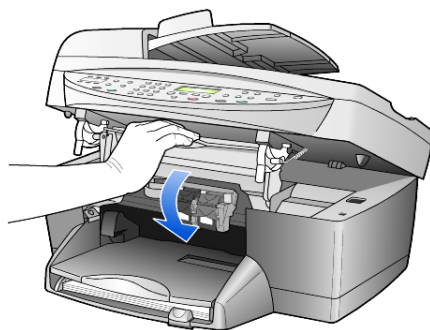

## 校准墨盒

每次安装或更换墨盒时，HP OfficeJet 都提示您校准墨盒。校准墨盒可确保实现优质输出。

在提示时校准墨盒：

- 1 在前面板上按**输入**。  
将打印一页图样。墨盒已自动校准。

要在任何其他时间校准墨盒：

- 1 按**菜单**。
- 2 按**7**，然后按**2**。  
这将选择 **Maintenance (维护)**，然后选择 **Align Print Cartridges (校准墨盒)**。  
将打印一页图样。墨盒已正确校准。

## 清洁墨盒

当自检报告显示在任何色带中有条纹或白线时，使用该功能。不要进行不必要的墨盒清洁。清洁功能会使用墨水并会缩短墨盒的寿命。

- 1 按**菜单**。
- 2 按**7**，然后按**1**。  
这将选择 **Maintenance (维护)** 菜单，然后选择 **Clean Print Cartridges (清洁墨盒)** 选项。  
如果在清洁墨盒之后复印或打印质量仍很差，请更换相关墨盒。

## 恢复厂商默认设置

可将厂商的初始设置恢复到购买 HP OfficeJet 时的设置。选择恢复厂商默认设置可恢复除日期信息以外的所有设置。

只能从前面板执行这一过程。

- 1 按**菜单**。
- 2 按**7**，然后按**3**。  
这将选择 **Maintenance (维护)**，然后选择 **Restore Factory Defaults (恢复厂商默认设置)**。  
厂商默认设置得到恢复。

## 设置节电时间

HP OfficeJet 中的灯泡在指定时间段中一直亮着，以便设备准备即时响应您的请求。如果 HP OfficeJet 在指定的时间段内没有用过，它将关灯节电，前面板显示屏中将出现 **Power Save On (节电模式打开)**。（按前面板上的任何按钮可退出该模式。）

该设备自动设置为在 12 小时之后进入节电模式。如果希望 HP OfficeJet 提前进入节电模式，请按照以下步骤操作：

- 1 按**菜单**。
- 2 按**7**，然后按**6**。  
这将选择 **Maintenance (维护)**，然后选择 **Power Save Mode Time (节电模式时间)**。
- 3 按 **▶**，直到出现所需的时间，然后按**输入**。

## 设置滚动速度

使用**滚动速度**选项，可以控制文本消息在前面板显示屏上的显示速度。您可以选择**一般**、**快速**或**缓慢**。

- 1 按**菜单**。
- 2 按**7**，然后按**7**。  
这将选择 **Maintenance**（**维护**），然后选择 **Set Scroll Speed**（**设置滚动速度**）。
- 3 按 **▶**，直到出现所需的速度，然后按**输入**。

## 设置前面板视角

如果查看前面板上显示屏的文字有困难，则最好改变视角。使用 **View Angle**（**视角**）选项，可以控制前面板显示屏上文字的视角。改变角度后，无论是站着还是坐着查看，文字都可以最佳质量显示。

- 1 按**菜单**。
- 2 按**7**，然后按**8**。  
选择 **Maintenance**（**维护**），然后选择 **View Angle**（**视角**）。
- 3 依次按**输入**、**◀** 或 **▶**，直到前面板显示屏上出现所需文字后，再按**输入**。





# 其他安装信息

# 8

本节介绍如何处理安装过程中可能出现或不出现的信息、如何在计算机和 HP OfficeJet 之间建立连接以及如何添加和删除 HP OfficeJet 软件。安装海报中提供了标准安装的说明，请妥善保存以备将来使用。

有关详细信息，请参阅具备完备搜索功能的 HP 照片及图像帮助，该帮助只能在安装相应软件之后才能查看。要访问适用于 **Windows** 的指南，请转至**管理器**，单击**帮助**，然后选择**用户指南**。

要查看适用于 **Macintosh** 的指南，请转至 **Director**，单击 **Tools**，然后选择 **View Onscreen Guide**。

## 可能的安装问题

如果严格按照安装海报中的说明操作，在安装 HP OfficeJet 时不应出现任何问题。如果不按照说明操作，可能会遇到以下问题：

### 如果未出现 Microsoft 的“找到新硬件”消息

如果根据安装海报的请求先安装了 HP OfficeJet 软件，并且使用的是 Windows 98/2000/ME/XP，则在安装软件期间，屏幕上应该出现一系列 Microsoft 的“找到新硬件”消息。

如果未出现该 Microsoft 消息，请尝试执行以下操作：

- 确认使用的是长度不超过 5 米（16.4 英尺）的高速（12 Mbps）USB 电缆。
- 确认计算机支持 USB 设备。有关确定计算机是否支持 USB 设备的详细信息，请参阅计算机的文档或与计算机的制造商核实。
- 确认电缆已完全插到 HP OfficeJet 中，并与计算机上的 USB 端口直接连接。正确连接电缆后，关闭 HP OfficeJet 然后再打开它。
- 关闭 HP OfficeJet 后再打开它，然后重新启动计算机。
- 如果以上步骤不能解决问题，请删除该软件然后重新安装。有关详细信息，请参阅第 52 页上的**为避免出错，请先安装 HP OfficeJet 软件，然后将 HP OfficeJet 与计算机相连。如果出现了上述某个消息并按了下一步或确定，请执行以下操作：**

### 如果没有出现传真设置向导

请遵循上述说明进行操作。

### 如果出现“新硬件”消息（Windows 98、2000、XP 或 ME）

如果在安装 HP OfficeJet 的软件之前设置并将其与计算机直接相连，则可能遇到以下某个消息：

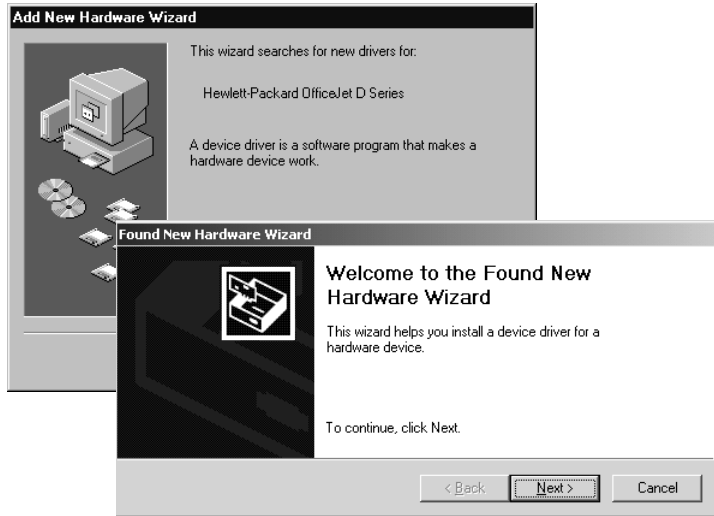

为避免出错，请先安装 HP OfficeJet 软件，然后将 HP OfficeJet 与计算机相连。如果出现了上述某个消息并按了下一步或确定，请执行以下操作：

- 1 按键盘上的 **Esc** 键退出。
- 2 关闭 HP OfficeJet。
- 3 将 HP OfficeJet 从您的计算机断开（卸下 USB 电缆）。
- 4 按照 HP OfficeJet 所附带的安装海报中概述的软件安装步骤操作。

### 如果出现安装了以前版本的消息

如果收到您拥有以前安装的版本的消息，将无法完成 HP OfficeJet 软件的安装。

必须卸载以前安装的版本才能安装 HP OfficeJet 软件。请参阅第 55 页上的删除并重新安装 hp officejet 软件。

### 如果计算机无法与 HP OfficeJet 通讯

如果在计算机和 HP OfficeJet 之间不能建立通讯（例如，HP OfficeJet 状态图标上有表示出错的黄色三角形），请尝试执行第 51 页上的如果未出现 Microsoft 的“找到新硬件”消息中概述的相同任务。



同时，最好参阅自述文件以获得有关可能出现的安装问题的详细信息。在 Windows 上，您可以从任务栏上的“开始”按钮查看自述文件；选择**程序**、**Hewlett-Packard**、**hp officejet 6100 series**、**查看自述文件**。在 Macintosh 上，您可以通过双击位于 HP OfficeJet 软件 CD-ROM 顶级文件夹中的图标来查看自述文件。

## 设置语言和国家 / 地区

通常，语言和国家或地区是在安装 HP OfficeJet 时设置的。如果在安装期间未正确设置国家 / 地区或语言，请使用以下步骤。

- 1 按**菜单**。
- 2 按**7**，然后按**4**。  
选择 **Maintenance (维护)**，然后选择 **Set Language & Country/Region (设置语言和国家 / 地区)**。  
则会向您提示语言列表。您也可以使用 ◀ 或 ▶ 滚动查看语言。
- 3 利用键盘，输入所需语言的两位数代码。
- 4 提示时，按**1**选择 Yes (是)，按**2**选择 No (否)来确认语言。  
将会提示您使用所选语言的所有国家 / 地区。您也可以使用 ◀ 或 ▶ 滚动查看国家 / 地区。
- 5 利用键盘，输入所需国家地区的两位数代码。
- 6 提示时，按**1**选择 Yes (是)，按**2**选择 No (否)确认国家 / 地区。
- 7 通过如下步骤打印自检报告，您可以确认语言和国家 / 地区：
  - a. 按**菜单**。
  - b. 按**3**，然后按**5**。  
选择 **Print Report (打印报告)**，然后选择 **Self-Test Report (自检报告)**。

## 将 hp officejet 与计算机相连

HP OfficeJet 支持热交换，即在计算机和 HP OfficeJet 带电的情况下可连接到 HP OfficeJet。

## 连接 usb 端口

使用 USB 将您的计算机连接到 HP OfficeJet 非常简单。只需将 USB 电缆的一端插到计算机的背部，将另一端插到 HP OfficeJet 的背部。

正确操作	错误操作
插到计算机上的 USB 端口中	插到键盘上的 USB 端口中
插到与计算机的 USB 端口相连的有源集线器中	插到无源 USB 集线器中



不支持 AppleTalk。

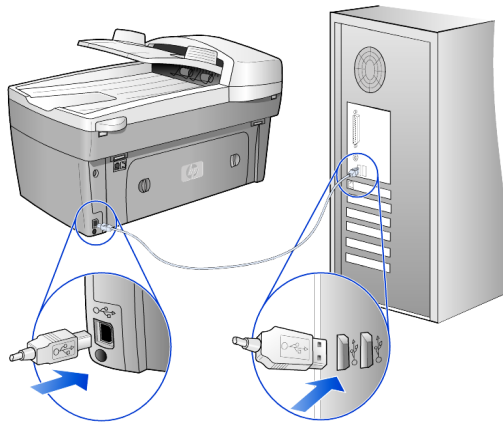

### 与计算机的 USB 端口相连

## 将 hp officejet 与多台计算机相连

如果您的 PC 在网络上，而网络上的另一台 PC 有一台连接的 HP OfficeJet，那么您可以将该设备作为您的打印机。在这种配置下，您只能使用 *打印* 功能。只有直接连接 HP OfficeJet 的 PC 能够使用它的全部功能。

请访问 HP 网站了解有关网络打印的详细信息。

[www.officejetsupport.com](http://www.officejetsupport.com)

也可以将 HP OfficeJet 连接到直接与网络相连的 HP JetDirect 175X Print Server，但所有 PC 将只能使用打印功能。复印和传真功能依然通过在前面板上执行相应操作使用，但所有扫描功能都无法使用。

要在这种配置下使用 HP OfficeJet，必须安装 HP JetDirect 175x 附带的软件。



如果已安装 HP OfficeJet 软件，则请卸载该软件，然后安装 HP JetDirect 175x 软件。

## 安装打印机驱动程序

在安装过程中将会提示您安装打印机驱动程序。

- 当出现提示时请您插入 HP OfficeJet CD，并找到正确的打印机驱动程序文件。

对于 Windows 2000 和 XP，打印机驱动程序文件是位于 *根* 目录的 **hpoprn08.inf** 文件。

对于 Windows 98、SE 和 ME，打印机驱动程序是 **hpoupdrx.inf**。您将需要浏览至 `\enu\drivers\win9x_me` 目录才能找到它，其中 **enu** 是指英语语言目录，而 **win9x\_me** 则表示也适用于 Windows ME。

若能访问 Internet，则可从以下 HP Web 站点获得有关使用 HP JetDirect 175x 的详细信息：

**www.officejetsupport.com**



在 175x 和 USB 组合的网络部分最多可包含 5 台客户机。

## 删除并重新安装 hp officejet 软件

不要仅仅从硬盘上删除 HP OfficeJet 程序文件。一定要使用 HP OfficeJet 程序组提供的卸载实用程序正确地删除。

### 要从 Windows 计算机卸载

- 1 在 Windows 任务栏中，单击**开始**，选择**程序**或**所有程序 (XP)**，选择 **Hewlett-Packard**，选择 **hp officejet 6100 series**，然后选择 **HP Uninstaller**。
- 2 按照屏幕上的说明操作。
- 3 如果询问您是否要删除共享文件，请单击**否**。  
如果这些文件被删除，使用这些文件的其他程序可能无法正常工作。
- 4 当该程序完成软件的删除后，断开 HP OfficeJet 的连接，然后重新启动计算机。
- 5 要重新安装软件，请将 HP OfficeJet 6100 Series CD-ROM 插到计算机的 CD-ROM 驱动器中，然后按照出现的说明操作。

### 要从 Macintosh 计算机卸载

- 1 双击 **Applications:HP All-in-One Software** 文件夹。
- 2 双击 **Uninstaller**。
- 3 按照屏幕上出现的说明操作。



# 技术信息

# 9

## 系统要求

以下规格可随时更改，恕不另行通知。

PC 要求		
项目	最低	推荐
<b>处理器</b> Windows 98 Windows 98SE Windows 2000 Windows Millennium Edition Windows XP	任何 Intel Pentium II、Celeron 或兼容处理器	Intel Pentium III 或更快
<b>RAM</b> Windows 98 Windows 98SE Windows 2000 Windows Millennium Edition Windows XP	64 MB	128 MB 或更大
安装所需的磁盘空间	300 MB	
扫描图像所需的其他磁盘空间	50 MB	
显示器	SVGA 800 × 600, 16 位彩色	
介质	光驱	
I/O	可用的 USB 端口	
Internet 访问		推荐
声卡		推荐
其他	I.E. 5.0 或更高版本 Adobe Acrobat 4 或更高版本	

Macintosh 要求		
项目	最低	推荐
处理器	G3 处理器或更快	
RAM		
Macintosh OS 9	64 MB	128 MB
Macintosh OS X	128 MB	256 MB
安装所需的磁盘空间	200 MB	
扫描图像所需的其他磁盘空间	50 MB	
显示器	SVGA 800 × 600	
介质	光驱	
I/O	可用的 USB 端口	
Internet 访问		推荐
声卡		推荐

## 纸张规格

### 纸架容量

类型	纸重	进纸架 <sup>a</sup>	出纸架 <sup>b</sup>
普通纸	16 到 24 磅 (60 到 90 克 / 平方米)	100	50 张黑白, 20 张彩色
Legal 纸	20 到 24 磅 (75 到 90 克 / 平方米)	100	50 张黑白, 20 张彩色
卡片	索引卡最重 110 磅 (200 克 / 平方米)	40	10
信封	20 到 24 磅 (75 到 90 克 / 平方米)	15	10
横幅	16-24 磅 (60-90 克 / 平方米)	20	20 或更少
透明胶片	无	25	25 或更少
标签	无	20	20
4 × 6 相纸	145 磅 (236 克 / 平方米)	30	30

<sup>a</sup> 最大容量

<sup>b</sup> 出纸架的容量受所使用的纸张类型和墨水量的影响。HP 建议经常清空纸架。



## 纸张大小

类型	大小
纸张	Letter: 215.9 × 279.4 毫米 (8.5 × 11 英寸) Legal: 215.9 × 355.6 毫米 (8.5 × 14 英寸) Executive: 184.2 × 266.7 毫米 (7.25 × 10.5 英寸) A4: 210 × 297 毫米 A5: 148 × 210 毫米 B5: 182 × 257 毫米
横幅	Letter: 216 × 279 毫米 (8.5 × 11 英寸) A4: 210 × 297 毫米 (8.27 × 11.69 英寸)
信封	美式 10 号: 104.8 × 241.3 毫米 (4.125 × 9.5 英寸) A2: 111 × 146 毫米 (4.37 × 5.75 英寸) DL: 110 × 220 毫米 (4.33 × 8.66 英寸) C6: 114 × 162 毫米 (4.49 × 6.38 英寸)
透明胶片	Letter: 216 × 279 毫米 (8.5 × 11 英寸) A4: 210 × 297 毫米
卡片	76.2 × 127 毫米 (3 × 5 英寸) 101.6 × 152 毫米 (4 × 6 英寸) 127 × 203.2 毫米 (5 × 8 英寸) A6: 105 × 148.5 毫米 hagaki 明信片: 100 × 148 毫米
标签	Letter: 216 × 279 毫米 (8.5 × 11 英寸) A4: 210 × 297 毫米
自定义	76.2 × 127, 最大 216 × 356 毫米 (3 × 5 英寸, 最大 8.5 × 14 英寸)
<b>自动进纸器 (ADF)</b>	
普通纸	16 到 24 磅, 细长纸张 — 最多 35 张
专用纸	HP Premium Inkjet HP Bright White Inkjet
透明胶片、相纸、相片	不支持

## 打印规格

- 1200 × 1200 dpi 黑白, 采用分辨率增强技术 (REt)
- 1200 × 1200 dpi 彩色, 采用 HP PhotoREt III
- 方法: 按需喷墨热敏喷墨打印机
- 语言: HP PCL Level 3、PCL3 GUI 或 PCL 10
- 打印速度因文档的复杂程度而异。
- 任务周期: 每月打印 500 页 (平均)
- 任务周期: 每月打印 3000 页 (最多)

模式		分辨率 (dpi)	速度 (ppm)
最佳 / 喷墨 / 1200	黑白	1200 × 1200	2
	彩色	1200 × 1200 (最多 4800 dpi 优化 <sup>a</sup> )	.5

模式		分辨率 (dpi)	速度 (ppm)
一般	黑白	600 × 600	7
	彩色	600 × 600	4
普通	黑白	600 × 600	8
	彩色	600 × 600	6
快速	黑白	300 × 300	最大 19.0
	彩色	300 × 300	最大 15.0

a 高级相纸上最多 4800 × 1200 优化 dpi 彩色打印，1200 × 1200 输入 dpi。

## 打印边界规格

	上 (前边)	下 (后边) <sup>a</sup>	左	右
<b>单张纸</b>				
美式 Letter	0.07 英寸 (1.8 毫米)	0.46 英寸 (11.7 毫米)	0.25 英寸 (6.4 毫米)	0.25 英寸 (6.4 毫米)
美式 Legal	0.07 英寸 (1.8 毫米)	0.46 英寸 (11.7 毫米)	0.25 英寸 (6.4 毫米)	0.25 英寸 (6.4 毫米)
美式 Executive	0.07 英寸 (1.8 毫米)	0.46 英寸 (11.7 毫米)	0.25 英寸 (6.4 毫米)	0.25 英寸 (6.4 毫米)
ISO A4	0.07 英寸 (1.8 毫米)	0.46 英寸 (11.7 毫米)	0.13 英寸 (3.4 毫米)	0.13 英寸 (3.4 毫米)
ISO A5	0.07 英寸 (1.8 毫米)	0.46 英寸 (11.7 毫米)	0.13 英寸 (3.4 毫米)	0.13 英寸 (3.4 毫米)
JIS B5	0.07 英寸 (1.8 毫米)	0.46 英寸 (11.7 毫米)	0.13 英寸 (3.4 毫米)	0.13 英寸 (3.4 毫米)
<b>信封</b>				
美式 10 号	0.13 英寸 (3.2 毫米)	0.46 英寸 (11.7 毫米)	0.13 英寸 (3.2 毫米)	0.13 英寸 (3.2 毫米)
A2 (5.5 大号)	0.13 英寸 (3.2 毫米)	0.46 英寸 (11.7 毫米)	0.13 英寸 (3.2 毫米)	0.13 英寸 (3.2 毫米)
Intl.DL	0.13 英寸 (3.2 毫米)	0.46 英寸 (11.7 毫米)	0.13 英寸 (3.2 毫米)	0.13 英寸 (3.2 毫米)
Intl.C6	0.13 英寸 (3.2 毫米)	0.46 英寸 (11.7 毫米)	0.13 英寸 (3.2 毫米)	0.13 英寸 (3.2 毫米)
<b>卡片</b>				
美式 3 × 5 英寸	0.07 英寸 (1.8 毫米)	0.46 英寸 (11.7 毫米)	0.13 英寸 (3.2 毫米)	0.13 英寸 (3.2 毫米)
美式 4 × 6 英寸	0.07 英寸 (1.8 毫米)	0.46 英寸 (11.7 毫米)	0.13 英寸 (3.2 毫米)	0.13 英寸 (3.2 毫米)
美式 5 × 8 英寸	0.07 英寸 (1.8 毫米)	0.46 英寸 (11.7 毫米)	0.13 英寸 (3.2 毫米)	0.13 英寸 (3.2 毫米)
ISO 和 JIS A6	0.07 英寸 (1.8 毫米)	0.46 英寸 (11.7 毫米)	0.13 英寸 (3.2 毫米)	0.13 英寸 (3.2 毫米)

	上 (前边)	下 (后边) <sup>a</sup>	左	右
hagaki (100 × 148 毫米)	0.07 英寸 (1.8 毫米)	0.46 英寸 (11.7 毫米)	0.13 英寸 (3.2 毫米)	0.13 英寸 (3.2 毫米)
无边界相片 (4 × 6)	0	0.46 英寸 (11.7 毫米)	0	0
无边界 A6 卡片 (105 × 148.5 毫米)	0	0.46 英寸 (11.7 毫米)	0	0
无边界 hagaki (100 × 148 毫米)	0	0.46 英寸 (11.7 毫米)	0	0

<sup>a</sup> 这种边界与 LaserJet 不兼容，但总的书写区域与之兼容。书写区域距离中央 5.4 毫米 (0.21 英寸)，这将导致上边和下边不对称。

## 复印规格

- 数字图像处理
- 最多 99 个原件副本 (因型号而异)
- 25 至 400% 的数字缩放比例 (因型号而异)
- 调整到页面大小、海报、每页多张
- 最多 19 cpm 黑白, 14 cpm 彩色 (因型号而异)
- 复印速度因文档的复杂程度而异

模式		速度 (ppm)	打印分辨率 (dpi)	扫描分辨率 (dpi) <sup>a</sup>
最佳	黑白	0.8	1200 × 1200 <sup>b</sup>	1200 × 2400
	彩色	0.8	1200 × 1200 <sup>b</sup>	1200 × 2400
一般	黑白	7	600 × 1200	600 × 1200
	彩色	4	600 × 600	600 × 1200
快速	黑白	最大 19	300 × 1200	600 × 1200
	彩色	最大 14	600 × 300	600 × 1200

<sup>a</sup> 最大放大到 400%

<sup>b</sup> 在相纸或高级喷墨打印纸上

## 传真规格

- 步行发送彩色传真
- 最多 100 个快速拨号项目（因型号而异）
- 最多存储 100 页（因型号而异）（在标准分辨率下，基于 ITU-T 1 号测试图像。较复杂的页或较高的分辨率将需要更长时间和更多内存。）
- 自动发送多页传真
- 自动重拨（最多 5 次）
- 确认和活动报告
- 带有纠错模式的 CCITT/ITU 第 3 组传真
- 36.6 Kbps 传送
- 33.6 Kbps 时速度为 6 秒 / 页（在标准分辨率下，基于 ITU-T 1 号测试图像。较复杂的页或较高的分辨率将需要更长时间和更多内存。）
- 带有自动传真 / 应答机切换的响铃检测

	300 dpi (dpi)	相片 (dpi)	清晰 (dpi)	标准 (dpi)
黑白	300 × 300	200 × 200 (8 位灰度)	200 × 200	200 × 100
彩色	200 × 200	200 × 200	200 × 200	200 × 200

## 扫描规格

- 创建相片投影
- 包括图像编辑器
- OCR 软件自动转换为可编辑文本
- 扫描速度因文档的复杂程度而异

项目	说明
分辨率	1200 × 2400 dpi 光学（最高可增强至 19200 dpi）
彩色	48 位彩色 8 位灰度级（256 级灰度）
界面	TWAIN 兼容界面
扫描区域	美式 Letter、A4

## 物理规格

- 高度：11.8 英寸（30 厘米）
- 宽度：19.5 英寸（49.6 厘米）
- 深度：15.5 英寸（39.4 厘米）
- 重量：24 磅（10.9 公斤）

## 电源规格

- 功耗：最大 60 瓦
- 电源（输入）电压：100 到 240 VAC，接地
- 输入频率：50 到 60 Hz
- 电流：最大 1.0 A

## 环境规格

- 建议操作温度范围：15° 到 32°C（59° 到 90°F）
- 允许的操作温度范围：5° 到 40°C（41° 到 104°F）
- 湿度：15% 到 85% 相对湿度（非凝结状态）
- 非操作（存储）温度范围：-40° 到 60°C（-40° 到 140°F）

## 其他规格

- 内存：8.0 MB ROM、16.0 MB RAM
- 若能访问 Internet，可从以下 HP Web 站点获得有声信息：

[www.officejetsupport.com](http://www.officejetsupport.com)

## 环境产品管理计划

### 保护环境

Hewlett-Packard 致力于提供优质环保产品。本产品已经设计有几个可将对环境的影响减至最小的属性。

有关详细信息，请访问 HP 的环境承诺 Web 站点，网址为：

<http://www.hp.com/abouthp/environment>

### 臭氧生成

本产品不产生大量臭氧气体（O<sub>3</sub>）。

### 能耗

使用节电模式，能耗大大降低，在不影响本产品高性能的情况下，不仅节省自然资源，而且节省资金。本产品符合 ENERGY STAR® 的要求，ENERGY STAR 是一个志愿活动，建立该活动是为了鼓励开发能源效率高的办公产品。



ENERGY STAR 是美国环保署在美国的注册服务商标。作为 ENERGY STAR 的合作伙伴，HP 已确定本产品符合 ENERGY STAR 能源效率规范。

有关 ENERGY STAR 规范的详细信息，请访问以下 Web 站点：

<http://www.energystar.gov>

### 纸张使用

本产品符合 DIN 19309 规定的使用回收纸的要求。

### 塑料

大于 25 克的塑料按照国际标准带有标记，增强了本产品使用寿命结束时识别可回收塑料的能力。

## 材料安全数据表

材料安全数据表 (MSDS) 可从以下 HP Web 站点获得:

<http://www.hp.com/go/msds>

如果您在美国或加拿大且无法访问 Internet, 请拨打 (800) 231-9300 与美国 HP FIRST 按需传真服务联系。要获得材料安全数据表的列表, 请使用索引号 7。

无法访问 Internet 的国际客户应拨打 (404) 329-2009, 获得详细信息。

## 回收计划

HP 在许多国家进行的产品送还和回收活动不断增加, 同时还与世界上一些最大的电子回收中心形成伙伴关系。HP 还通过对某些最受欢迎的产品进行整修和转售来节约资源。

## 规范信息

以下各节介绍各个管理机构的产品要求。

### 美国电话网络的用户须知: FCC 要求

本设备符合 FCC 规则第 68 部分的要求。在本设备上有一个标签, 其中包含本设备的 FCC 注册号和电话用户的等同编号 (REN)。如果需要的话, 向电话公司提供该信息。

本设备提供遵循 FCC 标准的电话线和模块插头。本设备旨在与使用符合第 68 部分要求的模块插座的电话网络或建筑物布线相连。本设备通过以下标准网络接口插座与电话网络连接: USOC RJ-11C。

REN 对于确定可以与电话线连接且在您的号码被呼叫时可以响铃的所有设备的数量非常有用。同一条线路上连接过多设备会导致对打入的电话无法振铃响应。在大多数但不是所有区域, 所有设备的 REN 的总数不应超过 5。为了确信 REN 所确定的、可与您的电话线相连的设备的数量, 应该打电话给当地电话公司以确定呼叫区域的最大 REN 数。

如果本设备对电话网络造成损害, 电话公司可能会暂时中断服务。可能的话, 他们将提前通知您。如果提前通知不可行, 则会尽快通知您。您还将被告知有向 FCC 申诉的权利。您的电话公司可能会更改其设施、设备、操作或程序, 这可能会使设备无法正确操作。如果他们作了更改, 您将会提前得到通知, 以便可以保持不间断的服务。

如果您的设备出现问题, 请与制造商联系, 或在本手册的其他地方查找担保或维修信息。您的电话公司可能会要求您将设备从网络上断开, 直到问题得到解决或者您确信设备不再有故障。

本设备不能在电话公司提供的投币电话上使用。如接入公用线, 则须按州费率缴纳使用费。请与所在州的公用事业委员会、公共服务委员会或公司委员会联系以获得详细信息。

本设备具有自动拨号功能。在对紧急号码进行编程和 / 或进行测试呼叫时:

- 不挂断线路并向调度员解释呼叫原因。
- 在非高峰时间 (如凌晨或深夜) 执行此类活动。

**注意:** FCC 的电话助听器兼容性规则不适用于本设备。

1991 年的电话用户保护法认定以下行为不合法: 任何人使用计算机或其他电子设备 (包括传真机) 发送任何消息, 但在发出的每一页的上边界或下边界中或传输的第一页中未明确包含以下信息: 消息发送的日期和时间; 发送该消息的公司、其他实体或其他个人的标识; 发送机或该公司、其他实体或个人的电话号码。(提供的电话可能不是 900 号码或收费超过本地或长途电话费的其他任何号码。) 为了将该信息编程到传真机中, 应完成本软件中介绍的步骤。

## 规范声明

以下各节中的声明源自各个管理机构。

### FCC 声明

美国联邦通信委员会（在 47 CFR 15.105 中）已经指出本产品的用户应注意以下事项。

遵守声明：依据 FCC 规则第 15 部分，本设备已经测试并确认其符合 B 类数字设备限制。操作受到下面两种情况的制约：(1) 本设备不会引起有害干扰，(2) 本设备必须承受收到的任何干扰（包括可能会引起不理想操作的干扰）。B 类限制旨在对居住区安装中的有害干扰提供适当的防护。本设备产生、使用并且可放射无线电频率能量，如果不按照说明安装和使用，可能会使无线电通信受到有害干扰。但是，不保证在特定安装中不出现干扰。如果通过开关本设备确定其确实使无线电或电视接收受到干扰，则鼓励用户尝试下列一种或多种方法校正干扰：

- 重定向接收天线。
- 加大设备和接收机之间的距离。
- 将设备连接到与接收机所连接的电路不同的插座上。
- 咨询经销商或有经验的无线电 / 电视技术员以寻求帮助。

产品规范经理，Hewlett-Packard 公司，San Diego，(858) 655-4100。

用户可能会发现联邦通信委员会准备的以下手册非常有用：*How to Identify and Resolve Radio-TV Interference Problems*（*如何确定和解决无线电 - 电视干扰问题*）。该手册由美国政府印刷局（地址：Washington DC, 20402）提供，书号为 004-000-00345-4。

**小心！** 依照 FCC 规则的 15.21 部分，如果未经 Hewlett-Packard 公司明确许可而对本设备进行任何更改或修改，可能导致有害干扰并使 FCC 对操作本设备的授权失效。

### 文档声明 / déclaration de conformité (加拿大)

Le présent appareil numérique n'émet pas de bruit radioélectrique dépassant les limites applicables aux appareils numériques de la classe B prescrites dans le Règlement sur le brouillage radioélectrique édicté par le ministère des Communications du Canada.

本数字设备不超过加拿大通信部的无线电干扰规程中设置的数字设备的无线电噪声辐射的 B 类限制。

### 加拿大电话网络的 用户须知

通过 Industry Canada 标签可鉴别认证的设备。该证书意味着本设备符合相应的终端设备技术要求文档中规定的某些通信网络的保护、工作和安全要求。该部门不保证本设备在工作时赢得用户的满意。

在安装本设备之前，用户应确保它被允许连接到当地电话公司的设施上。还必须通过可接受的连接方法安装本设备。客户应该意识到，按照上述条件操作可能无法防止某些情况下的服务降级。

认证设备的维修应在供应商指定代表的协调下进行。用户对本设备进行的任何修理或更改或者设备出现故障都可能导致电信公司要求用户断开设备连接。

为保护自身安全，用户应确保公共电力设备的电气接地、电话线和内部的水力金属管道系统（如果有的话）都连接在一起。这种防范措施在农村地区尤为重要。

**小心！** 用户不要尝试自己建立这样的连接，而是应该根据需要与适当的电力检查机构或电工联系。

**注意：** 为每个终端设备指定的电话用户等价号码 (REN) 可指示允许每个电话接口连接的最大终端数。一个接口上的终端可以由任何设备组合组成，唯一的限制是所有设备的电话用户等价号码总数不超过 5。

根据 FCC 第 68 部分的测试结果，本产品的 REN 是 0.3B。

**欧洲经济区 (EEA)  
的所有用户须知**



在以下国家中，本产品被设计为与模拟电话网络配合使用：

德国	英国	荷兰
法国	西班牙	意大利
比利时	卢森堡	瑞典
奥地利	丹麦	爱尔兰
挪威	芬兰	瑞士
希腊	葡萄牙	

网络兼容性取决于用户选择的设置，在购买国以外的国家的电话网络上使用本设备时，这些设置必须重新设定。如果需要其他产品支持，请与供应商或 Hewlett-Packard 公司联系。

本设备已由制造商按照 Directive 1999/5/EC (附录 II) 进行认证，以允许在整个欧洲都可与公用交换电话网络 (PSTN) 的一个终端连接。但是，由于不同国家提供的各个 PSTN 之间存在差别，因此该承诺本身不能无条件地确保在每个 PSTN 网络终端点上都能成功地操作。

如果出现问题，应首先与设备供应商联系。

**爱尔兰电话网络的用户须知**

本设备设计有 DTMF 音拨号和环路断路拨号。如果出现不常见的环路断路拨号问题，建议将本设备只用于 DTMF 音拨号设置。

**德国电话网络的用户须知**

HP 6100 Series 产品设计仅用于连接到模拟公用交换电话网络 (PSTN) 上。请将随 hp officejet 6100 series 一起提供的 TAE N 电话插头插到墙上的插座 (TAE 6) N 中。hp officejet 6100 series 产品可作为单个设备使用，也可与其他认可的终端设备结合 (串行连接) 使用。

**geräuschemission**

LpA < 70 dB  
am Arbeitsplatz  
im Normalbetrieb  
nach DIN 45635 T. 19

**VCCI-2 (日本)**

この装置は、情報処理装置等電波障害自主規制協議会 (VCCI) の基準に基づくクラスB情報技術装置です。この装置は、家庭環境で使用することを目的としていますが、この装置がラジオやテレビジョン受信機に近接して使用されると受信障害を引き起こすことがあります。  
取り扱い説明書に従って正しい取り扱いをして下さい。

**韩国客户须知**

**사용자 안내문 (B급 기기)**  
이 기기는 비업무용으로 전자파장해검정을 받은 기기로서, 주거지역에서는 물론 모든 지역에서 사용할 수 있습니다.



## declaration of conformity

According to ISO/IEC Guide 22 and EN 45014

**Manufacturer's Name and Address:**

Hewlett-Packard Company, 16399 West Bernardo Drive, San Diego, CA 92127-1899, USA

declares that the product

Product Name: hp officejet 6100 series (Q1636A)  
 Model Number(s): officejet 6105 (Q1637A), officejet 6110 (Q1638A), officejet 6110xi (Q1639A), officejet 6110v (Q1640A)  
 Product Options: All

conforms to the following Product Specifications:

**Safety:** EN60950:1992 +A1, A2, A3, A4 & A11  
 IEC60950:1991 +A1, A2, A3 & A4  
 UL1950/CSA 22.2 No. 950, 3rd Edn: 1995  
 NOM-019-SCFI-1993  
 IEC 60825-1:1993 +A1/EN 60825-1:1994 +A11 Class 1 (Laser/LED)

**EMC:** CISPR22:1993 +A1 & A2 / EN55022:1994, +A1 & A2 -Class B  
 CISPR24:1997/EN55024:1998  
 IEC 61000-3-2:1995 / EN61000-3-2:1995  
 IEC 61000-3-3:1994 / EN61000-3-3:1995  
 AS/NZS 3548: 1992  
 CNS13438  
 FCC Part 15-Class B / ICES-003, Issue 2 / VCCI-2  
 GB 9254-1998

**Telecom:** TBR21: 1998, EG 201 121:1998

**Supplementary Information**

The Product herewith complies with the requirements of the Low Voltage Directive 73/23/EEC, the EMC Directive 89/336/EEC and the R&TTE Directive 1999/5/EC (ANNEX II) carries the CE marking accordingly.

European Contact for regulatory topics only: Your local Hewlett-Packard Sales and Service Office or Hewlett-Packard GmbH.

Department HQ-TRE, Herrenberger Strasse 130, D-71034 Böblingen, Germany (FAX + 49-7031-14-3143)



# 获得 hp officejet 6100 支持

# 10

本节介绍 Hewlett-Packard 提供的支持服务信息。

如果在本产品提供的印刷或联机文档中找不到所需答案，可与以下各页中的 HP 支持服务中心联系。某些支持服务只适用于美国和加拿大，而其他服务适用于世界上许多国家。如果未列出您所在国家或地区的支持服务号码，请与最近的 HP 授权经销商联系以寻求帮助。

## 从 Internet 获得支持和其他信息

如果能够访问 Internet，可从以下 HP Web 站点获得帮助：

**[www.officejetsupport.com](http://www.officejetsupport.com)**

该 Web 站点提供技术支持、驱动程序、耗材和订购信息。

## hp 客户支持

HP officejet 可能采用其他公司的软件程序。如果在使用这些程序时遇到问题，请给该公司的专家打电话，获得最佳技术帮助。

如果需要与 HP 客户支持中心联系，请在打电话之前执行以下操作。

- 1 确保：
  - a. 设备已插上电源并已打开。
  - b. 指定墨盒安装正确。
  - c. 推荐的纸张已正确加载到进纸架中。
- 2 重置您的设备：
  - a. 使用设备前面板上的**启动**按钮关闭设备。
  - b. 拔掉设备背部的电源线。
  - c. 将电源线重新插回到设备上。
  - d. 使用**启动**按钮打开设备。
- 3 有关详细信息，请查看以下 HP Web 站点：  
**[www.officejetsupport.com](http://www.officejetsupport.com)**

- 4 如果仍有问题，需要与 HP 客户支持代表联系：
  - 准备好序列号和服务 ID。要在前面板上显示序列号，请同时按**输入**和**开始复印，黑白**，直到前面板显示屏中出现“Info（信息）”菜单。要显示服务 ID，请同时按**输入**和**开始复印，彩色**。
  - 打印自检报告。有关打印此报告的信息，请参阅第 44 页上的**打印自检报告**。
  - 进行彩色复印。
  - 准备详细地描述问题。
- 5 给 HP 客户支持中心打电话。打电话时应在设备旁。

### 保修期内在美国 打电话

周一至周五上午 6:00 点到下午 10:00 点（山地标准时间，MST），周六上午 9:00 点到下午 4:00 点（MST），请拨打 (208) 323-2551。本服务在保修期内免费，但您的标准长途电话费用照付。保修期之后将收取一定的费用。

### 在世界其他地方 打电话

下面列出的号码在本手册印刷之日是最新的。有关最新的国际 HP 支持服务号码，请访问以下网址并选择自己所在国家、地区或语言：

[www.officejetsupport.com](http://www.officejetsupport.com)

对于韩国，还可访问以下网址：

[www.hp.co.kr/](http://www.hp.co.kr/)

对于日本，可以访问以下网址：

[www.hp.co/jp](http://www.hp.co/jp)

在以下国家或地区可给 HP 支持中心打电话。如果您所在国家或地区未列出，请与当地经销商或最近的 HP 销售和支持办事处联系以了解如何获得服务。

支持服务在保修期内是免费的，但您的标准长途电话费用照付。在某些情况下，还要按次按预先规定价格收费。

要在欧洲获得电话支持，请访问以下 Web 站点来查看您所在国家或地区电话支持的详细信息和条件：

<http://www.hp.com/cposupport/loc/regional.html>

也可咨询经销商或按照本手册中提供的电话号码给 HP 打电话。

作为不断改进我们的电话支持服务的一部分，我们建议您定期查看我们的 Web 站点以获得有关服务特别介绍和交付的新信息。

国家 / 地区	hp 技术支持	国家 / 地区	hp 技术支持
阿尔及利亚	+212 22404 747 <sup>1</sup>	马来西亚	1-800-805405
阿根廷	0810-555-5520	墨西哥	01-800-472-6684
澳大利亚	+61 3 8877 8000 1902 910 910	墨西哥（墨西哥城）	5258-9922
奥地利	+43 (0) 810 00 6080	摩洛哥	+212 22404 747 <sup>1</sup>
巴林（迪拜）	+971 4 883 8454	荷兰	+31 (0) 20 606 8751
比利时（荷兰语）	+32 (0) 2 626 8806	新西兰	0800 441 147
比利时（法语）	+32 (0) 2 626 8807	挪威	+47 22 11 6299
巴西（圣保罗）	(11) 3747 7799	阿曼	+971 4 883 8454
巴西 (Demais Localidades)	0800 157751	巴勒斯坦	+971 4 883 8454
加拿大（保修期内）	(905) 206 4663	巴拿马	001-800-7112884

国家 / 地区	hp 技术支持	国家 / 地区	hp 技术支持
加拿大 (保修期后) (按每次电话支持收费)	1-877-621-4722	秘鲁	0-800-10111
加勒比海和中美洲	1-800-711-2884	菲律宾	632-867-3551
智利	800-10111	波兰	+48 22 865 98 00
中国	86 10 6564 5959 86 800 810 5959	葡萄牙	+351 21 3176333
哥伦比亚	9-800-114-726	波多黎各	1-877-232-0589
哥斯达黎加	0-800-011-0524	卡塔尔	+971 4 883 8454
捷克共和国	+42 (0) 2 6130 7310	罗马尼亚	+40 1 315 44 42 01 3154442
丹麦	+45 39 29 4099	俄罗斯 (莫斯科)	+7 095 797 3520
厄瓜多尔	1-800-225528	俄罗斯 (圣彼得堡)	+7 812 346 7997
欧洲 (英语)	+44 (0) 207 512 5202	沙特阿拉伯	+800 897 14440
埃及	02 532 5222	新加坡	(65) 272-5300
芬兰	+358 (0) 203 47 288	斯洛伐克	+421 2 682 08080
法国 (0.34 欧元 / 分钟)	+0836696022	南非 (RSA)	086 000 1030
德国 (0.12 欧元 / 分钟)	+49 (0) 180 52 58 143	南非 (南非共和国外)	+27-11 258 9301
希腊	+30 1060 73 603	西班牙	+34 902 321 123
香港	+85 (2) 3002 8555	瑞典	+46 (0)8 619 2170
危地马拉	1800-995-5105	瑞士 <sup>2</sup>	+41 (0) 84 880 1111
匈牙利	+36 (0) 1 382 1111	台湾	+886-2-2717-0055 0800 010 055
印度	1-600-112267 91 11 682 6035	泰国	+66 (2) 661 4000
印度尼西亚	62-21-350-3408	突尼斯	+216 1891 222 <sup>1</sup>
爱尔兰	+358 (0) 1 662 5525	土耳其	+90 216 579 7171
以色列	+972 (0) 9 9524848	乌克兰	+7 (380-44) 490-3520
意大利	+39 0226410350	阿拉伯联合酋长国	+971 4 883 8454
日本	0570 000 511 +81 3 3335 9800	英国	+44 (0) 207 512 52 02
约旦	+971 4 883 8454	委内瑞拉	0800-47468368
韩国	+82 (2) 3270 0700	委内瑞拉 (加拉加斯)	(502) 207-8488
科威特	+971 4 883 8454	越南	84-8-823-4530
黎巴嫩	+971 4 883 8454	也门	+971 4 883 8454

1 本呼叫中心支持以下国家 / 地区的法语客户：摩洛哥、突尼斯和阿尔及利亚

2 本呼叫中心支持瑞士的德语、法语和意大利语客户。

## 保修期后 在澳大利亚打电话

如果产品不在保修期内，可拨打 03 8877 8000。在保修期外，将按次收取 27.50 美元的支持费用（包括 GST），记入您的信用卡。还可在周一至周五上午 9:00 点到下午 5:00 点拨打 1902 910 910（在您的电话帐户中记入 27.50 美元）。（费用和支持时间会随时更改，恕不另行通知。）

## 准备好设备进行装运

如果与 HP 客户支持中心联系或返回销售点之后，支持人员要求您将设备运至 HP 进行维修，请按照下面的断电和重新包装步骤操作，以免进一步损坏 HP 产品。

- 1 打开设备。  
如果设备无法打开且打印托架处在原位，则忽略第 1 到 6 步。您无法取出墨盒。继续执行第 7 步。
- 2 打开墨盒的顶盖。
- 3 从墨盒座上取出墨盒，放下门锁。有关取出墨盒的信息，请参阅第 46 页上的**更换墨盒**。  
**小心！**取出两个墨盒，放下两个门锁。如果无法取出，可能会损坏设备。
- 4 将墨盒放在密封包中以防变干，然后将它们放好（不经 HP 客户支持呼叫中心服务人员要求，不要将其随设备运输）。
- 5 关闭设备。
- 6 关闭墨盒的顶盖。
- 7 按照以下步骤卸下前面板盖：
  - a. 把手放在前面板盖的每一边。
  - b. 使用大拇指从下翘起盖子。



- 8 保留前面板盖。前面板盖不要与设备一起退回。
- 9 如果可以，用原包装材料或要更换的设备随附的包装材料包装该设备进行装运。

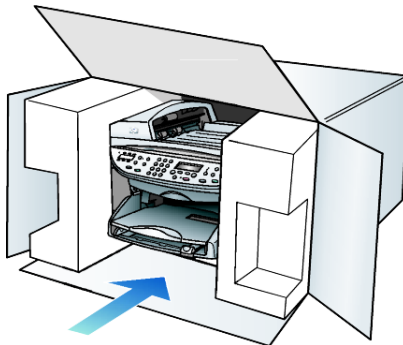

如果找不到原包装材料，请使用其他合适的包装材料。因包装不当或运输不当而引起的运输损坏不在担保范围之内。

- 10 请将回运标签贴在包装盒外面。
- 11 包装盒中应包括以下项目：
  - 供维修人员使用的症状简要描述（打印质量问题的样本十分有用）。
  - 用以说明保修期限的销售发票或其他购买证明的副本。
  - 您的姓名、地址以及白天可与您联系的电话号码。

## hp 分销中心

要订购 HP OfficeJet 软件、一份印刷的参考手册、安装海报或其他客户可更换的零件，请进行以下操作：

- 在美国或加拿大，请拨打 (208) 3232551。
- 访问下面的 Web 站点：

[https://warp2.external.hp.com/Driver/dr\\_country\\_select.asp](https://warp2.external.hp.com/Driver/dr_country_select.asp)





# 担保信息

# 11

hp officejet 6100 series

有限担保期（硬件和劳务）：1 年

有限担保期（CD 介质）：90 天

有限担保期（墨盒）：90 天

## 担保服务

### 加急服务

要获得 HP 加急服务，客户必须首先与 HP 服务办事处或 HP 客户支持中心联系，首先进行基本的疑难排解。在给客户支持中心打电话之前，请参阅第 69 页上的 **hp 客户支持** 以了解要采取的步骤。

如果客户的设备需要更换次要部件，而部件可由客户正常更换，则这些客户可以更换的部件可以通过加急零件运输服务获得。在这种情况下，HP 将预付运费、关税和税金；提供部件更换的电话帮助；支付 HP 要求退回的零件的运费、关税和税金。

HP 客户支持中心可能会让客户到指定的授权服务提供商处，它们是经 HP 认证的 HP 产品服务提供商。

## 担保升级

用 HP 支持包将标准的厂商担保期升级到总共三年的担保期。服务始于产品购买日，支持包必须在产品购买后 180 天内购买。本项目在以下时间提供电话支持：周一到周五上午 6:00 到下午 10:00（山地标准时间，MST）及星期六上午 9:00 到下午 4:00 (MST)。如果在打技术支持电话期间确定您需要更换产品，HP 将在下一个工作日免费向您交运本产品。只用于美国。

有关详细信息，请拨打 1-888-999-4747 或访问 HP Web 站点：

<http://www.hp.com/go/hpsupportpack>

在美国以外，请通过电话联系当地的 HP 客户支持办事处。有关国际客户支持号码列表，请参阅第 70 页上的 **在世界其他地方打电话**。

## 退回 hp officejet 6100 series 以便维修

退回 HP officejet 维修之前，必须先通过电话联系 HP 客户支持部门。在给客户支持中心打电话之前，请参阅第 69 页上的 **hp 客户支持** 以了解要采取的步骤。

## hewlett-packard 的全球有限担保声明

### 有限担保范围

Hewlett-Packard (“HP”) 向最终用户 (“客户”) 保证自客户购买之日起的担保期内每个 HP officejet 6100 Series 产品 (“产品”), 包括与之相关的软件、附件、介质和耗材在材料和工艺上都不存在任何缺陷。

对于每个硬件产品, HP 在零件和劳务方面提供 1 年的有限担保。对于所有其他产品, HP 在零件和劳务方面提供 90 天有限担保。

对于每个软件产品, HP 的有限担保只适用于不执行程序指令的情况。HP 不担保任何产品都会不间断地运行或没有错误。

HP 的有限担保只包括正常使用产品时出现的缺陷, 不包括任何其他问题, 如因以下原因引起的问题: (a) 不当维护或修改 (b) 非 HP 提供或支持的软件、附件、介质或耗材 (c) 不符合产品规范的操作。

对于任何硬件产品, 使用非 HP 墨盒或重新灌装的墨盒不影响对客户的担保或与客户签订的任何 HP 支持合同。但是, 如果产品出现的故障或损坏是由于使用非 HP 或重新灌装的墨盒造成的, HP 将对维修产品的故障或损坏部分收取标准的劳务和材料费用。

若在有效担保期内收到任何产品的缺陷通知, HP 将自行决定对有缺陷的产品进行修理或更换。如果劳务费用不包括在 HP 的有限担保内, 则应按 HP 标准收取修理劳务费用。

如果 HP 不能修理或更换 HP 担保期内包括的有缺陷产品 (如果适用的话), HP 将在接到产品缺陷通知之后合理的时间内退还本产品的购买费用。

在客户将有缺陷的产品退回 HP 之前, HP 不负责修理、更换或退款。

任何更换产品都可能是新产品或较新的产品, 具备的功能至少等同于被替换产品的功能。

HP 的所有产品可能包含在性能上相当于新产品的再制造零件、部件或材料。

HP 对每个产品的有限担保在提供 HP 产品支持且 HP 出售过该产品的任何国家或地区有效。担保的级别可能因当地的标准不同而异。HP 不负责修改产品的外形、配置或功能, 以使其在非针对性地使用本产品的国家或地区使用。

### 担保限制

在当地法律许可范围内, **HP 及其第三方供应商都不对涵盖的 HP 产品提供任何种类的其他任何明示或暗示的担保或条件, 而且明确声明不对产品适销性、满意质量和特定用途适用性的暗示担保或条件负责。**

### 责任限制

在当地法律许可范围内, 本有限担保声明中提供的赔偿是对客户的唯一补偿。

在当地法律许可范围内, 除了本有限担保声明中明确规定的责任外, 任何情况下 **HP 及其第三方供应商对直接、间接、特殊、偶发或连带的损失, 不管它基于合同、侵权行为、任何其他法律理论以及是否被告知这种损失的可能性, 都不负责任。**

## 当地法律

该有限担保声明赋予客户明确的法律权利。客户还可以拥有其他权利，具体情况随美国各州、加拿大各省以及世界各国之间的情况不同而异。

如果本有限担保声明与当地法律不符，应修改本声明，使其符合当地法律。按照当地法律，本声明的某些免责和限制条款可能不适用于客户。例如，美国的某些州以及美国外的某些国家/地区（包括加拿大的某些省）：

不允许本声明中的免责和限制条款对消费者的法定权力进行限制（例如，英国）。

在其他情况下限制制造商实施此类免责或限制条款；或者

授予客户其他担保权利、指定制造商不能免责的隐含担保期限或者不允许对隐含担保期进行限制。

**对于澳大利亚和新西兰的消费者，除法律允许的范围外，本有限担保声明中的条款不能排除、限制、修改向此类客户销售上述 HP 产品所适用的强制性法定权利，也不应视为这些强制性法定权利的补充。**



# 索引

## 数字

4 × 6 英寸相纸, 加载 13, 14

## 字母

declaration of conformity 67

Hagaki 卡片

加载 14

hp director 5

hp officejet

菜单功能 6, 7

软件 5

hp 打印纸, 有关加载的

提示 14

hp 分销中心 73

hp 客户支持 69

hp 照片及图像图库 28

legal 大小的纸张

复制自 18

T 恤转印纸 24

加载 14

USB 电缆安装 54

## A

按钮

菜单 4

分辨率 4

份数 5, 18

键盘 3, 40

开始扫描 5, 27

快速拨号 3, 32, 38

前面板 3

浅色 / 深色 4, 18

取消 5

扫描到 4, 28

缩小 / 放大 4, 18

特殊功能 4, 22

纸张类型 24

质量 4, 18

自动接听 34

## B

帮助 1

保存扫描的图像 27

报告

传真 31

手动传真 35

自动传真 34

自检 44

边界, 增大 22

边界移动 22

变浅或变深

传真 36

标签

加载 14

标题, 传真 39

玻璃板清洁 43

## C

菜单 42

传真功能 42

复印设置 25

高级传真设置 42

快速拨号设置 42

状态和维护 42

厂商默认设置

更改复印设置 19

恢复 48

重新安装软件 52

出纸架 15

加长板 12

传真

按钮 3

报告 31, 34, 35

变浅 36

变深 36

标题 39

创建个人快速拨号设置 38

错误报告 34

打印报告 34

调节音量 37

发送 31

分辨率 4

更改对比度 36

更改分辨率 35

更改接听响铃方式 37

广播 33

接收 34

纠错模式 36

控制外观 35

快速拨号 38

取消预定传真 33

确认报告 34

设置标题 39

设置纸张大小 39

设置自动缩小 37

使用快速拨号设置发送 32

事务处理报告 35

手动接收 34

输入文字 40

特别铃声 37

向多个收件人发送传真 33

延迟发送 33

以彩色发送 32

预定发送 33

占线重拨 36

重新打印内存中的传真 41

自动接听 3

自动重拨 36

自动重拨号码 3, 36

传真功能菜单 42

从键盘输入文字 40  
错误报告, 传真 34

## D

打印

传真报告 34  
连续 (横幅) 纸, 有关加载  
的提示 15  
内存中的传真 41  
信封 12  
自检报告 44

担保 69

服务 75  
声明 76  
升级 75

电话号码 69

电话号码, 支持服务 69

电话听筒指示灯 3

电话线 — 特别铃声 37

订购墨盒 83

对比度

前面板显示 49  
为传真更改 36

对比度, 增强相片颜色 19

多个收件人

发送传真 33

## F

发送

传真 31  
向多个收件人发送传真 33  
延迟传真 33

放大复印 4, 18, 20

分辨率 — 更改传真 35

份数 5

设置 18

复印

T 恤转印纸 24  
按钮 3  
变浅 4, 18  
变深 4, 18  
调整到页面大小 20  
放大 18  
复印多份 17  
更改默认设置 19  
每页两张 22  
默认设置 19  
设置份数 18  
速度 18  
缩小 18  
特殊的复印作业 20

停止 24  
相片 20  
颜色饱和度 19  
一页上有多份 21  
原件 21  
增强 19  
质量 4, 18  
复印的颜色饱和度 19

## G

盖子的衬板, 清洁 44  
感叹灯 (需要注意) 5  
个人快速拨号设置, 创建 38  
管理器查看 5  
广播传真 33  
规范信息 64  
规格 59  
滚动速度设置 49  
国家设置 53

## H

号码, 自动重拨 36  
贺卡, 加载 14  
横幅纸  
有关加载的提示 15  
恢复厂商设置 48

## J

基本传真设置 42  
加载  
Hagaki 卡片 14  
玻璃板上的原件 9  
更改纸张类型 15  
明信片 13, 14  
墨盒 46  
设置纸张大小 15  
提示 14  
相纸 13, 14  
信封 12  
纸张 11  
自动进纸器中的原件 10

简介

管理器 5  
键盘 3  
输入文字 40

教程

前面板功能 3  
校准墨盒 47  
接收, 传真 34  
接听响铃方式 37  
节电模式设置 48  
节电模式时间 48

纠错模式 36

## K

客户支持 69  
控制传真分辨率 35  
快速拨号  
按钮 3  
创建个人设置 38  
发送传真 32  
设置 38  
输入文字 40  
快速复印质量 18  
快速启动  
查看管理器 5  
与计算机一起使用 5

## L

连续纸  
有关加载的提示 15

## M

明信片, 加载 13, 14  
墨盒  
保护装置 45  
存储 45  
更换 46  
清洁 48  
校准 47  
墨盒, 请参阅墨盒  
墨盒保护装置 45  
默认设置  
更改复印设置 19  
恢复厂商默认设置 48

## P

喷墨打印纸, 加载 14

## Q

前面板  
功能 3  
扫描位置 27  
输入文字 40  
前面板显示 3  
滚动速度 49  
设置视角 49  
设置语言 53  
浅色或深色复印 4, 18  
清洁  
玻璃板 43  
盖子的衬板 44  
墨盒 48  
外部 44

**取消**

- 按钮 5
- 复印 24
- 扫描 28
- 预定的传真 33

**R**

- 日期设置 39
- 软件
  - 简介 5
  - 删除并重新安装 52

**S**

- 扫描
  - 按钮 3
  - 不同的目标 28
  - 从前面板 27
  - 停止 28
- 删除软件 52
- 设置
  - 保存复印 19
  - 传真标题 39
  - 放大复印 18
  - 份数 18
  - 复印的颜色饱和度 19
  - 复印默认设置 19
  - 复印速度 18
  - 复印相片 20
  - 复印质量 18
  - 滚动速度 49
  - 国家和语言 53
  - 节电模式 48
  - 快速拨号 38
  - 快速复印质量 18
  - 其他信息 51
  - 浅色复印 18
  - 日期和时间 39
  - 深色复印 18
  - 视角 49
  - 缩小复印 18
  - 文字增强 19
  - 响铃和蜂鸣音量 37
  - 一般复印质量 18
  - 语言和国家 53
  - 纸张大小 39
  - 最佳复印质量 18
  - 深色复印 18

- 时间设置 39
- 视角, 设置 49
- 缩小复印 4, 18, 20

**T**

- 烫印纸 24
- 特别铃声 37
- 特殊功能 4, 22
  - 限制 9
- 调整传真的音量 37
- 调整到页面大小 20
- 调整设置
  - 传真 37
  - 复印 19
  - 视角 49
- 停止
  - 复印 24
  - 扫描 28
- 透明胶片
  - 推荐选项 11
  - 有关加载的提示 14
- 图像, 移动 22
- 退回 hp officejet 6100 series 以便维修 76

**W**

- 维护
  - 更换墨盒 46
  - 恢复厂商默认设置 48
  - 节电模式时间 48
  - 清洁玻璃板 43
  - 清洁盖子的衬板 44
  - 清洁墨盒 48
  - 清洁外部 44
  - 校准墨盒 47
  - 自检报告 44
- 文字
  - 从键盘输入 40
  - 增强 19
- 无接听重拨 36

**X**

- 相片
  - 复印 20
  - 增强复印 19
- 相片模式增强 20
- 相纸, 加载 13, 14

- 响铃和蜂鸣音量, 设置 37
- 信封, 加载 12

**Y**

- 延迟传真 33
- 颜色
  - 传真 32
    - 复印的饱和度 19
  - 一般复印质量 18
  - 一页两张 22
- 疑难排解
  - 删除并重新安装软件 52
  - 音量, 调节 37
  - 音量, 调整传真的音量 37
  - 语言设置 53
- 预定
  - 传真 33
  - 取消预定传真 33
- 原件
  - 多份 21
  - 如何放入自动进纸器中 10
  - 如何放在玻璃板上 9
  - 在一张页面上打印两张原件 22

**Z**

- 增强 19
- 占线重拨 36
- 照明灯节电模式 48
- 支持服务 69
- 指示灯节电模式 48
- 纸架, 加载 11
- 纸张
  - 更改复印的默认大小 15
  - 更改类型 15
  - 加载 11
  - 设置大小 15
  - 推荐 10, 11
  - 有关加载的提示 14–15
- 纸张大小, 更改复印 15
- 质量 18
- 自动接听按钮 3, 34
- 自动进纸器
  - 放入原件 10
- 自动重拨, 号码 36
- 自检报告 44
- 最佳复印质量 18





# 订购耗材

使用以下信息订购 HP OfficeJet 6100 Series 的耗材。

## 订购介质

要订购介质，如 HP Premium Inkjet Paper、HP Premium Inkjet Transparency Film、HP Iron-On T-shirt Transfer paper 或 HP Greeting Cards，请参阅以下信息：

- 在美国和加拿大订购，请转至 [www.hpshopping.com](http://www.hpshopping.com)。
- 在其它各个国家 / 地区订购，请转至 [www.hpshopping.com](http://www.hpshopping.com)。  
选择 **other countries**，然后单击 **Yes** 退出 [hpshopping.com](http://hpshopping.com)。  
从该 Web 站点上，可以访问您的特定语言或地区的 [hpshopping.com](http://hpshopping.com)。

## 订购墨盒

下表列出了 HP OfficeJet 6100 Series 可以使用的墨盒。HP 相片彩色墨盒 (#58) 用于代替 HP 黑色墨盒，将普通的四色打印增强至六色打印。

墨盒	hp 再订购编号
HP 黑色墨盒	#56、19 毫升黑色墨盒
HP 彩色墨盒	#57、17 毫升彩色墨盒
HP 相片彩色墨盒	#58、17 毫升彩色墨盒

若能访问 Internet，可从以下 HP Web 站点获得详细信息：

[www.officejetsupport.com](http://www.officejetsupport.com)

## 访问 hp officejet 信息中心

其中包含您所需的一切信息，使您可以从 HP OfficeJet 中获取最大价值。

- 技术支持
- 产品及订购信息
- 项目提示
- 增强产品的途径

**[www.officejetsupport.com](http://www.officejetsupport.com)**

© 2002 Hewlett-Packard Company

在新加坡印刷。



**Q1636-90180**