

# HP Photosmart C7200 All-in-One series 說明

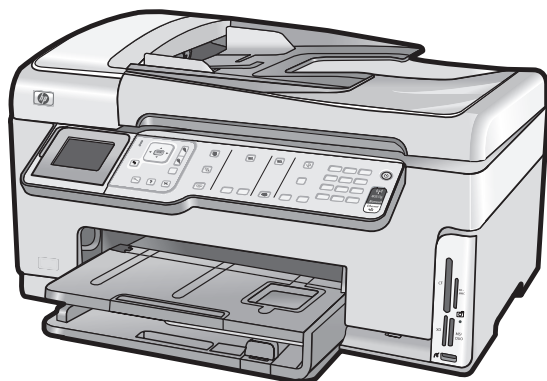



# 目錄

<b>1 HP Photosmart C7200 All-in-One series 說明</b> .....	9
<b>2 HP All-in-One 概觀</b>	
HP All-in-One 概觀.....	11
控制台概觀.....	12
控制台功能.....	13
顯示圖示.....	14
顯示器睡眠狀態.....	15
功能選項概觀.....	15
<b>Photosmart Express 功能選項</b> .....	16
影印功能選項.....	16
掃瞄功能選項.....	16
傳真功能選項.....	17
設定功能選項.....	17
說明功能選項.....	17
文字和符號.....	18
使用控制台上的數字鍵來輸入文字.....	18
使用視覺鍵盤輸入文字.....	19
撥打傳真號碼時的可用符號.....	20
使用 HP Photosmart 軟體.....	20
<b>3 尋找更多資訊</b> .....	21
<b>4 完成設定 HP All-in-One</b>	
設定偏好設定.....	23
一般偏好設定.....	23
設定語言和國家/地區.....	23
設定日期和時間.....	24
調整音量.....	24
設定 PictBridge/DPOF/uPnP 列印的預設紙匣.....	25
啟用相片的快速瀏覽.....	25
設定從 Bluetooth 裝置列印時要使用的紙匣。.....	25
還原出廠設定值.....	26
在顯示器上播放幻燈片.....	26
傳真偏好設定.....	27
設定 HP All-in-One 自動重撥傳真號碼.....	27
設定按鍵式或轉盤式撥號.....	27
設定傳真速度.....	28

電腦連線資訊.....	28
支援的連線類型.....	29
使用 Ethernet 連線.....	29
使用整合型無線 WLAN 802.11 進行連線.....	30
使用 HP bt450、印表機及 PC 轉接器 (配有 Bluetooth® 無線技術) 進行連接.....	30
尋找裝置名稱和位址.....	30
設定 HP All-in-One 的 Bluetooth 安全性.....	31
使用 Bluetooth® 連線從您的電腦列印.....	32
使用印表機共享.....	34
連接到網路.....	34
有線網路設定.....	35
有線網路所需項目.....	35
將 HP All-in-One 連接到網路.....	36
整合式無線 WLAN 802.11 網路設定.....	37
整合式無線 WLAN 802.11 網路的準備需求.....	38
連線到整合式無線 WLAN 802.11 網路.....	38
無線客戶端模式網路設定.....	40
客戶端模式網路的準備需求.....	41
建立 Windows XP 電腦的網路設定檔.....	41
在其他作業系統上新增網路設定檔.....	42
圖 - 連接到無線客戶端模式網路.....	42
安裝網路連線所需的軟體.....	44
連接到網路上其他電腦.....	44
將 HP All-in-One 從 USB 連線切換為網路連線.....	45
管理網路設定.....	45
從控制台變更基本網路設定.....	46
從控制台變更進階網路設定.....	48
使用內嵌網路伺服器.....	49
網路組態頁定義.....	51
網路詞彙表.....	56
傳真設定.....	57
變更 HP All-in-One 的設定以接收傳真.....	58
設定接收模式.....	58
設定接聽前的鈴聲數.....	58
變更區別鈴聲的接聽鈴聲模式.....	59
測試傳真設定.....	59
設定傳真標頭.....	60
設定快速撥號.....	60
設定個人快速撥號項目.....	61
設定群組快速撥號項目.....	62
刪除快速撥號項目.....	63
列印快速撥號清單.....	63



<b>5 如何使用？</b> .....	<b>65</b>
<b>6 放入原稿與紙張</b>	
放入原稿.....	67
在自動文件進紙器中放入原稿.....	67
在玻璃板上放入原稿.....	68
選擇用於列印與影印的紙張.....	68
建議用於列印與影印的紙張.....	69
建議只用於列印的紙張.....	70
不建議使用的紙張.....	70
放入紙張.....	71
放入整頁大小的紙張.....	71
放入 10 x 15 公分 (4 x 6 英吋) 相紙.....	73
放入明信片、Hagaki 或索引卡.....	74
放入信封.....	75
放入其他紙張類型.....	76
避免卡紙.....	77
<b>7 從電腦列印</b>	
從軟體應用程式列印.....	79
將 HP All-in-One 設定為預設印表機.....	80
變更目前工作的列印設定.....	80
設定紙張大小.....	80
設定列印的紙張類型.....	81
檢視列印解析度.....	82
變更列印速度或品質.....	82
變更頁面方向.....	82
調整文件的大小.....	83
變更飽和度、亮度或色調.....	83
預覽列印工作.....	84
變更預設列印設定.....	84
列印捷徑.....	84
建立列印捷徑.....	85
刪除列印捷徑.....	85

執行特殊的列印工作.....	86
列印無邊框影像.....	86
在相紙上列印相片.....	87
列印自訂 CD/DVD 標籤.....	88
使用「最大 dpi」列印.....	88
雙面列印.....	89
將多頁文件印成小冊子.....	89
在單張紙上列印多頁文件.....	91
以相反的順序列印多頁文件.....	91
反轉影像以轉印.....	92
在投影片上列印.....	93
將一組地址列印在標籤或信封上.....	93
列印海報.....	94
列印網頁.....	95
停止列印工作.....	95
<b>8 使用相片功能</b>	
檢視和選擇相片.....	98
列印相片.....	99
使用相片建立特殊專案.....	101
使用 HP Photosmart 軟體共享相片.....	102
將相片儲存到電腦中.....	103
使用控制台編輯相片.....	104
縮放與上下左右移動來裁剪相片.....	105
旋轉相片.....	105
調整相片的亮度.....	106
將特殊的色彩效果套用到相片.....	107
消除紅眼.....	108
自動增強您的相片.....	108
<b>9 使用掃描功能</b>	
重印相片.....	111
掃描影像.....	112
將原稿掃描至電腦.....	112
將原稿掃描至記憶卡或儲存裝置.....	113
編輯掃描的影像.....	114
編輯掃描的預覽影像.....	114
編輯掃描的相片或圖片.....	114
編輯掃描的文件.....	114
與親友共享掃描的影像.....	114
停止掃描.....	115
<b>10 使用影印功能</b>	
進行影印.....	117
預覽影印工作.....	117

變更目前工作的影印設定.....	118
設定份數.....	118
設定影印紙張大小.....	118
設定影印紙張類型.....	119
變更影印的速度或品質.....	120
調整副本的明暗度.....	121
變更預設影印設定.....	121
執行特殊的影印工作.....	122
製作相片的無邊框副本.....	122
調整原稿大小以符合 letter 或 A4 紙張.....	123
使用自訂設定調整原稿大小.....	123
裁剪原稿.....	124
移動左邊界.....	124
改善影印品質.....	124
停止影印.....	125

## 11 使用傳真功能

傳送傳真.....	127
傳送基本傳真.....	127
使用快速撥號傳送傳真.....	128
透過電話手動傳送傳真.....	129
使用監視器撥號傳送傳真.....	130
掃描要從記憶體傳送的傳真.....	130
排程稍後傳送的傳真.....	131
將傳真傳給多位收件者.....	131
傳送彩色原稿或相片傳真.....	132
變更傳真解析度及「變淺/變深」設定.....	132
變更傳真解析度.....	133
變更「變淺/變深」設定.....	134
設定新的預設值.....	134
以錯誤修正模式傳送傳真.....	135
接收傳真.....	135
手動接收傳真.....	136
設定備份傳真接收.....	136
從記憶體重新列印接收到的傳真.....	137
輪詢以接收傳真.....	138
轉送傳真至另一個號碼.....	139
設定接收傳真的紙張大小.....	140
設定 HP All-in-One 在列印傳真前檢查紙張類型.....	140
設定自動縮小來電傳真.....	141
拒收垃圾傳真號碼.....	141
設定垃圾傳真模式.....	141
新增號碼至垃圾傳真清單.....	142
移除垃圾傳真清單中的號碼.....	143
使用 IP 電話透過網際網路傳真.....	143

停止傳真.....	143
<b>12 列印報告和表單</b>	
列印報告.....	145
列印自我測試報告.....	145
列印傳真報告.....	146
列印傳真確認報告.....	146
列印傳真錯誤報告.....	147
列印傳真日誌.....	147
列印其他報告.....	148
列印表單.....	149
<b>13 維護 HP All-in-One</b>	
清潔 HP All-in-One.....	151
清潔玻璃板.....	151
清潔背蓋板.....	152
清潔外殼.....	153
檢查估計的墨水存量.....	153
使用墨水匣.....	154
更換墨水匣.....	154
校正印表機.....	157
清潔列印頭.....	158
清潔墨水匣接頭.....	159
去除皮膚與衣服上的墨水.....	160
自我維護的聲音.....	160
降低 HP All-in-One 關閉時的能源消耗.....	160
關閉 HP All-in-One.....	161
<b>14 採購墨水耗材.....</b>	<b>163</b>
<b>15 疑難排解</b>	
疑難排解秘訣.....	165
透過 USB 連線時的通訊問題.....	165
墨水匣與列印頭的資訊.....	166
有關紙張的資訊.....	167
自動文件進紙器使用秘訣.....	167
清除卡紙.....	167
清潔自動文件進紙器.....	170
硬體安裝疑難排解.....	170
軟體安裝疑難排解.....	175
解除安裝和重新安裝軟體.....	177
網路疑難排解.....	179
有線網路設定疑難排解.....	179
無線設定疑難排解.....	182
列印品質疑難排解.....	185
列印疑難排解.....	196

記憶卡和前方 USB 埠疑難排解.....	204
掃描疑難排解.....	208
影印疑難排解.....	211
傳真疑難排解.....	214
錯誤.....	252
裝置訊息.....	252
檔案訊息.....	255
HP All-in-One 支援的檔案類型.....	257
一般使用者訊息.....	257
紙張訊息.....	261
電源和連接訊息.....	263
墨水匣訊息.....	265

## 16 HP 保固與支援

保固.....	273
墨水匣保固資訊.....	273
支援程序.....	273
電洽 HP 支援之前.....	274
致電 HP 支援中心.....	274
電話支援期限.....	275
致電.....	275
電話支援期限過後.....	275
其他保固選項.....	275
HP Quick Exchange Service (Japan).....	276
Call HP Korea customer support.....	276
準備運送 HP All-in-One.....	277
保護墨水系統.....	277
移除控制台面板.....	277
包裝 HP All-in-One.....	278

## 17 技術資訊

規格.....	279
雙工器紙張規格.....	281

環保產品服務活動.....	281
紙張使用.....	282
塑膠.....	282
原料安全性資料.....	282
回收計畫.....	282
HP 噴墨耗材回收計畫.....	282
能源消耗.....	282
物質的特殊處理.....	282
加州使用者請注意.....	283
NDL battery disposal.....	283
Taiwan battery statement.....	283
Disposal of Waste Equipment by Users in Private Households in the European Union .....	284
法規注意事項.....	284
法規機型識別號碼.....	285
FCC statement.....	286
Notice to users of the U.S. telephone network: FCC requirements.....	286
Note à l' attention des utilisateurs du réseau téléphonique canadien/notice to users of the Canadian telephone network.....	287
Notice to users in the European Economic Area.....	289
Notice to users of the German telephone network.....	289
Australia wired fax statement.....	289
Notice to users in Korea.....	289
VCCI (Class B) compliance statement for users in Japan.....	290
Notice to users in Japan about power cord.....	290
Geräuschemission.....	290
管理無線電訊聲明.....	290
Wireless: Exposure to radio frequency radiation.....	290
Wireless: Notice to users in Brazil.....	291
Wireless: Notice to users in Canada.....	291
European Union Regulatory Notice.....	292
Wireless: Notice to users in Taiwan.....	292
Declaration of conformity (European Economic Area).....	293
HP Photosmart C7200 All-in-One series declaration of conformity.....	293
索引.....	295

# 1 HP Photosmart C7200 All-in-One series 說明

有關 HP All-in-One 的資訊，請參閱：

- 位於第 11 頁的「[HP All-in-One 概觀](#)」
- 位於第 21 頁的「[尋找更多資訊](#)」
- 位於第 23 頁的「[完成設定 HP All-in-One](#)」
- 位於第 65 頁的「[如何使用?](#)」
- 位於第 67 頁的「[放入原稿與紙張](#)」
- 位於第 79 頁的「[從電腦列印](#)」
- 位於第 97 頁的「[使用相片功能](#)」
- 位於第 111 頁的「[使用掃描功能](#)」
- 位於第 117 頁的「[使用影印功能](#)」
- 位於第 127 頁的「[使用傳真功能](#)」
- 位於第 145 頁的「[列印報告和表單](#)」
- 位於第 151 頁的「[維護 HP All-in-One](#)」
- 位於第 163 頁的「[採購墨水耗材](#)」
- 位於第 273 頁的「[HP 保固與支援](#)」
- 位於第 279 頁的「[技術資訊](#)」





## 2 HP All-in-One 概觀

使用 HP All-in-One，便可快速又輕鬆地完成像是列印、掃描文件、傳送和接收傳真或是從記憶卡列印相片等工作。您不需啟動電腦，便可以直接從控制面板存取 HP All-in-One 的許多功能。

本節包含下列主題：

- [HP All-in-One 概觀](#)
- [控制台概觀](#)
- [功能選項概觀](#)
- [文字和符號](#)
- [使用 HP Photosmart 軟體](#)

### HP All-in-One 概觀

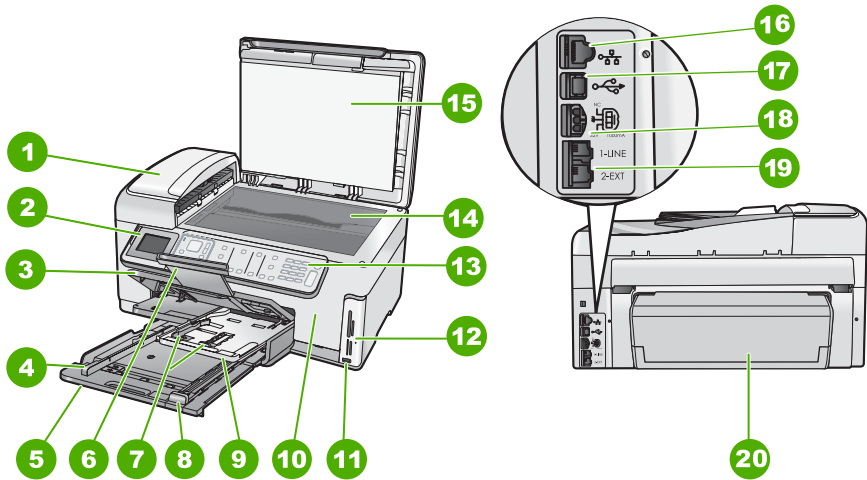

標籤	描述
1	自動文件進紙器
2	彩色圖形顯示器 (也稱為顯示器)
3	出紙匣
4	主要進紙匣的紙張寬度指示
5	主要進紙匣延伸架 (也稱為進紙匣)
6	紙匣延伸架 (也稱為紙匣延伸架)
7	適用於相片匣的紙張寬度和紙張長度導板。

(續)

標籤	描述
8	主要進紙匣的紙張長度導板
9	相片匣
10	墨水匣門
11	前方 USB 埠，用於連接您的相機或其他儲存裝置
12	記憶卡插槽和相片指示燈
13	控制台
14	玻璃板
15	背蓋板
16	Ethernet 連接埠
17	後方 USB 連接埠
18	電源連接*
19	1-LINE (傳真) 及 2-EXT (電話) 連接埠
20	雙面列印配件

\* 只能與 HP 提供的電源轉接器搭配使用。

## 控制台概觀

本節說明控制台按鈕和燈號的功能，以及顯示器上的圖示和睡眠狀態。

本節包含下列主題：

- [控制台功能](#)
- [顯示圖示](#)
- [顯示器睡眠狀態](#)

## 控制台功能

下列圖示和相關表格提供 HP All-in-One 控制台功能的快速參照。

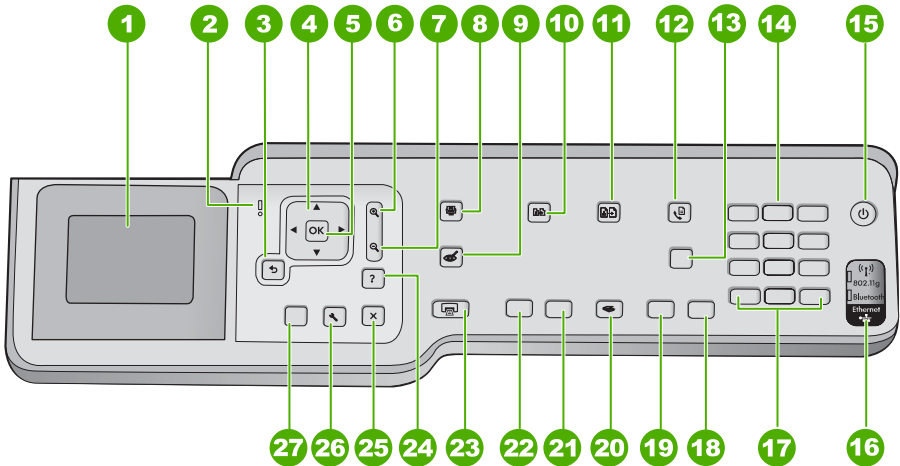

標籤	名稱與描述
1	<b>顯示：</b> 顯示功能選項、相片和訊息。您可以變更顯示器角度以更好地檢視。將手指放入顯示器左邊的凹口然後拉起。
2	<b>狀態指示燈：</b> 表示發生問題。請參閱顯示器以取得更多資訊。
3	<b>上一頁：</b> 回到顯示器的上一個畫面。
4	<b>方向鍵：</b> 可讓您按下向上、向下、向左或向右箭頭按鈕來瀏覽功能選項選項。若您放大相片，則也可以使用箭頭按鈕在相片周圍搖攝並選擇一個要列印的不同區域。
5	<b>確定：</b> 選取顯示器上的功能選項設定、數值或相片。
6	<b>縮小 - (玻璃圖示)：</b> 縮小以更完整地顯示相片。如果您在顯示器上以 100% 顯示相片時按此按鈕，「縮放到頁面大小」功能將自動套用至相片。
7	<b>放大 + (玻璃圖示)：</b> 放大以便放大顯示器上的影像。您也可以配合方向鍵上的箭頭使用此按鈕以調整剪裁方塊進行列印。
8	<b>「相片功能選項」：</b> 啟動「 <b>Photosmart Express</b> 」功能選項，以列印、儲存、編輯和共享相片。
9	<b>消除紅眼：</b> 開啓或關閉 <b>消除紅眼</b> 功能。依預設，此功能是關閉的。當開啓此功能時，HP All-in-One 會在顯示器上所顯示的相片中自動進行紅眼修正。
10	<b>影印功能選項：</b> 開啓 <b>影印功能選項</b> ，使您可以選擇影印選項，例如份數、紙張尺寸和紙張類型。
11	<b>重新列印：</b> 讓您影印置於玻璃版上的相片原稿。
12	<b>傳真功能選項：</b> 出現「 <b>輸入傳真號碼</b> 」畫面以輸入傳真號碼。若您再按一次，將出現「 <b>傳真功能表</b> 」以供您選擇傳真選項。
13	<b>自動接收：</b> 當此按鈕亮起時，HP All-in-One 會自動接聽來電。當關閉時，HP All-in-One 不會接聽任何的傳真來電。

標籤	名稱與描述
14	數字鍵：輸入傳真號碼、數值或文字。
15	<b>開啓</b> ：開啓或關閉 HP All-in-One。當 HP All-in-One 在關閉狀態時，裝置仍維持有最小量的電力。您可以按住 <b>開啓</b> 按鈕 3 秒鐘以減低電源。這將使 HP All-in-One 保持在「能源管理計劃」(FEMP) 模式中。若要完全移除電力，請關閉 HP All-in-One，然後拔掉電源線。
16	<b>無線通訊燈</b> ：表示 802.11 b 和 g 無線通訊是開啓的。
17	<b>空格</b> 和 <b>#</b> ：輸入空格和 # 號以進行傳真相關工作。 <b>符號</b> 和 <b>*</b> ：在傳真相關的工作輸入符號和星號。
18	<b>開始傳真，彩色</b> ：開始彩色傳真。
19	<b>開始傳真，黑白</b> ：開始黑白傳真。
20	<b>掃描功能選項</b> ：開啓您可以選擇掃描目的地的「 <b>掃描功能表</b> 」。
21	「 <b>開始影印，彩色</b> 」：開始彩色影印。
22	「 <b>開始影印，黑白</b> 」：開始黑白影印。
23	<b>列印相片</b> ：根據您是從「 <b>檢視</b> 」、「 <b>列印</b> 」或「 <b>建立</b> 」功能選項存取相片， <b>列印相片</b> 按鈕將會顯示「 <b>預覽列印</b> 」畫面，或者其將列印任何已選取的相片。如果您未選取相片，將會出現一個提示，以詢問您是否要列印記憶卡或儲存裝置上的所有相片。
24	<b>取消</b> ：停止目前的作業。
25	「 <b>安裝</b> 」：出現「 <b>設定功能表</b> 」以產生報告、變更傳真與設定網路，並可存取工具和喜好設定。
26	「 <b>說明</b> 」：開啓顯示器上的「 <b>說明功能選項</b> 」功能選項以選擇一個可以更瞭解它的主題。根據您所選的主題，主題將會出現於顯示器或電腦螢幕上。 在閒置狀態時，按下 <b>說明</b> 將列出項目功能選項以提供使用者相關說明。當您在閒置以外的時間檢視畫面時，按下 <b>說明</b> 按鈕可提供即時線上說明。

## 顯示圖示

下列圖示會出現在顯示器下方，以提供有關 HP All-in-One 的重要資訊。

圖示	用途
	顯示墨水匣狀態。圖示的色彩對應於墨水匣的色彩，而且圖示的填充等級對應於墨水匣的填充等級。 <b>附註</b> 只有在墨水匣容量低於 50% 時才會顯示墨水存量圖示。如果墨水匣的墨水存量高於 50% 時，墨水匣圖示將不會出現在顯示器上。
	表示列印墨匣的墨水量幾乎用盡，必須加以更換。
	顯示插入了一個不明的墨水匣。如果墨水匣內含非 HP 墨水，就可能出現這個圖示。

(續)

圖示	用途
	顯示有線網路連線狀態。
	如果顯示器上顯示「自動接收」圖示，HP All-in-One 將會自動接收傳真。若未顯示圖示，您必須手動接收傳真。
	表示無線網路連線的訊號強度。
	表示無線客戶端模式的無線網路連線訊號強度。
	表示配有 Bluetooth® 無線技術的 HP bt450、印表機及 PC 轉接器已連接到前方 USB 埠。

## 顯示器睡眠狀態

若在兩分鐘內未執行任何動作，顯示器將會逐漸變暗以延長顯示器的使用壽命。30 分鐘沒有動作後，顯示器會進入睡眠狀態，並完全關閉螢幕。當您觸按下控制台按鈕、插入記憶卡或連接儲存裝置、提起蓋板、或者從連線的電腦存取 HP All-in-One 時，顯示器便會再次開啓。

## 功能選項概觀

下列主題提供出現在 HP All-in-One 顯示器上之最上層功能選項的快速參照。

- [Photosmart Express 功能選項](#)
- [影印功能選項](#)
- [掃描功能選項](#)
- [傳真功能選項](#)
- [設定功能選項](#)
- [說明功能選項](#)

## Photosmart Express 功能選項

當您插入記憶卡或儲存裝置，或者在控制台中按 **相片功能選項** 時，可以在「Photosmart Express」功能選項中使用以下選項。



## 影印功能選項

當您在控制面板上按下**影印功能選項**按鈕時，便可以使用下列選項。

- 「份數」
- 「大小」
- 「品質」
- 「變淺/變深」
- 「預覽」
- 「裁剪」
- 「紙張大小」
- 「紙張類型」
- 「邊界移位」
- 「增強功能」
- 「設為新的預設值」

## 掃描功能選項

當您在控制面板上按下**掃描功能選項**按鈕時，便可以使用下列選項。

☞ **附註** 出現在「**掃描功能表**」中的應用程式會依據安裝在電腦上的軟體應用程式而異。

「掃描和重印」  
「掃描到記憶卡」  
「HP Photosmart Premier」  
「掃描到電腦」

 附註 「掃描到電腦」選項只會在 HP All-in-One 已連線網路時提供使用。

## 傳真功能選項

當您按下**傳真功能選項**按鈕時，「**輸入傳真號碼**」畫面就會出現在您可輸入傳真號碼的位置。

如果您再次按下**傳真功能選項**按鈕，「**傳真功能表**」就會出現在您可以變更下列傳甄選項的位置。

「解決方案」  
「變淺/變深」  
「掃描和傳真」  
「廣播傳真」  
「稍後傳送傳真」  
「輪詢接收」  
「設為新的預設值」

## 設定功能選項

當您在控制面板上按下**安裝**按鈕時，便可以使用下列選項。

「可列印教材用紙」  
「列印報告」  
「快速撥號設定」  
「基本傳真設定」  
「進階傳真設定」  
「網路」  
「工具」  
「偏好設定」  
「Bluetooth 功能選項」

 附註 您必須將配有 Bluetooth® 無線技術的選用 HP bt450、印表機及 PC 轉接器連接到 HP All-in-One 時才會出現「**Bluetooth 功能選項**」選項。

## 說明功能選項

您可以透過「**說明功能選項**」功能選項快速存取主要的說明主題，並且只要按「**說明**」按鈕即可取得此功能選項。如果您選擇前六個主題的其中一個，說明即

會出現在顯示器上。如果您選擇後六個主題的其中一個，說明即會出現在電腦上。以下是可用的選項。

「使用控制台」  
「插入墨匣」  
「將相紙載入相片匣」  
「放入紙張」  
「將原稿放在掃描器上」  
「圖示詞彙」  
「如何使用」  
「錯誤訊息」  
「一般疑難排解」  
「網路疑難排解」  
「使用記憶卡」  
「取得支援」

## 文字和符號

您可以從控制面板中使用視覺鍵盤輸入文字和鍵盤。當設定有線或無線網路、傳真標頭資訊和快速撥號項目時，它會自動顯示在顯示器上。您也可以使用控制台上的數字鍵來輸入文字和符號。

或是在撥打傳真或電話號碼時，使用數字鍵輸入符號。當 HP All-in-One 在撥號時，它會編譯符號並依此做出回應。例如，如果在傳真號碼中輸入連字號，則 HP All-in-One 會暫停一下然後才撥剩餘的號碼。如果在撥傳真號碼之前要先撥外線，暫停功能便非常有用。

 **附註** 如要在傳真號碼中輸入連字號等符號，必須使用數字鍵來輸入符號。

本節包含下列主題：

- [使用控制台上的數字鍵來輸入文字](#)
- [使用視覺鍵盤輸入文字](#)
- [撥打傳真號碼時的可用符號](#)

### 使用控制台上的數字鍵來輸入文字

您可以使用控制台上的數字鍵來輸入文字或符號。



## 輸入文字

1. 按對應名稱字母的數字鍵。例如，字母 **a**、**b** 和 **c** 對應數字 **2**，如下面的按鈕所示。

2 abc

 **提示** 連續按同一個按鈕多次，直到出現所需的字元為止。根據您的語言及國家/地區設定，除了數字鍵上所顯示的字元，還可以使用其他字元。

2. 當出現正確的字母時，請等候游標自動向右移到下一個位置，或按 **▶**。按對應名稱中下一字母的數字。您可連續按同一個按鈕多次，直到出現正確的字母。每個字的第一個字母會自動設成大寫。

## 輸入空格、暫停或符號

- ▲ 若要插入空格，請按 **空格**。

若要輸入暫停，請重複按下 **符號**，直到破折號出現。

如要輸入符號(如「@」)，請重複按 **符號** 按鈕來捲動可用符號清單：星號(「\*」)、破折號(「-」)、「&」、句號(「.」)、斜線(「/」)、括弧「()」、所有格符號(「'」)、等號(「=」)、數字符號(「#」)、「@」、底線(「\_」)、加號(「+」)、驚嘆號(「!」)、分號(「;」)、問號(「?」)、逗號(「,」)、冒號(「:」)、百分比(「%」)，以及近似值符號(「~」)。

## 清除字母、數字或符號

- ▲ 如果按錯了，請按 **◀** 清除，再輸入正確的值。

文字輸入完成後，請按 **確定** 來儲存輸入。

## 使用視覺鍵盤輸入文字

當您需要輸入文字時，您可以使用顯示器上自動顯示的視覺鍵盤來輸入文字或符號。例如，當您設定有線或無線網路、傳真標頭資訊或快速撥號項目時，會自動顯示視覺鍵盤。

 **提示** 您也可使用 HP All-in-One 控制面板上的數字鍵盤，透過視覺鍵盤來輸入文字或數字。連續按同一個按鈕多次可出現其他字元。例如按「2」三次便可輸入字元 **C**。

## 使用視覺鍵盤輸入文字

1. 若要在視覺鍵盤中選擇字母、數字或符號，請按 **◀**、**▶**、**▲** 和 **▼** 反白選取適當的選項。

### 輸入小寫字母、大寫字母、數字或符號

- 若要輸入小寫字母，請選擇視覺鍵盤上的「**abc**」按鈕，然後按下 **確定**。
- 若要輸入大寫字母，請選擇視覺鍵盤上的「**ABC**」按鈕，然後按下 **確定**。

- 若要輸入數字，請按視覺鍵盤上的「123」按鈕，然後按 **確定**。
  - 若要輸入符號，請按視覺鍵盤上的「.@!»按鈕，然後按 **確定**。
2. 當您反白選取所需的字母、數字或符號之後，請按下控制面板上的**確定**選擇該項目。  
這個選項會出現在顯示器上。

 **提示** 若要消除字母、數字或符號，請選擇視覺鍵盤上的「清除」，然後按**確定**。

3. 輸入完文字、數字或符號後，選擇視覺鍵盤上的「完成」，然後按下**確定**。

### 撥打傳真號碼時的可用符號

若要輸入符號 (例如 \*)，請重複按 **符號** 捲動整個符號清單。下表提供您可用於傳真或電話號碼序列、傳真標頭資訊及快速撥號項目中的符號。

可用符號	描述	輸入時可用
*	當需要撥號時，顯示星號。	傳真標頭名稱、快速撥號名稱、快速撥號號碼、傳真或電話號碼、監聽撥號項目
-	自動撥號時，HP All-in-One 會在撥號號碼中插入暫停。	傳真標頭名稱、傳真標頭號碼、快速撥號名稱、快速撥號號碼、傳真或電話號碼
()	顯示左或右括弧分隔號碼 (如區碼) 以便容易讀取。這些符號並不會影響撥號。	傳真標頭名稱、傳真標頭號碼、快速撥號名稱、快速撥號號碼、傳真或電話號碼
W	自動撥號時，W 能使 HP All-in-One 等待撥號音之後才繼續撥號。	快速撥號號碼和傳真或電話號碼
R	自動撥號時，R 的作用與電話上的 [切換] 按鈕相同。	快速撥號號碼和傳真或電話號碼
+	顯示 + 號。此符號並不會影響撥號。	傳真標頭名稱、傳真標頭號碼、快速撥號名稱、快速撥號號碼、傳真或電話號碼

## 使用 HP Photosmart 軟體

HP Photosmart 軟體提供快速簡單的方式列印您的相片。它也可以讓您存取其他基本的 HP 影像軟體功能，如儲存及檢視相片。

如需使用 HP Photosmart 軟體的詳細資訊：

- 請檢查左邊的**內容**面板。在上方尋找 **HP Photosmart 軟體說明內容**一書。
- 若您在上方的**內容**面板找不到 **HP Photosmart 軟體說明內容**一書，請透過 HP 解決方案中心存取軟體說明。

## 3 尋找更多資訊

您可以透過印刷手冊和螢幕操作說明上的各種資源，取得有關安裝與使用 HP All-in-One 的資訊。

	<p><b>安裝指南</b></p> <p>《安裝指南》提供設定 HP All-in-One 和安裝軟體的指示。請務必依照《安裝指南》的步驟順序進行。</p> <p>若您在安裝時遇到問題，請參閱「安裝指南」以取得疑難排解資訊，或參閱此畫面「說明」的位於第 165 頁的「疑難排解」。</p>
	<p><b>基本指南</b></p> <p>《基本指南》包含 HP All-in-One 的概觀（包括基本工作的逐步指示、疑難排解提示及技術資訊）。</p>
	<p><b>HP Photosmart Essential 動畫</b></p> <p>HP Photosmart Essential 動畫使用互動的方式，提供您 HP All-in-One 所包含之軟體的簡短概觀。您將瞭解軟體如何幫助您建立、共享、整理並列印相片。</p>
	<p><b>螢幕操作說明</b></p> <p>螢幕「說明」提供使用 HP All-in-One 所有功能的詳細指示。</p> <ul style="list-style-type: none"><li>• 「如何」主題提供的連結可讓您迅速找到執行常用工作的資訊。</li><li>• <b>HP All-in-One 概觀</b>主題提供 HP All-in-One 主要功能的一般資訊。</li><li>• <b>疑難排解</b>主題提供您使用 HP All-in-One 時可能會遇到問題的解決資訊。</li></ul>
	<p><b>讀我檔案</b></p> <p>讀我檔案包含其他出版物中可能找不到的最新資訊。</p> <p>安裝軟體以存取讀我檔案。</p>
<p><a href="http://www.hp.com/support">www.hp.com/support</a></p>	<p>如果您可連線至網際網路，就可以從 HP 網站上取得說明和支援。此網站上提供技術支援、驅動程式、以及耗材和訂購資訊。</p>



## 4 完成設定 HP All-in-One

在完成《安裝指南》中的步驟後，請參考本節協助您完成設定 HP All-in-One。本節包含與裝置設定相關的重要資訊，包括設定偏好設定的資訊。

本節包含下列主題：

- [設定偏好設定](#)
- [電腦連線資訊](#)
- [連接到網路](#)
- [傳真設定](#)

### 設定偏好設定

您可以變更 HP All-in-One 上的設定，以便根據您的偏好設定運作。您可以設定一般裝置偏好設定，例如，用於顯示訊息的語言以及在顯示器上的日期和時間。也可以將裝置設定還原成購買時的設定。此操作會消除您已經設定的任何新預設值。

本節包含下列主題：

- [一般偏好設定](#)
- [傳真偏好設定](#)

### 一般偏好設定

在開始使用 HP All-in-One 之前，您需要檢視和 (如有必要) 調整本節所描述的一般裝置設定。

本節包含下列主題：

- [設定語言和國家/地區](#)
- [設定日期和時間](#)
- [調整音量](#)
- [設定 PictBridge/DPOF/uPnP 列印的預設紙匣](#)
- [啓用相片的快速瀏覽](#)
- [設定從 Bluetooth 裝置列印時要使用的紙匣。](#)
- [還原出廠設定值](#)
- [在顯示器上播放幻燈片](#)

#### 設定語言和國家/地區

語言設定會決定 HP All-in-One 要使用哪一種語言來顯示顯示器上的訊息。國家/地區設定會決定列印時使用的預設紙張大小與版面配置。您可以依下列程序隨時變更這些設定。

### 設定語言和國家/地區

1. 按下**安裝**。
2. 按 ▼ 反白選取「**偏好設定**」，然後按下**確定**。
3. 按 ▼ 反白選取「**設定語言**」，然後按下**確定**。
4. 按 ▼ 捲動所有語言。當您要使用的語言出現時，請按下**確定**。
5. 在收到提示時，按 ▼ 反白選取「**是**」或「**否**」，然後按下**確定**。
6. 按 ▼ 反白選取「**設定國家/地區**」，然後按下**確定**。
7. 按 ▼，捲動所有國家/地區。當想要選取的國家/地區出現時，請按下**確定**。
8. 在收到提示時，按 ▼ 反白選取「**是**」或「**否**」，然後按下**確定**。

### 設定日期和時間

您可以從控制台設定日期和時間。日期和時間的格式，依據語言和國家/地區的設定而定。傳送傳真時，目前的日期和時間會作為傳真標頭的一部份，與姓名和傳真號碼同時傳出。

 **附註** 在某些國家/地區，法律規定必須在傳真標頭上加上日期與時間戳記。

HP All-in-One 有安裝電池動力的時鐘，因此當裝置沒有插電時，日期和時間設定並不會遺失。

### 設定日期與時間

1. 按 **安裝**。
2. 按 ▼ 反白選取「**工具**」，然後按下**確定**。
3. 按 ▼ 反白選取「**日期和時間**」，然後按下**確定**。
4. 在數字鍵上輸入正確的數字，以輸入年、月、日。依據國家/地區設定而定，可以使用不同的順序輸入日期。
5. 輸入小時和分鐘。
6. 如果您的時間顯示是 12 小時制格式，請按 **1** 表示上午，或 **2** 表示下午。  
新的日期與時間設定會出現在顯示器上。

### 調整音量

您可以調整 HP All-in-One 的各種狀態音量，包括裝置事件、錯誤和傳真按鍵的聲音等。

### 調整音效音量

1. 按下**安裝**。
2. 按 ▼ 反白選取「**偏好設定**」，然後按下**確定**。
3. 按 ▼ 反白選取「**音效音量**」，然後按下**確定**。
4. 按 ▼ 反白選取「**小聲**」、「**大聲**」或「**關閉**」，然後按下**確定**來選取您要的音量。

## 調整傳真音量

1. 按 **安裝**。
2. 按 ▼ 反白選取「**基本傳真設定**」，然後按下**確定**。
3. 按 ▼ 反白選取「**傳真聲音音量**」，然後按下**確定**。
4. 按 ▼，反白選擇下列其中一個選項：選擇「**小聲**」、「**大聲**」或「**關閉**」，然後按下**確定**。

 **附註** 如果您選擇「**關閉**」，將聽不到撥號音、傳真音或來電鈴聲。將「**傳真聲音音量**」設為「**關閉**」，您就無法使用監聽撥號來傳送傳真，如在使用電話卡傳送傳真時。

## 相關主題

位於第 130 頁的「[使用監視器撥號傳送傳真](#)」

## 設定 PictBridge/DPOF/uPnP 列印的預設紙匣

設定從 Pictbridge 裝置、DPOF 檔案或 UPnP 列印相片時要使用的預設紙匣。預設設定為「**相片匣**」。

### 設定預設紙匣

1. 按一下 **安裝**。
2. 按 ▼ 反白顯示「**偏好設定**」，然後按「**確定**」。
3. 按 ▼ 反白顯示「**PictBridge/DPOF/uPnP 選擇紙匣**」，然後按「**確定**」。
4. 按 ▼ 或 ▲ 反白顯示「**主紙匣**」或「**相片匣**」，然後按「**確定**」選取您需要的紙匣。

## 啓用相片的快速瀏覽

您可設定 HP All-in-One，將小縮圖寫入記憶卡，以啓用快速相片瀏覽。縮圖佔用的容量很小，可用來加速記憶卡上的相片瀏覽效能。

 **附註** 依預設，此功能設定為開啓。

## 開啓或關閉快速瀏覽

1. 按**安裝**。
2. 按 ▼ 以反白顯示「**偏好設定**」，然後按 **確定**。
3. 按 ▼ 以反白顯示「**啓用較快速相片瀏覽**」，然後按 **確定**。
4. 按 ▼ 或 ▲ 反白顯示「**開啓**」或「**關閉**」，再按 **確定**。

## 設定從 Bluetooth 裝置列印時要使用的紙匣。

設定從 Bluetooth 裝置列印相片時要使用的預設紙匣。

### 從 Bluetooth 裝置設定紙匣做為列印之用

1. 按下**安裝**。
2. 按 ▼ 反白顯示「**Bluetooth**」，然後按「**確定**」。
3. 按 ▼ 反白顯示「**Bluetooth 紙匣選擇**」，然後按「**確定**」。
4. 按 ▼ 反白顯示「**主紙匣**」或「**相片匣**」，然後按「**確定**」。

### 還原出廠設定值

您可以將 HP All-in-One 的目前設定還原至您購買時的狀態。

- ☞ **附註** 還原出廠設定值將不會影響您對掃描設定、語言及國家/地區設定所做的任何變更。

只能從控制台執行這個程序。

- ☞ **附註** 還原原廠設定並不會清除您輸入的資訊，例如日期、時間和傳真標頭。已儲存至記憶體體的資訊也不會遭到刪除，例如傳真日誌和呼叫者 ID 記錄。

### 還原出廠設定值

1. 按 **安裝**。
2. 按 ▼ 反白選取「**工具**」，然後按下**確定**。
3. 按 ▼ 反白選取「**還原出廠設定值**」，然後按下**確定**。  
出廠設定值即已還原。

### 在顯示器上播放幻燈片

您可設定未使用裝置時，在 HP All-in-One 顯示器上播放幻燈片，類似電腦上的螢幕保護程式。

您可啓用兩種類型的幻燈片：

- 「**商店展示**」：會在 HP All-in-One 停止活動一分鐘之後出現，顯示一組預先定義的圖形，說明裝置的功能。幻燈片會播放至您按按鈕或使用裝置為止。若 HP All-in-One 維持在沒有活動的狀態下八小時後，會關閉顯示器。

☞ **附註** HP 建議您關閉「**商店展示**」。

- 「**幻燈片窺**」：只會在您從電腦列印時出現。HP All-in-One 會顯示一組預先定義的幻燈片，包含您可利用此裝置達成的特殊功能等資訊。幻燈片會播放一次，然後顯示器會回到主功能表。

### 開啓或關閉產品示範

1. 按**安裝**。
2. 按 ▼ 反白顯示「**工具**」，然後按**確定**。
3. 按 ▼ 反白顯示「**商店展示**」，然後按**確定**。
4. 按 ▼ 或 ▲，反白顯示「**開啓**」或「**關閉**」，然後按**確定**。



## 開啓或關閉秘訣示範

1. 按**安裝**。
2. 按 ▼ 反白顯示「**工具**」，然後按**確定**。
3. 按 ▼ 以反白顯示「**幻燈片窺**」，然後按 **確定**。
4. 按 ▼ 或 ▲，反白顯示「**開啓**」或「**關閉**」，然後按**確定**。

## 傳真偏好設定

請查閱列印版說明文件中**傳真設定**一節的資訊，找出下列主題中所描述之選項的建議設定值。根據您如何設定 HP All-in-One 以及與 HP All-in-One 共用同一條電話線的設備和服務來進行傳真，建議的設定值也會有所不同。

 **附註** 在設定這一節所說明的傳真偏好設定之前，請確定您已設定語言和國家/地區以及日期/時間偏好設定。

本節包含下列主題：

- [設定 HP All-in-One 自動重撥傳真號碼](#)
- [設定按鍵式或轉盤式撥號](#)
- [設定傳真速度](#)

### 相關主題

- 位於第 57 頁的「[傳真設定](#)」
- 位於第 23 頁的「[一般偏好設定](#)」

### 設定 HP All-in-One 自動重撥傳真號碼

您可以設定 HP All-in-One 在忙線或對方沒有接聽時，自動重新撥號。「**忙線時重撥**」的預設設定為「**重撥**」。「**對方無應答時重撥**」的預設設定為「**不重撥**」。

#### 從控制面板設定重撥選項

1. 按 **安裝**。
2. 請選擇下列一種方法：

##### 變更「忙線時重撥」設定

- a. 按 ▼ 反白顯示「**進階傳真設定**」，然後按「**確定**」。
- b. 按 ▼ 反白顯示「**忙線時重撥**」，然後按「**確定**」。

##### 變更「對方無應答時重撥」設定

- a. 按 ▼ 反白顯示「**進階傳真設定**」，然後按「**確定**」。
  - b. 按 ▼ 反白顯示「**對方無應答時重撥**」，然後按「**確定**」。
3. 按 ▼ 反白顯示「**重撥**」或「**不重撥**」，然後按「**確定**」。

### 設定按鍵式或轉盤式撥號

您可以將 HP All-in-One 的撥號模式設定為按鍵式或轉盤式撥號。

多數的電話系統都可使用這兩種撥號模式。如果您的電話系統不需要轉盤式撥號，HP 建議使用按鍵式撥號。如果您有公共電話系統或專用交換分機 (PBX) 系統，則可能需要選擇「**撥盤式撥號**」。如果您不確定使用何種設定，請洽詢當地的電話公司。

 **附註** 如果您選取 [「**撥盤式撥號**」]，有些電話系統功能可能無法使用。撥打傳真或電話號碼時需要較長的時間。

**附註** 並非所有的國家/地區都支援此功能。如果您所在的國家/地區不支援，[「**按鍵式或轉盤式撥號**」] 將不會出現在 [「**基本傳真設定**」] 功能選項中。

#### 從控制面板設定按鍵式或轉盤式撥號

1. 按 **安裝**。
2. 按 ▼ 反白選取「**基本傳真設定**」，然後按下**確定**。
3. 按 ▼ 反白選取「**按鍵式或轉盤式撥號**」，然後按下**確定**。
4. 按 ▼ 選擇「**撥號音**」或「**撥盤式撥號**」，然後按下**確定**。

#### 設定傳真速度

您可以設定 HP All-in-One 在傳送和接收傳真時，與其他傳真機進行通訊時所用的傳真速度。預設傳真速度會隨著國家/地區而改變。

如果您使用下列其中一項服務，便可能需要設定較慢的傳真速度：

- 網路電話服務
- PBX 系統
- 網際網路傳真通訊協定 (FoIP)
- 整體服務數位網路 (ISDN) 服務

如果您在收發傳真時遇到問題，您可能會嘗試將「**傳真速度**」設定設成「**中等 (14400)**」或「**慢 (9600)**」。

#### 從控制台設定傳真速度

1. 按 **安裝**。
2. 按 ▼ 反白選取「**進階傳真設定**」，然後按下**確定**。
3. 按 ▼ 反白選取「**傳真速度**」，然後按下**確定**。
4. 按 ▼ 選擇下列其中一項設定，然後按下**確定**。

傳真速度設定	傳真速度
「 <b>快 (33600)</b> 」	v.34 (33600 baud)
「 <b>中等 (14400)</b> 」	v.17 (14400 baud)
「 <b>慢 (9600)</b> 」	v.29 (9600 baud)

## 電腦連線資訊

HP All-in-One 配備有 USB 埠，因此您可以使用 USB 纜線直接與電腦連接。您亦可將 HP All-in-One 連接至有線或無線網路。如果您將 HP bt450、印表機和

PC 轉接器（有 Bluetooth® 無線技術）插入前端的 USB 埠，如 PDA 和相機這類的 Bluetooth® 裝置會列印至 HP All-in-One。

 **附註** 本章其餘內容中的 HP bt450、印表機和 PC 轉接器 (配有 Bluetooth® 無線技術) 就是指 HP bt450。

本節包含下列主題：

- [支援的連線類型](#)
- [使用 Ethernet 連線](#)
- [使用整合型無線 WLAN 802.11 進行連線](#)
- [使用 HP bt450、印表機及 PC 轉接器 \(配有 Bluetooth® 無線技術\) 進行連接](#)
- [使用印表機共享](#)

## 支援的連線類型

描述	最佳效能的建議電腦連線數	支援的軟體功能	安裝指示
USB 連線	一台以 USB 纜線連接到 HP All-in-One 後方之 USB 2.0 高速連接埠的電腦。	支援所有功能，網路掃描除外。	請遵循《安裝指南》以取得詳細指示。
Ethernet (有線) 連線	最多五台電腦，使用集線器或路由器連接到 HP All-in-One。	支援所有功能，包括網路掃描。	請依照位於第 35 頁的「 <a href="#">有線網路設定</a> 」中的指示。
Wireless WLAN 802.11 連接	最多五台電腦使用無線路由器進行連接 (架構模式)。	支援所有功能，包括網頁掃描 (Webscan)。	請依照位於第 37 頁的「 <a href="#">整合式無線 WLAN 802.11 網路設定</a> 」的指示。
HP bt450、印表機及 PC 配接卡 (配有 Bluetooth® 無線技術)	一台 Bluetooth 裝置或電腦。	從 Bluetooth 裝置 (如 PDA 或照相機)、或具有 Bluetooth 功能的電腦列印。	請遵循位於第 30 頁的「 <a href="#">使用 HP bt450、印表機及 PC 轉接器 (配有 Bluetooth® 無線技術) 進行連接</a> 」中的指示。
印表機共享	五台。 作為主機的電腦必須保持在開機狀態，否則其它的電腦無法使用 HP All-in-One 列印。	該主機可支援所有功能。其他電腦僅支援列印功能。	請依照位於第 34 頁的「 <a href="#">使用印表機共享</a> 」中的指示。

## 使用 Ethernet 連線

HP All-in-One 同時支援速度為 10 Mbps 與 100 Mbps 的 Ethernet 網路連線。如需有關將 HP All-in-One 連接到 Ethernet (有線) 網路的詳細指示，請參閱位於第 35 頁的「[有線網路設定](#)」。

## 使用整合型無線 WLAN 802.11 進行連線

HP All-in-One 使用支援無線網路的內部網路元件。如需有關將 HP All-in-One 連接到無線網路 (802.11) 的詳細指示，請參閱位於第 37 頁的「[整合式無線 WLAN 802.11 網路設定](#)」。

## 使用 HP bt450、印表機及 PC 轉接器 (配有 Bluetooth® 無線技術) 進行連接

HP bt450、印表機及 PC 轉接器 (配有 Bluetooth® 無線技術) 可讓您列印大部分 Bluetooth 裝置 (包括電腦) 中的影像。只要將 HP bt450 插入到前方 USB 埠，即可從 Bluetooth 裝置 (如 PDA 或照相機) 列印。

本節包含下列主題：

- [尋找裝置名稱和位址](#)
- [設定 HP All-in-One 的 Bluetooth 安全性](#)
- [使用 Bluetooth® 連線從您的電腦列印](#)

### 尋找裝置名稱和位址

部分 Bluetooth 裝置在彼此通訊時會交換裝置位址，所以您必須找出 HP All-in-One 的裝置位址，才能建立連線。此外，部分 Bluetooth 裝置也會在連線後顯示印表機的名稱。如果您不想預設名稱顯示為 HP All-in-One 的名稱，可以變更裝置名稱。

#### 找出 HP All-in-One 的裝置位址

1. 將 HP bt450 插入 USB 連接埠。
2. 在 HP All-in-One 控制面板上，按下**安裝**。
3. 按 **▼**，直到反白選取「**Bluetooth**」，然後按下**確定**。
4. 按 **▼**，直到反白選取「**裝置位址**」，然後按下**確定**。  
這時會顯示「**裝置位址**」，它是唯讀的。
5. 若要把位址輸入至裝置中，請遵循 Bluetooth 裝置隨附的指示。
6. 按**確定**退出「**設定**」功能選項。

#### 如果要變更 HP All-in-One 的裝置名稱

1. 在 HP All-in-One 控制面板上，按下**安裝**。
2. 按 **▼**，直到反白選取「**Bluetooth**」，然後按下**確定**。
3. 按 **▼**，直到反白選取「**裝置名稱**」，然後按下**確定**。

---

 **附註** HP All-in-One 出廠時預設的名稱為「**Photosmart C7200**」。

---

4. 使用數字鍵輸入新的名稱。
5. 當您完成輸入 HP All-in-One 名稱之後，請按下**確定**。  
當您連接至 HP All-in-One 進行列印時，您輸入的名稱將出現在 Bluetooth 裝置上。
6. 按 **確定** 退出「**設定**」功能選項。

## 相關主題

位於第 18 頁的「[文字和符號](#)」

## 設定 HP All-in-One 的 Bluetooth 安全性

您可以透過 HP All-in-One 的「**Bluetooth**」功能選項啓用印表機安全性設定。按住控制台上的 **安裝**，並選擇「**Bluetooth**」。從「**Bluetooth**」功能選項，您可以：

- 在使用者從 Bluetooth 裝置列印至 HP All-in-One 之前，必須先經過總金鑰驗證。
- 使範圍內的 Bluetooth 裝置可以或無法偵測到 HP All-in-One。

本節包含下列主題：

- [使用總金鑰驗證 Bluetooth 裝置](#)
- [設定讓 Bluetooth 裝置無法偵測到 HP All-in-One](#)
- [重設 HP All-in-One 的 Bluetooth 設定](#)

### 使用總金鑰驗證 Bluetooth 裝置

您可以將 HP All-in-One 的安全性等級設定為「**低**」或「**高**」。預設的安全性設定為「**低**」。低層級安全性不要求驗證。

- 「**低**」：這是預設的安全性設定。低層級安全性不會要求總金鑰，因為它不支援驗證。範圍內的任何 Bluetooth 裝置都可以列印至其中。
- 「**高**」：高層級安全性則會要求總金鑰，因為它支援驗證。Bluetooth 裝置必須先提供總金鑰，HP All-in-One 才會允許該裝置向其傳送列印工作。

 **附註** HP All-in-One 出廠時就有設定成四個零 "0000" 的預先定義總金鑰。

### 設定 HP All-in-One 需要總金鑰驗證

1. 在 HP All-in-One 控制面板上，按下**安裝**。
2. 按 **▼**，直到反白選取「**Bluetooth**」，然後按下**確定**。
3. 按 **▼**，直到反白選取「**通行密碼**」，然後按下**確定**。
4. 使用數字鍵輸入新的總金鑰。

 **附註** 總金鑰的長度必須是 1 至 4 個字元，而且只可以包含數字。

5. 完成輸入總金鑰後，按 **確定**。  
即顯示「**Bluetooth**」功能選項。
6. 按 **▼**，直到反白選取「**安全層級**」，然後按下**確定**。
7. 按 **確定** 選擇「**高**」。  
高等級的安全性需要驗證。  
現在已設定 HP All-in-One 的總金鑰驗證。

## 相關主題

位於第 18 頁的「[文字和符號](#)」

### 設定讓 Bluetooth 裝置無法偵測到 HP All-in-One

您可以將 HP All-in-One 設定為「全部可見」Bluetooth 裝置 (開放) 或任何人「不可見」(私人)。

- 「全部可見」：範圍內的任何 Bluetooth 裝置都可以列印至 HP All-in-One。
- 「不可見」：只有已儲存 HP All-in-One 裝置位址的 Bluetooth 裝置才可以列印至其中。

---

 附註 HP All-in-One 出廠時的預設存取設定層級為「全部可見」。

---

### 將 HP All-in-One 設定為 [不可見]

1. 在 HP All-in-One 控制面板上，按下**安裝**。
2. 按 ▼，直到反白選取「**Bluetooth**」，然後按下**確定**。
3. 按 ▼，直到反白選取「**可見性**」，然後按下**確定**。
4. 按 ▼ 選擇「**不可見**」，然後按下**確定**。  
未儲存其裝置位址的 Bluetooth 裝置無法使用 HP All-in-One。

### 重設 HP All-in-One 的 Bluetooth 設定

您可以將 HP All-in-One 上的所有 Bluetooth 設定重設為出廠時的預設值。

---

 附註 如果想要所有的 HP All-in-One Bluetooth 設定回到出廠設定值，請只選擇「**重設 Bluetooth**」。

---

### 重設 Bluetooth 設定

1. 在 HP All-in-One 控制面板上，按下**安裝**。
2. 按 ▼，直到反白選取「**Bluetooth**」，然後按下**確定**。
3. 按 ▼，直到反白選取「**重設 Bluetooth**」，然後按下**確定**。

### 使用 Bluetooth® 連線從您的電腦列印

Bluetooth 連線提供一種快速便捷的方式，不用纜線就能從具有 Bluetooth 功能的電腦列印影像。您可以利用 Bluetooth 連線存取許多與利用 USB 連線相同的列印功能。例如，您可以檢查印表機狀態以及墨水匣中估計的剩餘墨水存量。

---

 附註 利用 Bluetooth 連線可執行唯一的軟體功能，即列印。掃描和軟體型傳真無法透過 Bluetooth 連線完成。不過，仍可以使用獨立的影印和傳真功能。

---

在列印之前，您必須將 HP bt450、印表機及 PC 介面卡 (配有 Bluetooth® 無線技術) 連接到 HP All-in-One。

您必須有 Windows XP 或 Windows Vista，並安裝 Microsoft Bluetooth® Protocol Stack 或 Widcomm Bluetooth® Protocol Stack，才能連接 HP All-in-One。您的

電腦可能同時具有 Microsoft Stack 或 Widcomm Stack，但您只能用其中一個來連接 HP All-in-One。

- **Microsoft Stack**：若電腦上安裝了 Windows XP Service Pack 2 或 Windows Vista，便具有 Microsoft Bluetooth® Protocol Stack。Microsoft Stack 可自動安裝外部 Bluetooth® 轉接器。若 Bluetooth® 轉接器支援 Microsoft Stack，卻沒有進行自動安裝，這表示您的電腦沒有 Microsoft Stack。請參閱 Bluetooth® 轉接器隨附的文件，檢查它是否支援 Microsoft Stack。
- **Widcomm Stack**：如果您使用已內建 Bluetooth® 的 HP 電腦，或是已安裝 HP bt450，電腦上就會有 Widcomm Stack。若您使用 HP 電腦且插上 HP bt450，則它會使用 Widcomm Stack 自動安裝。

### 使用 Microsoft Stack 安裝和列印

1. 確認已經在電腦上安裝 HP All-in-One 軟體。

 附註 安裝此軟體的目的是確定 Bluetooth® 連線可以使用印表機驅動程式。因此，若您已經安裝軟體，就不需重新安裝。若想同時使用 USB 與 Bluetooth® 連接 HP All-in-One，請先安裝 USB 連線。如需詳細資訊，請參閱《安裝指南》。但若不想使用 USB 連線，請選「連線類型」畫面上的「直接連接至電腦」。此外，在「立即連接裝置」畫面中，勾選位於畫面底部「如果您無法立即連接裝置...」旁邊的核取方塊。

2. 將 HP bt450 連接到 HP All-in-One 前端的 USB 埠。
3. 若您的電腦使用外接 Bluetooth® 轉接器，請確定電腦有開啓，並在電腦的 USB 埠插上了 Bluetooth® 轉接器。若您已安裝 Windows XP 及 Service Pack 2 或 Windows Vista，就會自動安裝 Bluetooth® 驅動程式。如果有信息提示您要選擇 Bluetooth® 設定檔，請選擇「HCRP」。  
若電腦內建 Bluetooth®，只要確定電腦有開啓即可。
4. 在 Windows 工作列上，按「開始」，再按「印表機和傳真」（按「控制台」，然後按「印表機」）。
5. 連按兩下「新增印表機」圖示（或按「新增印表機」）。
6. 按「下一步」，然後選擇「Bluetooth 印表機」。
7. 依照螢幕上的指示完成安裝。
8. 依您的需要，列印到任何一台印表機。



## 使用 Widcomm Stack 安裝和列印

1. 確認已經在電腦上安裝 HP All-in-One 軟體。

 **附註** 安裝此軟體的目的是確定 Bluetooth® 連線可以使用印表機驅動程式。因此，若您已經安裝軟體，就不需重新安裝。若想同時使用 USB 與 Bluetooth® 連接 HP All-in-One，請先安裝 USB 連線。如需詳細資訊，請參閱《安裝指南》。但若您不想使用 USB 連線，請選「連線類型」畫面上的「直接連接至電腦」。此外，在「立即連接裝置」畫面中，勾選位於畫面底部「如果您無法立即連接裝置...」旁邊的核取方塊。

2. 將 HP bt450 連接到 HP All-in-One 的前方 USB 埠。
3. 按一下位於桌面上或工作列中的「我的 Bluetooth 芳鄰」圖示。
4. 按一下「檢視範圍內的裝置」。
5. 發現可用的印表機之後，連按兩下 HP All-in-One 的名稱來完成安裝。
6. 依您的需要，列印到任何一台印表機。

## 使用印表機共享

如果您的電腦位於網路上，而且網路上的另一台電腦已透過 USB 纜線連接 HP All-in-One，您就可以利用印表機共享，在該印表機上進行列印。

直接連接到 HP All-in-One 的電腦會作為印表機的「主機」，並具有完整的軟體功能。另一台電腦作為「用戶端」，只能執行列印功能。您必須在主機電腦或 HP All-in-One 的控制台上執行其他功能。

### 在 Windows 電腦上啟用印表機共享

- ▲ 請參考電腦隨附的使用者指南，或參閱 Windows 螢幕操作說明。

## 連接到網路

本節將說明如何將 HP All-in-One 連接至網路，和如何檢視與管理網路設定。

如果您想要：	請參閱本小節：
連接到有線 (Ethernet) 網路。	位於第 35 頁的「有線網路設定」
使用無線路由器 (架構) 與無線網路連接。	位於第 37 頁的「整合式無線 WLAN 802.11 網路設定」
不透過無線路由器 (無線客戶端模式)，直接與具無線功能的電腦連接。	位於第 40 頁的「無線客戶端模式網路設定」
安裝 HP All-in-One 軟體以使用網路環境。	位於第 44 頁的「安裝網路連線所需的軟體」
為網路上的多部電腦增加連線。	位於第 44 頁的「連接到網路上其他電腦」
將 HP All-in-One 從 USB 連線切換為網路連線。	位於第 45 頁的「將 HP All-in-One 從 USB 連線切換為網路連線」
<b>附註</b> 若您最初採用 USB 連線安裝 HP All-in-One，而現在想切換為無線或 Ethernet 網路連線，請按照本節的指示。	



(續)

如果您想要：	請參閱本小節：
檢視或更改網路設定	位於第 45 頁的「管理網路設定」
尋找疑難排解資訊	位於第 179 頁的「網路疑難排解」

附註 您可將 HP All-in-One 連接至有線或無線網路，但無法同時用這兩種方法連接。

## 有線網路設定

本節說明如何使用 Ethernet 纜線將 HP All-in-One 連接到路由器、交換機或集線器，以及如何安裝 HP All-in-One 軟體來進行網路連線。這些就是有線或乙太 (Ethernet) 網路。

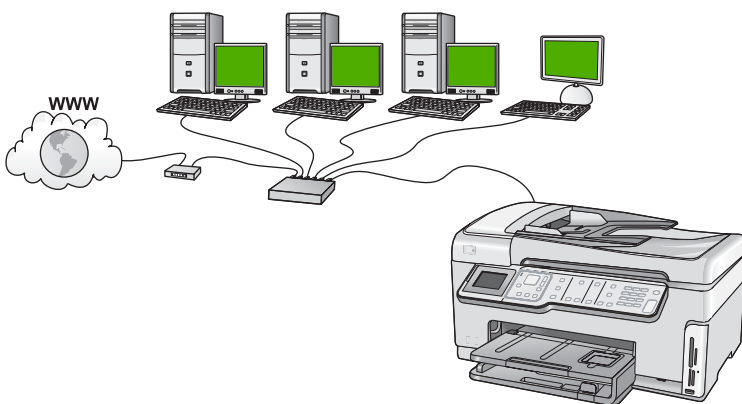

若要在有線網路上設定 HP All-in-One，請執行下列步驟：	請參閱本小節：
首先，準備好所有需要的項目。	位於第 35 頁的「有線網路所需項目」
接下來，連接至有線網路。	位於第 36 頁的「將 HP All-in-One 連接到網路」
最後，安裝軟體。	位於第 44 頁的「安裝網路連線所需的軟體」

## 有線網路所需項目

將 HP All-in-One 連接到網路之前，請確定您已具備所有必要材料。

- ❑ 正常運作的 Ethernet 網路，包括一台路由器、交換機、或是具有 Ethernet 連接埠的集線器。
- ❑ CAT-5 Ethernet 纜線。

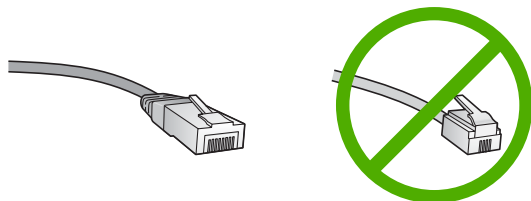

雖然標準的 Ethernet 纜線看起來和標準電話纜線相似，但是它們是不能互相交換使用的。每一種纜線都有不同數目的電線，而且都有一個不同的接頭。Ethernet 纜線接頭 (也稱為 RJ-45 接頭) 比較寬和比較厚，而且在末端一定有 8 個接點。而電話接頭有 2 到 6 個接點。

- ❑ 擁有 Ethernet 連線的桌上型或膝上型電腦。

 附註 HP All-in-One 支援速度為 10 Mbps 和 100 Mbps 的 Ethernet 網路。如果您正要購買或已經購買網路介面卡 (NIC)，請確認它能夠以其中一種速度運作。

### 將 HP All-in-One 連接到網路

HP All-in-One 的背面有 Ethernet 連接埠。

#### 將 HP All-in-One 連接到網路

1. 由 HP All-in-One 的後方拔下黃色插頭。

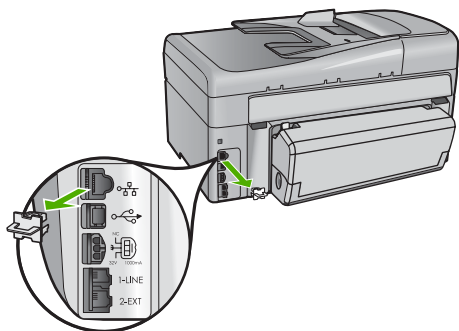

- 將 Ethernet 纜線連接到 HP All-in-One 背面的 Ethernet 連接埠。

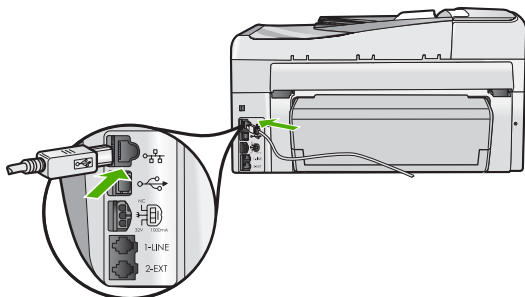

- 將 Ethernet 纜線的另一端連接至 Ethernet 路由器或交換機的可用連接埠。

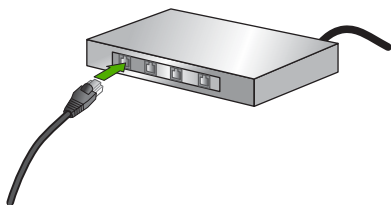

- 將 HP All-in-One 連線到網路之後，開始安裝軟體。

#### 相關主題

位於第 44 頁的「安裝網路連線所需的軟體」

### 整合式無線 WLAN 802.11 網路設定

為使您無線網路有最佳的效能和安全性，HP 建議您使用無線路由器或存取點 (802.11) 來連接 HP All-in-One 和其他網路元素。若透過無線路由器或存取點與網路元素連接，這便稱做**架構**網路。

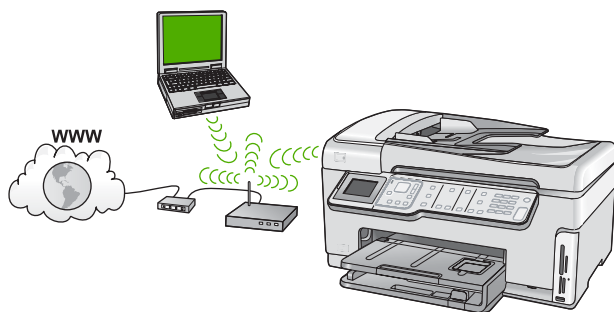

與無線客戶端模式網路比較起來，無線架構網路有以下優點：

- 進階的網路安全性
- 增強的可靠性
- 較高的網路彈性
- 更好的效能，特別是使用 802.11 g 模式
- 共享的寬頻網際網路存取

若要在整合的無線 WLAN 802.11 網路上設定 HP All-in-One，您必須執行下列動作：	請參閱本節：
首先，準備好所有需要的項目。	位於第 38 頁的「整合式無線 WLAN 802.11 網路的準備需求」
接著，將 HP All-in-One 連接至無線路由器，並執行無線設定精靈。	位於第 38 頁的「連線到整合式無線 WLAN 802.11 網路」
最後，安裝軟體。	位於第 44 頁的「安裝網路連線所需的軟體」

### 整合式無線 WLAN 802.11 網路的準備需求

若要將 HP All-in-One 連接至無線 WLAN 802.11 網路，您需要完成以下程序：

- 包含無線路由器或存取點的無線 802.11 網路。
- 支援無線網路或有網路卡 (NIC) 的桌上型或膝上型電腦。在電腦上安裝 HP All-in-One 之前，您必須將電腦連接至無線網路。
- 寬頻網際網路 (建議)，如纜線數據機或 DSL  
若您將 HP All-in-One 連接到可存取網際網路的無線網路，HP 建議您採用應用動態主機設定通訊協定 (DHCP) 的無線路由器〔存取點或基地台〕。
- 網路名稱 (SSID)。
- WEP 金鑰或 WPA 通關密語〔有需要時〕。

### 連線到整合式無線 WLAN 802.11 網路

「無線設定精靈」可讓您輕鬆將 HP All-in-One 連到網路上。如果您的無線路由器或存取點支援此功能，您也可以使用 SecureEasySetup。請參閱無線路由器或存取點隨附的文件，以瞭解是否支援使用 EasySetup，並取得其他設定指示。

- △ **注意** 若要防止其他使用者存取您的無線網路，HP 強烈建議為您的無線路由器使用密碼或通關密語 (WPA 或 WEP 安全性) 和獨特的網路名稱 (SSID)。您的無線路由器可能已隨附預設的網路名稱，通常是製造商名稱。如果您使用預設的網路名稱，您的網路很容易會被其他使用者利用相同的預設網路名稱 (SSID) 來存取。這也表示 HP All-in-One 可能會不小心連接至您區域中使用相同網路名稱的不同無線網路上。如果發生這種狀況，您將無法存取 HP All-in-One。如需如何變更網路名稱的詳細資訊，請參閱您的無線路由器隨附的文件。

 附註 在連線到無線的基礎結構網路之前，請確定乙太纜線沒有連接到 HP All-in-One。

### 要用無線設定精靈來連接 HP All-in-One

1. 記下下列有關您的無線路由器或存取點的資訊：

- 網路名稱 (也稱為 SSID)
- WEP 金鑰、WPA 通關密語 (有需要時)。

若不知道從何處找到這些資訊，請參閱無線路由器或存取點隨附的說明文件。在存取點的嵌入式網路伺服器上，您有可能找到網路名稱 (SSID)、WEP 金鑰或 WPA 複雜密碼。

2. 在 HP All-in-One 控制面板上，按下**安裝**。
3. 按 **▼**，直到反白選取「**網路**」，然後按下**確定**。
4. 按 **▼** 選擇「**無線安裝精靈**」，然後按下**確定**。

這時會執行「**無線安裝精靈**」。安裝精靈會搜索可用的網路，然後會顯示所偵測到的網路名稱 (SSID) 清單。訊號最強的網路會出現在最前面，訊號最弱的則會排在最後。

這時也會執行無線網路測試，其會執行一系列診斷測試，判斷網路設定是否成功。這項無線網路測試會在測試完成時列印結果。

5. 按 **▼**，反白選取您在步驟 1 中記下的網路名稱，然後按下**確定**。

#### 如果清單中沒有出現您的網路名稱

- a. 選擇「**輸入新的網路名稱 (SSID)**」。如果需要，使用 **▼** 反白選取它，然後按下**確定**。  
出現視覺鍵盤。
- b. 輸入 SSID。使用 HP All-in-One 控制面板上的箭頭按鈕，反白選取視覺鍵盤上的字母或數字，然後按下**確定**進行選取。

 附註 您必須輸入**正確**的大寫和小寫字母。否則無線連線會失敗。

- c. 在完成輸入新的 SSID 之後，請使用箭頭按鈕來反白顯示視覺鍵盤上的「**完成**」，然後按下「**確定**」。

 提示 如果 HP All-in-One 無法根據您輸入的網路名稱找到網路，您將會看到以下提示。您可能需要將 HP All-in-One 移動至電腦附近，然後再執行一次無線設定精靈以自動尋找網路。

- d. 按 **▼**，直到反白選取「**架構**」，然後按下**確定**。
- e. 按 **▼**，直到反白選取「**WEP 加密**」或「**WPA 加密**」，然後按下**確定**。  
如果您**不要**使用 WEP 加密，請按 **▼**，直到反白選取「**否，我的網路不使用加密**」，然後按下**確定**。請移至步驟 7。

6. 如果出現提示，請輸入 WPA 或 WEP 金鑰，如下所示：
  - a. 使用箭頭按鈕反白選取視覺鍵盤上的字母或數字，然後按下**確定**。  

---

 **附註** 您必須輸入**正確**的大寫和小寫字母。否則無線連線會失敗。  

---
  - b. 當您完成 WPA 或 WEP 金鑰的輸入時，請使用箭頭按鈕來反白顯示視覺鍵盤上的「**完成**」。
  - c. 按**確定**進行確認。  
 HP All-in-One 將嘗試連接網路。如果有訊息表示您輸入了無效的 WPA 或 WEP 金鑰，請檢查您所記下的新網路金鑰，然後依照提示修正該金鑰，然後再試一次。
7. 當 HP All-in-One 成功連接至網路時，請在每個電腦上安裝軟體以透過網路使用裝置。

#### 若要用 SecureEasySetup 來連接 HP All-in-One

1. 啟動無線路由器或存取點上的 SecureEasySetup。
2. 在 HP All-in-One 控制面板上，按下**安裝**。
3. 按 ▼，直到反白選取「**網路**」，然後按下**確定**。
4. 按 ▼ 選擇「**無線安裝精靈**」，然後按下**確定**。
5. 請遵循顯示器上的螢幕提示來完成連線。
6. HP All-in-One 成功連接至網路後，請移至您的電腦，將軟體安裝到每一台會用到此網路的電腦上。

---

 **附註** 如果連線失敗，無線路由器或存取點會在您啟動 SecureEasySetup 後逾時。請重複上述工作，確定您在按無線路由器或存取點上的按鈕後，立即在 HP All-in-One 的控制台上完成步驟。

---

#### 相關主題

- 位於第 19 頁的「[使用視覺鍵盤輸入文字](#)」
- 位於第 44 頁的「[安裝網路連線所需的軟體](#)」
- 位於第 179 頁的「[網路疑難排解](#)」

#### 無線客戶端模式網路設定

若您想要將 HP All-in-One 與具無線功能的電腦連接，但不使用無線路由器或存取點，請參閱本節。

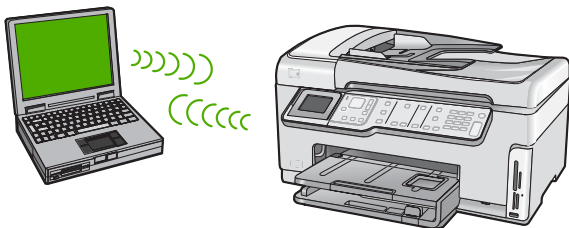

 **附註** 如果您沒有無線路由器或存取點，依然可以使用無線客戶端模式連線。但它的彈性較差、網路安全性較低、且網路效能比無線路由器或存取點慢。

爲了將 HP All-in-One 與您的電腦連接 (無線客戶端模式)，您必須在您的電腦上建立無線客戶端模式網路設定檔。這包括爲您的無線客戶端模式網路選擇網路名稱 (SSID) 和 WEP 安全性 (選用，但建議使用)。

若要在無線客戶端模式網路上設定 HP All-in-One，請執行下列動作：	請參閱本節：
首先，準備好所有需要的項目。	位於第 41 頁的「客戶端模式網路的準備需求」
接著，在您的電腦上建立網路設定檔。	位於第 41 頁的「建立 Windows XP 電腦的網路設定檔」 位於第 42 頁的「在其他作業系統上新增網路設定檔」
然後執行「無線設定精靈」。	位於第 42 頁的「圖 - 連接到無線客戶端模式網路」
最後，安裝軟體。	位於第 44 頁的「安裝網路連線所需的軟體」

### 客戶端模式網路的準備需求

若要將 HP All-in-One 連線到無線網路，您必須使用配有無線網路配接卡的 Windows 電腦。

### 建立 Windows XP 電腦的網路設定檔

透過建立網路設定檔，將您的電腦準備成無線客戶端模式連線。

### 要新增網路設定檔

 **附註** HP All-in-One 已設定網路設定檔，其中網路名稱 (SSID) 設爲 **hpsetup**。但是，基於安全性和隱私性考量，HP 建議依照本文所述在您的電腦上建立網路設定檔。

1. 在「控制台」中，連按兩下「網路連線」。
2. 在「網路連線」視窗上的「無線網路連線」按滑鼠右鍵。若在彈出式功能表上看到「啓用」，請選擇它。若在功能表上看到「停用」，表示無線連線已啓用。
3. 在「無線網路連線」圖示上按滑鼠右鍵，然後按「內容」。
4. 按「無線網路」標籤。
5. 選擇「使用 Windows 設定我的無線網路設定」核取方塊。
6. 按「新增」，然後執行下列動作：
  - a. 在「網路名稱 (SSID)」方塊中，爲您的選擇輸入獨有的網路名稱。

 **附註** 網路名稱區分大小寫，所以必須記住任何大寫和小寫字母。

- b. 如果存在「網路驗證」清單，選擇「開啓」。否則，轉到下一步驟。



- c. 在「資料加密」清單中，選擇「WEP」。

 **附註** 您可建立不使用 WEP 金鑰的網路。但為保證網路的安全性，HP 建議您使用 WEP 金鑰。

- d. 請確定您未勾選「自動提供金鑰」旁的核取方塊。如果已選擇，請取消選擇該方塊。
- e. 在「網路金鑰」方塊中，輸入**正確的 5 個或正確的 13 個英數 (ASCII) 字元**的 WEP 金鑰。。例如，若要輸入 5 個字元，您可輸入 **ABCDE** 或 **12345**。若要輸入 13 個字元，您可輸入 **ABCDEF1234567**（12345 和 ABCDE 僅為參考範例。請選取適合您選項的組合）。您也可以使用 HEX (十六進位) 字元做為 WEP 金鑰。HEX WEP 金鑰必須是以 40 位元加密的 10 個字元，或是以 128 位元加密的 26 個字元。
- f. 在「確認網路金鑰」方塊中，輸入跟之前的步驟中所輸入的相同 WEP 金鑰。
- g. 記下剛才輸入的正確 WEP 金鑰，包括大寫和小寫字母。

 **附註** 您必須輸入正確的大寫和小寫字母。如果在 HP All-in-One 上輸入錯誤的 WEP 金鑰，則無法進行無線連線。

- h. 選擇「這是電腦對電腦（無線客戶端模式）網路；不使用無線存取點」核取方塊。
- i. 按「確定」，關閉「無線網路內容」視窗，然後再按「確定」。
- j. 再按一次「確定」以關閉「無線網路內容連線」視窗。

### 相關主題

- 位於第 56 頁的「[網路詞彙表](#)」
- 位於第 42 頁的「[圖 - 連接到無線客戶端模式網路](#)」

### 在其他作業系統上新增網路設定檔

若使用 Windows XP 以外的作業系統，HP 建議使用無線 LAN 配接卡的設定程式。若要找出無線 LAN 配接卡的設定程式，請找一找您電腦上的程式。

使用 LAN 介面卡設定程式，建立擁有下列各個值的網路設定檔：

- **網路名稱 (SSID)：**Mynetwork (僅供範例參考)

 **附註** 您必須建立唯一且容易記住的網路名稱。只要記住網路名稱有大小寫區分。因此，必須記住名稱是大寫字母或小寫字母。

- **通訊模式：**無線客戶端模式
- **加密：**啟用

### 圖 - 連接到無線客戶端模式網路

您可以使用 [無線設定精靈]，將 HP All-in-One 連線到無線客戶端模式 (ad hoc) 網路。



### 連接到無線客戶端模式網路

1. 在 HP All-in-One 控制面板上，按下**安裝**。
2. 按 **▼**，直到反白選取「**網路**」，然後按下**確定**。
3. 按 **▼** 選擇「**無線安裝精靈**」，然後按下**確定**。  
這時會執行「**無線安裝精靈**」。安裝精靈會搜索可用的網路，然後會顯示所偵測到的網路名稱 (SSID) 清單。清單中會先顯示基礎結構網路，隨後才顯示可用的客戶端網路。訊號最強的網路會出現在最前面，訊號最弱的則會排在最後。
4. 在顯示器上，尋找您在電腦上建立的網路名稱 (例如，Mynetwork)。
5. 使用箭頭按鈕來反白顯示網路名稱，然後按下**確定**。  
如果找到網路名稱並選擇此名稱，請移至步驟 6。

#### 如果清單中沒有出現您的網路名稱

- a. 選擇「**輸入新的網路名稱 (SSID)**」。  
出現視覺鍵盤。
- b. 輸入 SSID。使用 HP All-in-One 控制面板上的箭頭按鈕，反白選取視覺鍵盤上的字母或數字，然後按下**確定**進行選取。  

---

 **附註** 您必須輸入**正確**的大寫和小寫字母。否則無線連線會失敗。

---
- c. 在完成輸入新的 SSID 之後，請使用箭頭按鈕來反白顯示視覺鍵盤上的「**完成**」，然後按下「**確定**」。  

---

 **提示** 如果 HP All-in-One 無法根據您輸入的網路名稱找到網路，您將會看到以下提示。您可能需要將 HP All-in-One 移動至電腦附近，然後再執行一次無線設定精靈以自動尋找網路。

---
- d. 按 **▼**，直到反白選取「**Ad Hoc**」，然後按下**確定**。
- e. 按 **▼**，直到反白選取「**是，我的網路使用 WEP 加密**」，然後按下**確定**。  
這時會顯示視覺鍵盤。  
如果您**不要**使用 WEP 加密，請按 **▼**，直到反白選取「**否，我的網路不使用加密**」，然後按下**確定**。請移至步驟 7。
6. 如果收到提示，請依照以下所示輸入您的 WEP 金鑰；否則，請移至步驟 7。
  - a. 使用箭頭按鈕反白選取視覺鍵盤上的字母或數字，然後按下**確定**。  

---

 **附註** 您必須輸入**正確**的大寫和小寫字母。否則無線連線會失敗。

---
  - b. 當您完成 WEP 金鑰的輸入時，請使用箭頭按鈕來反白顯示視覺鍵盤上的「**完成**」。
7. 再次按下**確定**進行確認。  
HP All-in-One 將嘗試連接到 SSID。如果有訊息表示您輸入了無效的 WEP 金鑰，請檢查您所記下的新網路金鑰，然後依照提示修正該 WEP 金鑰，然後再試一次。
8. 當 HP All-in-One 成功連接至網路後，請移至您的電腦以安裝軟體。

### 相關主題

- 位於第 19 頁的「[使用視覺鍵盤輸入文字](#)」
- 位於第 44 頁的「[安裝網路連線所需的軟體](#)」
- 位於第 179 頁的「[網路疑難排解](#)」

## 安裝網路連線所需的軟體

使用本節指示，將 HP All-in-One 軟體安裝在已連線網路的電腦上。安裝軟體前，請確定 HP All-in-One 已經與網路連線。

**附註** 如果電腦設定為連接至多台網路磁碟機，在安裝軟體之前，請確定電腦目前已連接至這些磁碟機。否則，HP All-in-One 安裝軟體可能會採用其中一個保留磁碟機代碼，造成無法存取電腦上的網路磁碟機。

**附註** 根據電腦的作業系統、可用空間大小和處理器速度，安裝過程可能需要 20 到 45 分鐘。

### 在 Windows 電腦上安裝 HP All-in-One 軟體

1. 結束電腦上所有執行中的應用程式，包括任何病毒偵測軟體。
2. 將 HP All-in-One 隨附的 Windows 光碟插入電腦的光碟機中，然後遵循螢幕指示。
3. 如果出現關於防火牆的對話方塊，請依照指示進行。若出現防火牆彈出式訊息，您必須接受或允許該訊息。
4. 在「連線類型」畫面，選擇「透過網路連接」，然後按「下一步」。安裝程式在網路上搜尋 HP All-in-One 時，會出現「搜尋中」畫面。
5. 在「找到印表機」畫面上，確定印表機描述正確。  
若要在網路上找到多個印表機，顯示「找到的印表機」畫面。選擇想要連接的 HP All-in-One。
6. 請依照提示安裝軟體。  
安裝完軟體後，HP All-in-One 已經準備好可供使用。
7. 如果已停用您電腦上任何病毒偵測軟體，請確定再次啓用它。
8. 若要測試網路連線，請移至您的電腦並列印 HP All-in-One 的自我測試報告。

## 連接到網路上其他電腦

您可以將 HP All-in-One 連接至小型電腦網路上的多部電腦。若 HP All-in-One 已連接至網路其中一部電腦上，您就必須在其他每一台電腦上安裝 HP All-in-One 軟體。無線連接安裝期間，軟體將找到現有網路的 SSID (網路名稱)。在網路上設定 HP All-in-One 後，新增其他電腦時就不需要再重新設定。

**附註** 您可將 HP All-in-One 連接至有線或無線網路，但無法同時用這兩種方法連接。

### 相關主題

位於第 44 頁的「[安裝網路連線所需的軟體](#)」

## 將 HP All-in-One 從 USB 連線切換為網路連線

若您最初使用 USB 連線安裝 HP All-in-One，之後可改為無線或乙太網路連線。若您已經了解如何連接網路，即可使用下列一般指示。

 **附註** 為使您無線網路有最佳的效能和安全性，請使用存取點（例如無線路由器）連接至 HP All-in-One。

### 如果要將 USB 連線切換至整合式無線 WLAN 802.11 連線

1. 拔掉 HP All-in-One 背面的 USB 連線。
2. 在 HP All-in-One 控制面板上，按下**安裝**。
3. 按 **▼**，直到反白選取「**網路**」，然後按下**確定**。
4. 按 **▼** 選擇「**無線安裝精靈**」，然後按下**確定**。  
這樣會執行「**無線設定精靈**」。
5. 安裝網路連線的軟體，選擇「**新增裝置**」，然後選擇「**透過網路**」。
6. 安裝完成後，開啓「**控制台**」中的「**印表機和傳真**」（或「**印表機**」），並刪除 USB 安裝的印表機。

### 切換 USB 連線至有線 (Ethernet) 網路連線

1. 拔掉 HP All-in-One 背面的 USB 連線。
2. 將 Ethernet 纜線的一頭插入 HP All-in-One 後方的 Ethernet 連接埠，另一頭插入路由器或交換機上的可用 Ethernet 連接埠。
3. 安裝網路連線的軟體，選擇「**新增裝置**」，然後選擇「**透過網路**」。
4. 當完成安裝後，開啓「**控制台**」中的「**印表機和傳真**」（或「**印表機**」），並刪除上一個 USB 安裝中的印表機。

有關將 HP All-in-One 連接到網路的詳細指示，請參閱：

- 位於第 35 頁的「[有線網路設定](#)」
- 位於第 37 頁的「[整合式無線 WLAN 802.11 網路設定](#)」
- 位於第 40 頁的「[無線客戶端模式網路設定](#)」

## 管理網路設定

您可以透過 HP All-in-One 控制台管理 HP All-in-One 的網路設定。內嵌式 Web 伺服器 (EWS) 可提供其他進階設定。EWS 是一種組態設定和狀態工具，可以在 HP All-in-One 所連接的網路上透過 Web 瀏覽器存取。

本節包含下列主題：

- [從控制台變更基本網路設定](#)
- [從控制台變更進階網路設定](#)
- [使用內嵌網路伺服器](#)
- [網路組態頁定義](#)

## 從控制台變更基本網路設定

HP All-in-One 控制台可讓您設定與管理無線網路連線，並進行諸多網路管理工作。包括檢視網路設定、還原網路預設值、開啓或關閉無線通訊裝置，以及變更網路設定。

本節包含下列主題：

- [使用無線設定精靈](#)
- [檢視與列印網路設定](#)
- [還原網路預設值](#)
- [開啓或關閉無線通訊裝置](#)
- [列印無線網路測試](#)

### 使用無線設定精靈

「無線設定精靈」會提供設定和管理 HP All-in-One 無線連線的簡易方式。

#### 執行「無線安裝精靈」

1. 在 HP All-in-One 控制面板上，按下**安裝**。
2. 按 ▼，直到反白選取「**網路**」，然後按下**確定**。
3. 按 ▼ 選擇「**無線安裝精靈**」，然後按下**確定**。  
這時會執行「**無線安裝精靈**」。

#### 相關主題

- [位於第 37 頁的「整合式無線 WLAN 802.11 網路設定」](#)
- [位於第 40 頁的「無線客戶端模式網路設定」](#)

### 檢視與列印網路設定

您可在 HP All-in-One 控制面板上顯示網路設定的摘要資訊，或是列印更詳細的設定頁。網路設定頁會列出所有重要的網路設定，例如 IP 位址、連結速度、DNS 和 mDNS。

#### 檢視和列印網路設定

1. 在 HP All-in-One 控制面板上，按下**安裝**。
2. 按 ▼，直到反白選取「**網路**」，然後按下**確定**。  
這時會出現「**網路**」功能選項。

- 按 ▼，直到反白選取「**檢視網路設定**」，然後按下**確定**。  
這時會出現「**檢視網路設定**」功能選項。
- 請進行下列其中一個操作：
  - 若要顯示**有線網路設定**，請按下 ▼，直到反白選取「**顯示有線摘要**」，然後按下**確定**。  
這樣便可顯示有線 (Ethernet) 網路設定的摘要。
  - 若要顯示**無線網路設定**，請按下 ▼，直到反白選取「**顯示無線摘要**」，然後按下**確定**。  
這時便會顯示無線網路設定的摘要。
  - 若要**列印網路設定**，請按下 ▼，直到反白選取「**列印網路設定頁**」，然後按下**確定**。  
這樣便可列印網路設定頁。

### 相關主題

位於第 51 頁的「[網路組態頁定義](#)」

### 還原網路預設值

您可以將 HP All-in-One 的網路設定重設為購買時的狀態。

---

△ **注意** 這樣將刪除已經輸入的所有無線設定資訊。若要還原這些資訊，需再次執行「無線設定精靈」。

---

### 還原網路預設值

- 在 HP All-in-One 控制面板上，按下**安裝**。
- 按 ▼，直到反白選取「**網路**」，然後按下**確定**。
- 按 ▼，直到反白選取「**還原網路預設值**」，然後按下**確定**。
- 按「**確定**」以確定您要還原網路預設值。

### 開啓或關閉無線通訊裝置

預設狀況下，無線通訊裝置是關閉的。若要保持無線網路連線，無線通訊裝置必須保持開啓。當無線通訊裝置為開啓時，HP All-in-One 前端的藍色指示燈會亮起。但若 HP All-in-One 連線至有線網路或使用 USB 連線，則不使用無線通訊裝置。在這種情況下，您可能想要關閉無線通訊裝置。

### 開啓和關閉無線通訊裝置

- 在 HP All-in-One 控制面板上，按下**安裝**。
- 按 ▼，直到反白選取「**網路**」，然後按下**確定**。
- 按 ▼，直到反白選取「**無線電**」，然後按下**確定**。
- 按 ▼ 反白選取「**開啓**」或「**關閉**」，然後按下**確定**。

## 列印無線網路測試

無線網路測試會執行一系列診斷測試，判斷網路設定是否成功。無線網路測試會在 [無線設定精靈] 執行時自動進行列印。您也可以隨時列印無線網路測試報告。

### 列印無線測試報告

1. 在 HP All-in-One 控制面板上，按下**安裝**。
2. 按 ▼，直到反白選取「**網路**」，然後按下**確定**。
3. 按 ▼，直到反白選取「**無線網路測試**」，然後按下**確定**。  
這時會列印「**無線網路測試**」。

### 相關主題

位於第 179 頁的「[網路疑難排解](#)」

### 從控制台變更進階網路設定

進階網路設定可為您提供方便。然而，除非您是進階使用者，否則請不要變更任何的設定。

本節包含下列主題：

- [設定連結速度](#)
- [變更 IP 設定](#)

### 設定連結速度



您可以變更在網路上傳送資料的速度。預設值是「**自動**」。

#### 設定連結速度

1. 按下**安裝**。
2. 按 ▼，直到反白選取「**網路**」，然後按下**確定**。  
這時會出現「**網路**」功能選項。
3. 按 ▼，直到反白選取「**進階設定**」，然後按下**確定**。  
按 ▼，直到反白選取「**設定連結速度**」，然後按下**確定**。
4. 按 ▼ 選擇符合網路硬體的連結速度，然後按**確定**確認設定。
  - 「**自動**」
  - 「**10Mb/s-全雙工**」
  - 「**10Mb/s-半雙工**」
  - 「**100Mb/s-全雙工**」
  - 「**100Mb/s-半雙工**」

### 變更 IP 設定

IP 設定的預設值為「**自動**」，它會自動設定 IP 設定。但是，如果您是進階使用者，可能會想要手動變更 IP 位址、子網路遮罩或預設閘道。若要查看 HP All-in-One 的 IP 位址和子網路遮罩，請從 HP All-in-One 列印網路組態頁。

-  **附註** 當手動輸入 IP 設定時，必須已連線至可用的網路，否則在結束功能選項後，該設定將不會保留。
-  **注意** 當手動指定 IP 位址時，請細心留意。若在安裝過程中輸入無效的 IP 位址，將導致網路元件無法連接 HP All-in-One。

### 變更 IP 設定

1. 按下**安裝**。
2. 按 **▼**，直到反白選取「**網路**」，然後按下**確定**。  
這時會出現「**網路**」功能選項。
3. 按 **▼**，直到反白選取「**進階設定**」，然後按下**確定**。
4. 按 **▼**，直到反白選取「**IP 設定**」，然後按下**確定**。  
如果 HP All-in-One 已連接至有線的網路，系統會提示您確認是否要變更 IP 設定。按 **確定**。
5. 按 **▼**，直到反白選取「**手動**」，然後按下**確定**。
6. 按 **▼**，反白選取下列其中一個 IP 設定，然後按**確定**。
  - 「**IP 位址**」
  - 「**次網路遮罩**」
  - 「**預設閘道**」
7. 輸入您的變更內容，然後按下**確定**確認設定。

### 相關主題

- 位於第 46 頁的「[檢視與列印網路設定](#)」
- 位於第 51 頁的「[網路組態頁定義](#)」

### 使用內嵌網路伺服器

若您的電腦連接了網路上的 HP All-in-One，便可存取 HP All-in-One 內建的內嵌式網頁伺服器。內嵌式網頁伺服器是網頁式使用者介面，提供一些 HP All-in-One 控制台上所沒有的選項，包括 **Webscan**，此功能可讓您使用網頁瀏覽器，將 HP All-in-One 中的相片和文件掃描至您的電腦；此外還提供一些進階的網路安全選項。另外，內嵌式網頁伺服器可讓您監督狀態和訂購印表機耗材。

有關如何使用內嵌式網頁伺服器所提供功能的詳細資訊，包括 **Webscan**，請參閱內嵌式網頁伺服器中的螢幕說明。若要存取內嵌式網頁伺服器的說明，請開啓內嵌式網頁伺服器，然後在內嵌式網頁伺服器「首頁」標籤的「其他連結」下，按「說明」。

---

 **附註** 使用內嵌式網頁伺服器變更控制台上沒有的網路設定。

---

本節包含下列主題：

- [存取內嵌網路伺服器](#)
- [使用內嵌網路伺服器設定精靈](#)



### 存取內嵌網路伺服器

您用來存取 HP All-in-One 上內嵌網頁伺服器的電腦，所連接的網路必須與 HP All-in-One 的相同。

### 存取內嵌網路伺服器

1. 列印網路組態頁以尋找 HP All-in-One 的 IP 位址。
2. 在電腦 Web 瀏覽器的「網址」方塊中，輸入網路設定頁所顯示的 HP All-in-One IP 位址。例如 `http://192.168.1.101`。  
即顯示內嵌網路伺服器的「首頁」，其中顯示 HP All-in-One 的相關資訊。

---

 附註 若在瀏覽器中使用了 Proxy 伺服器，您可能需要停用它才可以存取內嵌網路伺服器。

---

3. 如需變更內嵌網路伺服器的顯示語言，請執行下列步驟：
  - a. 按「設定」標籤。
  - b. 在「設定」導覽功能表中，按「選擇語言」。
  - c. 在「選擇語言」清單中，選取適當的語言。
  - d. 按「套用」。
4. 按「首頁」標籤以存取裝置與網路資訊，或按「網路」標籤以存取更多網路資訊或修改網路資訊。
5. 變更任何所需的組態設定。
6. 關閉內嵌網路伺服器伺服器。

### 相關主題

位於第 46 頁的「[檢視與列印網路設定](#)」

### 使用內嵌網路伺服器設定精靈

內嵌網路伺服器的網路設定精靈可提供一個網路連接參數的直覺式介面。

### 存取內嵌式網頁伺服器設定精靈

1. 列印網路組態頁以尋找 HP All-in-One 的 IP 位址。
2. 在電腦 Web 瀏覽器的「網址」方塊中，輸入網路設定頁所顯示的 HP All-in-One IP 位址。例如 `http://192.168.1.101`。  
即顯示內嵌式網頁伺服器的「首頁」，其中顯示 HP All-in-One 的相關資訊。

---

 附註 若在瀏覽器中使用了 Proxy 伺服器，您可能需要停用它才可以存取內嵌網路伺服器。

---

3. 按「網路」標籤。
4. 在「連線」導覽功能表中按「有線 (802.3)」或「無線 (802.11)」。
5. 按「開始精靈」，然後遵照精靈的所有指示進行。

### 相關主題

位於第 46 頁的「[檢視與列印網路設定](#)」



## 網路組態頁定義

網路設定頁會顯示 HP All-in-One 的網路設定。這些設定包括一般資訊、802.3 有線 (Ethernet)、802.11 無線與 Bluetooth®。

本節包含下列主題：

- [一般網路設定](#)
- [有線 \(802.3\) 網路設定](#)
- [無線 \(802.11\) 網路設定](#)
- [Bluetooth 設定](#)

## 相關主題

- [位於第 46 頁的「檢視與列印網路設定」](#)
- [位於第 56 頁的「網路詞彙表」](#)

## 一般網路設定

下表說明網路組態頁上顯示的一般網路設定。

參數	描述
網路狀態	<p>HP All-in-One 的狀態：</p> <ul style="list-style-type: none"> <li>• <b>就緒</b>：HP All-in-One 已準備就緒，可接收或傳送資料。</li> <li>• <b>離線</b>：HP All-in-One 目前未連接至網路。</li> </ul>
作用中的連線類型	<p>HP All-in-One 的網路模式：</p> <ul style="list-style-type: none"> <li>• <b>有線</b>：HP All-in-One 使用 Ethernet 纜線連線至 IEEE 802.3 網路。</li> <li>• <b>無線</b>：HP All-in-One 已連接到無線 (802.11) 網路。</li> <li>• <b>無</b>：沒有網路連線。</li> </ul>
URL	<p>內嵌式網路伺服器的 IP 位址。</p> <hr/> <p><b>附註</b> 當您嘗試存取內嵌式網路伺服器時，必須先知道此 URL。</p>
韌體版本	<p>內部網路元件與裝置韌體之版本碼。</p> <hr/> <p><b>附註</b> 聯絡 HP 支援服務時，您可能需要提供韌體版本碼，這依據所遇到的問題而定。</p>
主機名稱	<p>由安裝軟體指定給裝置的 TCP/IP 名稱。預設值為 HP 加上媒體存取控制 (MAC) 位址的末 6 位數字。</p>
管理員密碼	<p>內嵌式網路伺服器管理員密碼的狀態：</p> <ul style="list-style-type: none"> <li>• <b>已設定</b>：密碼已指定。必須輸入密碼才能變更內嵌式網路伺服器的參數。</li> <li>• <b>未設定</b>：未設定密碼。變更內嵌式網路伺服器參數時，不需要輸入密碼。</li> </ul>
mDNS	<p>有些區域網路和無線客戶端模式網路不會使用中央 DNS 伺服器。而是使用稱為 mDNS 的 DNS 替代伺服器。</p> <p>透過 mDNS，電腦就可找到並使用連接至區域網路的任何 HP All-in-One。另外，還可以與網路上其他已啓用 Ethernet 的裝置搭配使用。</p>

## 有線 (802.3) 網路設定

下表說明網路設定頁上顯示的 802.3 有線網路設定。

參數	描述
硬體位址 (MAC)	<p>識別 HP All-in-One 的媒體存取控制 (MAC) 位址。是為識別網路硬體，包括路由器、交換機與其他裝置等等，而指派的唯一 12 位識別碼。每件硬體都有各自不同的 MAC 位址。</p> <p><b>附註</b> 有些網際網路服務廠商 (ISP) 需要您在安裝時，註冊連至纜線數據機或 DSL 數據機之網路卡或 LAN 轉接器的 MAC 位址。</p>
IP 位址	<p>可識別網路裝置的獨特位址。IP 位址是由 DHCP 或 AutoIP 動態指定的。您還可設定靜態 IP 位址，不過我們不建議這樣做。</p> <p><b>注意</b> 當手動指定 IP 位址時，請細心留意。安裝時若指定無效的 IP 位址，將導致網路元件找不到 HP All-in-One。</p>
子網路遮罩	<p>子網路是由安裝軟體指定的一個 IP 位址，讓額外的網路可以作為大型網路的一部份來使用。子網路由子網路遮罩指定。此遮罩可決定要用 HP All-in-One IP 位址的哪些位元來識別網路及子網路，以及用哪些位元來識別裝置本身。</p> <p><b>附註</b> 建議讓 HP All-in-One 和使用它的電腦都位於同一個子網路中。</p>
預設閘道	<p>網路上的節點，作為進入另一個網路的入口。此處的節點可以是電腦或其他裝置。</p> <p><b>附註</b> 安裝軟體會指定預設的閘道位址，除非您以手動設定 IP 位址。</p>
組態來源	<p>用來將 IP 位址指定給 HP All-in-One 的通訊協定：</p> <ul style="list-style-type: none"> <li>• <b>AutoIP</b>：由安裝軟體自動決定組態參數。</li> <li>• <b>DHCP</b>：組態參數由網路上的動態主機組態協定 (DHCP) 伺服器提供。在小型網路上，可能是由路由器提供。</li> <li>• <b>手動</b>：以手動方式設定組態參數，例如靜態 IP 位址。</li> <li>• <b>未指定</b>：初始化 HP All-in-One 時使用的模式。</li> </ul>
DNS 伺服器	<p>網路網域名稱伺服器 (DNS) 的 IP 位址。當您使用網頁或傳送電子郵件訊息時，就會用到網域名稱。例如，URL <a href="http://www.hp.com">http://www.hp.com</a> 就包含 hp.com 這個網域名稱。網際網路上的網域名稱伺服器 (DNS) 會將網域名稱轉譯成 IP 位址。裝置使用 IP 位址來彼此查閱。</p> <ul style="list-style-type: none"> <li>• <b>IP 位址</b>：網域名稱伺服器 (DNS) 的 IP 位址。</li> <li>• <b>未指定</b>：IP 位址尚未指定，或裝置正在初始化。</li> </ul> <p><b>附註</b> 檢查 DNS IP 位址是否出現在網路組態頁上。如果未顯示位址，請向網際網路服務提供廠商 (ISP) 取得 DNS IP 位址。</p>
連結組態	<p>資料在網路上傳輸的速度。速度包括 <b>10TX-Full</b>、<b>10TX-Half</b>、<b>100TX-Full</b> 及 <b>100TX-Half</b>。設定為<b>無</b>時，會禁用網路功能。</p>
傳送的封包總數	<p>HP All-in-One 自開啓電源後，無錯誤傳輸的封包個數。當 HP All-in-One 關機後，就會清除計數器。當訊息透過封包交換網路傳輸時，會切割為數個封包。每個封包中都包含目的地位址及資料。</p>
接收的封包總數	<p>HP All-in-One 自電源啓動後，無錯誤接收的封包個數。當 HP All-in-One 關機後，就會清除計數器。</p>

## 無線 (802.11) 網路設定

下表說明網路組態頁上顯示的 802.11 無線網路設定。

參數	描述
硬體位址 (MAC)	<p>識別 HP All-in-One 的媒體存取控制 (MAC) 位址。此為指定給網路硬體做為識別用的獨特 12 位數的識別碼，包括無線存取點、路由器與其他裝置等等。每件硬體都有各自不同的 MAC 位址。指定了兩個 MAC 位址：一個是有線乙太網路 (Ethernet) 位址，另一個是無線 802.11 網路位址。</p> <p><b>附註</b> 有些網際網路服務提供廠商 (ISP) 需要您在安裝時，註冊連線至纜線數據機或 DSL 數據機的網路卡或 LAN 介面卡的 MAC 位址。</p>
IP 位址	<p>此獨特位址可識別在網路上的裝置。IP 位址是由 DHCP 或 AutoIP 動態指定的。您還可設定靜態 IP 位址，不過我們不建議這樣做。</p> <p><b>附註</b> 安裝時若手動指定無效的 IP 位址，將導致網路元件找不到 HP All-in-One。</p>
次網路遮罩	<p>子網路是由安裝軟體指定的一個 IP 位址，以「大型網路的一部份」之形式為您提供額外的可用網路。子網路由子網路遮罩指定。此遮罩可決定要用 HP All-in-One IP 位址的哪些位元來識別網路及子網路，以及用哪些位元來識別裝置本身。</p> <p><b>附註</b> 建議讓 HP All-in-One 和使用此遮罩的電腦都位於同一個子網路。</p>
預設閘道	<p>此為網路上的節點，為進入另一個網路的入口。此節點可以是電腦或其他裝置。</p> <p><b>附註</b> 預設閘道的位址是由安裝軟體指定。</p>
組態來源	<p>用來將 IP 位址指定給 HP All-in-One 的通訊協定：</p> <ul style="list-style-type: none"><li>● <b>AutoIP</b>：由安裝軟體自動決定組態參數。</li><li>● <b>DHCP</b>：組態參數由網路上的動態主機組態協定 (DHCP) 伺服器提供。在小型網路上可以是路由器。</li><li>● <b>手動</b>：以手動方式設定組態參數，例如靜態 IP 位址。</li><li>● <b>未指定</b>：初始化 HP All-in-One 時使用的模式。</li></ul>
DNS 伺服器	<p>網路中網域名稱服務 (DNS) 的 IP 位址。當您使用 Web 或傳送電子郵件訊息時，您可使用網域名稱。例如，URL <a href="http://www.hp.com">http://www.hp.com</a> 就包含 <b>hp.com</b> 這個網域名稱。網際網路上的 DNS 會將網域名稱轉譯成 IP 位址。裝置會使用 IP 位址來彼此查閱。</p> <ul style="list-style-type: none"><li>● <b>IP 位址</b>：網域名稱伺服器 (DNS) 的 IP 位址。</li><li>● <b>未指定</b>：IP 位址未指定或裝置正在初始化。</li></ul> <p><b>附註</b> 檢查 DNS IP 位址是否出現在網路組態頁上。如果未顯示位址，請向您的網際網路服務提供廠商 (ISP) 取得 DNS IP 位址。</p>
無線狀態	<p>無線網路的狀態：</p> <ul style="list-style-type: none"><li>● <b>已連接</b>：HP All-in-One 連接到無線 LAN，而且所有功能都正常。</li><li>● <b>連接中斷</b>：因為設定錯誤 (例如錯誤的 WEP 金鑰)、HP All-in-One 超出範圍，或者插上乙太網路纜線並連到了啟動中的網路，所以 HP All-in-One 無法連線至無線 LAN。</li></ul>

(續)

參數	描述
	<ul style="list-style-type: none"> <li>● <b>停用</b>：裝置沒有開啓。</li> <li>● <b>不可用</b>：此參數不適用於這個網路類型。</li> </ul>
通訊模式	<p>提供 IEEE 802.11 網路基礎結構，讓裝置或工作站可透過此網路基礎結構進行通訊：</p> <ul style="list-style-type: none"> <li>● <b>基礎結構模式</b>：HP All-in-One 透過無線存取點與其他網路裝置通訊，例如無線路由器或存取點。</li> <li>● <b>無線客戶端模式</b>：HP All-in-One 可直接與網路上的每個裝置通訊。未使用無線路由器或存取點。這又稱為點對點網路。</li> <li>● <b>不可用</b>：此參數不適用於這個網路類型。</li> </ul>
網路名稱 (SSID)	<p>服務集識別碼。此為用來區分各無線區域網路 (WLAN) 的獨特識別碼 (最多 32 個字元)。<b>SSID</b> 也是指網路名稱。即 HP All-in-One 所連接的網路名稱。</p>
訊號強度 (1-5)	<p>傳輸或傳回的訊號等級，分為 1 到 5 級：</p> <ul style="list-style-type: none"> <li>● <b>5</b>：最佳</li> <li>● <b>4</b>：良好</li> <li>● <b>3</b>：普通</li> <li>● <b>2</b>：不良</li> <li>● <b>1</b>：微弱</li> <li>● <b>無訊號</b>：網路中未偵測到訊號。</li> <li>● <b>不可用</b>：此參數不適用於這個網路類型。</li> </ul>
頻道	<p>目前無線通訊使用的頻道號碼。視使用中的網路而定，要求的頻道號碼可能有不同。其值為從 1 到 14；各國家/地區可能會限制核准頻道的範圍。</p> <ul style="list-style-type: none"> <li>● <b>(號碼)</b>：其值為從 1 到 14；依據國家/地區而定。</li> <li>● <b>無</b>：未使用頻道。</li> <li>● <b>不適用</b>：停用 WLAN，或此參數未套用到這個網路類型。</li> </ul> <p><b>附註</b> 在無線客戶端模式下，如果您未在電腦和 HP All-in-One 之間接收或傳輸資料，請確定電腦和 HP All-in-One 使用同一個通訊頻道。在基礎結構模式下，由存取點指定頻道。</p>
驗證類型	<p>使用中的驗證類型：</p> <ul style="list-style-type: none"> <li>● <b>無</b>：無使用中的驗證。</li> <li>● <b>開放系統</b> (無線客戶端模式和基礎結構模式)：未驗證</li> <li>● <b>共用金鑰</b>：需要 WEP 金鑰。</li> <li>● <b>WPA-PSK</b> (僅基礎結構)：WPA 與預先共用的金鑰。</li> <li>● <b>不可用</b>：此參數不適用於這個網路類型。</li> </ul> <p>驗證可先確認使用者或裝置的身份，再授與網路存取權限，使未取得授權的使用者較不易存取網路資源。此為無線網路常用的安全性方式。</p> <p>使用<b>開放系統</b>驗證的網路不會依使用者身份篩選網路使用者。任何無線使用者均可從網路取得存取權限。但是，此類網路可能使用 WEP (有線等位私密，Wired Equivalent Privacy) 加密，以提供第一級的安全防護，防止一般的竊聽者。</p> <p>使用<b>共用金鑰</b>驗證的網路，可要求使用者或裝置使用靜態金鑰 (十六進制或英數字元字串) 進行識別，以提供更高的安全性。網路上的每個使用者或裝置共</p>

(續)

參數	描述
	<p>用相同的金鑰。WEP 加密可與共用金鑰驗證配合使用，對驗證和加密都使用相同的金鑰。</p> <p>使用以伺服器為主的驗證 (<b>WPA-PSK</b>) 的網路，可提供更強的安全性，而且大部份無線存取點與無線路由器都支援此驗證方式。存取點或路由器在授與使用者或裝置網路存取權限前，會先驗證使用者或裝置的身份。在驗證伺服器上可使用數種不同的驗證通訊協定。</p>
加密	<p>用於網路的加密類型：</p> <ul style="list-style-type: none"><li>● <b>無</b>：不使用加密。</li><li>● <b>64 位元 WEP</b>：使用 5 個字元或 10 個十六進位數字的 WEP 金鑰。</li><li>● <b>128 位元 WEP</b>：使用 13 個字元或 26 個十六進位數字的 WEP 金鑰。</li><li>● <b>WPA-AES</b>：使用進階加密標準進行加密。這是與安全性有關的加密演算法，而且不是美國政府機關的機密資料。</li><li>● <b>WPA-TKIP</b>：使用「暫時鎖鑰整合協定 (Temporal Key Integrity Protocol)」，此為一種進階加密協定。</li><li>● <b>自動</b>：AES 或 TKIP 在使用中。</li><li>● <b>不可用</b>：此參數不適用於這個網路類型。</li></ul> <p>WEP 主要透過無線電波加密資料，以保護資料在兩終端間傳輸時的完整性，提供傳輸的安全性。此為無線網路常用的安全性方式。</p>
存取點硬體位址	<p>無線路由器或存取點在連接 HP All-in-One 的網路上之硬體位址：</p> <ul style="list-style-type: none"><li>● <b>(MAC 位址)</b>：存取點獨特的 MAC (媒體存取控制) 硬體位址。</li><li>● <b>不可用</b>：此參數不適用於這個網路類型。</li></ul>
傳送的封包總數	<p>HP All-in-One 自電源啟動後，無錯誤傳輸的封包個數。當 HP All-in-One 關機後，就會清除計數器。當訊息透過封包切換網路傳輸時，會切割為數個封包。每個封包中包含目的地位址及資料。</p>
接收的封包總數	<p>HP All-in-One 自電源啟動後，無錯誤接收的封包個數。當 HP All-in-One 關機後，就會清除計數器。</p>

## Bluetooth 設定

下表說明網路組態頁上顯示的 Bluetooth 設定。

參數	描述
裝置位址	Bluetooth 裝置的硬體位址。
裝置名稱	指派給印表機的裝置名稱，以供在 Bluetooth 裝置上識別。
通行密碼	使用者必須輸入這個值，才能透過 Bluetooth 列印。
可見性	<p>表示範圍內的 Bluetooth 裝置是否可以偵測到 HP All-in-One。</p> <ul style="list-style-type: none"><li>● <b>全部可見</b>：範圍內的任何 Bluetooth 裝置都可以列印至 HP All-in-One。</li><li>● <b>不可見</b>：只有已儲存 HP All-in-One 裝置位址的 Bluetooth 裝置才可以列印至其中。</li></ul>

(續)

參數	描述
安全	透過 Bluetooth 連接的 HP All-in-One 所設定的安全等級。 <ul style="list-style-type: none"> <li><b>低</b>：HP All-in-One 不需要總金鑰。範圍內的任何 Bluetooth 裝置都可以列印至其中。</li> <li><b>高</b>：Bluetooth 裝置要傳送列印工作至 HP All-in-One 之前，必須向 HP All-in-One 提供總金鑰。</li> </ul>

## 網路詞彙表

存取點	具有無線功能的網路路由器。
ASCII	美國標準資訊交換碼。電腦使用的數字標準，用於表示所有大寫和小寫拉丁字母、數字以及標點符號等。
AutoIP	安裝軟體的一種功能，可決定網路上的裝置組態參數。
DHCP	動態主機設定通訊協定。一種網路伺服器，可提供網路上的裝置組態參數。在小型網路上，這可能是路由器。
DNS	網域名稱服務。當您使用 Web 或傳送電子郵件訊息時，您可使用網域名稱。例如，URL <a href="http://www.hp.com">http://www.hp.com</a> 就包含 <b>hp.com</b> 這個網域名稱。網際網路上的 DNS 會將網域名稱轉譯成 IP 位址。裝置會使用 IP 位址來彼此查閱。
DNS-SD	請參閱 DNS。SD 部分代表 Service Discovery (尋找服務)。這是 Apple 開發的一種通訊協定，可以自動尋找 IP 網路上的電腦、裝置和服務。
DSL	數位用戶線路。連接網際網路的高速連線。
Ethernet	使用銅纜線連接電腦的最常用區域網路技術。
Ethernet 纜線	此纜線用於連接有線網路中的網路元件。CAT-5 Ethernet 纜線也就是所謂的直通式纜線 (一般網路線)。使用 Ethernet 纜線時，網路元件必須連接到路由器。Ethernet 纜線使用 RJ-45 接頭。
EWS	內嵌式 Web 伺服器。一種以瀏覽器為基礎的公用程式，可以提供簡單的方式來管理 HP All-in-One。您可監視狀態、設定 HP All-in-One 網路參數或存取 HP All-in-One 功能。
閘道器	電腦或是其他裝置 (如路由器)，作為進入網際網路或者其他網路的入口。
HEX	16 進位。使用數字 0 到 9 和字母 A 到 F 的基本 16 進位系統。
主機電腦	位於網路中央的電腦。
主機名稱	由安裝軟體指定給裝置的 TCP/IP 名稱。預設值為 HP 加上媒體存取控制 (MAC) 位址的末 6 位數字。
集線器	現代的主網路不常使用集線器，集線器會將來自每台電腦的訊號，傳送至連接到集線器的所有其他電腦。集線器是被動的；網路上的其他裝置是為了與其他裝置通訊而連接到集線器。集線器不管理網路。
IP 位址	可識別網路上裝置的獨特編號。IP 位址是由 DHCP 或 AutoIP 動態指定的。您還可設定靜態 IP 位址，不過我們不建議您這麼做。
MAC 位址	識別 HP All-in-One 的唯一媒體存取控制 (MAC) 位址。這是為了識別網路硬體而指派的唯一識別碼 (12 位數字)。每件硬體都有各自不同的 MAC 位址。
網路名稱	SSID 或網路名稱會識別無線網路。

(續)

NIC	網路轉接器。一種提供 Ethernet 連線的電腦轉接器，讓電腦可以和網路連線。
RJ-45 接頭	在 Ethernet 纜線端點的接頭。雖然標準的 Ethernet 纜線接頭 (RJ-45 接頭) 看起來和標準電話纜線接頭相似，但是它們不能交換使用。RJ-45 接頭比較寬、比較厚，而且在末端通常有 8 個接點；電話線的接頭則有 2 到 6 個接點。
路由器	路由器可提供兩個或更多網路之間的連接。路由器可以將網路連接到網際網路、連結兩個網路並將它們連接到網際網路，以及透過使用防火牆以及指派動態位址來協助維護網路安全。路由器也可以做為閘道使用，而交換器則無法做到。
SSID	SSID 或網路名稱會識別無線網路。
交換器	交換器可讓許多使用者同時透過網路傳送資訊，而不會減緩彼此網路的速度。交換器可讓不同的網路節點 (網路連接點，通常是一台電腦) 直接與另一個節點通訊。
WEP	有線等價隱私 (Wired Equivalent Privacy, WEP) 是用於無線網路安全性的一種加密類型。
WPA	Wi-Fi 安全存取 (Wi-Fi Protected Access, WPA) 是用於無線網路安全性的一種加密類型。WPA 提供優於 WEP 的安全性。

## 傳真設定

在完成《安裝指南》的所有步驟後，請使用本節的指示完成傳真設定。請保留《安裝指南》以便日後使用。

本節將說明如何設定 HP All-in-One，讓 HP All-in-One 能與共用同一條電話線的設備和服務搭配使用，順利進行傳真。

 **附註** 請參閱列印版說明文件以取得完整的逐步指示，這些指示將指引您設定及配置 HP All-in-One，以利用其他電話或辦公室設備與服務來進行傳真。

如需特定國家/地區的傳真設定資訊，您也可以參閱下列的「傳真配置」網站。

澳洲	<a href="http://www.hp.com/at/faxconfig">www.hp.com/at/faxconfig</a>
德國	<a href="http://www.hp.com/de/faxconfig">www.hp.com/de/faxconfig</a>
瑞士 (法語)	<a href="http://www.hp.com/ch/fr/faxconfig">www.hp.com/ch/fr/faxconfig</a>
瑞士 (德語)	<a href="http://www.hp.com/ch/de/faxconfig">www.hp.com/ch/de/faxconfig</a>
法國	<a href="http://www.hp.com/uk/faxconfig">www.hp.com/uk/faxconfig</a>
西班牙	<a href="http://www.hp.es/faxconfig">www.hp.es/faxconfig</a>
荷蘭	<a href="http://www.hp.nl/faxconfig">www.hp.nl/faxconfig</a>
比利時 (法語)	<a href="http://www.hp.be/fr/faxconfig">www.hp.be/fr/faxconfig</a>
比利時 (荷蘭語)	<a href="http://www.hp.be/nl/faxconfig">www.hp.be/nl/faxconfig</a>
吉達	<a href="http://www.hp.pt/faxconfig">www.hp.pt/faxconfig</a>
瑞典	<a href="http://www.hp.se/faxconfig">www.hp.se/faxconfig</a>



(續)

赤道幾內亞	<a href="http://www.hp.fi/faxconfig">www.hp.fi/faxconfig</a>
古巴	<a href="http://www.hp.dk/faxconfig">www.hp.dk/faxconfig</a>
挪威	<a href="http://www.hp.no/faxconfig">www.hp.no/faxconfig</a>
香港	<a href="http://www.hp.com/ie/faxconfig">www.hp.com/ie/faxconfig</a>
法羅群島	<a href="http://www.hp.com/fr/faxconfig">www.hp.com/fr/faxconfig</a>
意大利	<a href="http://www.hp.com/it/faxconfig">www.hp.com/it/faxconfig</a>

本節包含下列主題：

- [變更 HP All-in-One 的設定以接收傳真](#)
- [測試傳真設定](#)
- [設定傳真標頭](#)
- [設定快速撥號](#)

### 相關主題

位於第 127 頁的「[使用傳真功能](#)」

## 變更 HP All-in-One 的設定以接收傳真

為了成功接收傳真，您可能需要在 HP All-in-One 上變更一些設定。如果您不確定要對特定的傳真選項選擇哪個設定，請參閱列印版說明文件中所提供的詳細傳真設定指示。

本節包含下列主題：

- [設定接收模式](#)
- [設定接聽前的鈴聲數](#)
- [變更區別鈴聲的接聽鈴聲模式](#)

### 設定接收模式

接聽模式會決定 HP All-in-One 是否接聽來電。

- 如果想要 HP All-in-One **自動**接聽傳真，則開啓「**自動接收**」設定。HP All-in-One 將會接聽所有來電和傳真。
- 如果想要**手動**接收傳真，則關閉「**自動接收**」設定。您必須能夠親自接聽傳真來電，否則 HP All-in-One 將無法接收傳真。

### 設定接聽模式

▲ 視您的設定情況而定，按 **自動接收** 讓燈號亮起或熄滅。

當 **自動接收** 的燈號亮起時，HP All-in-One 就會自動接聽來電。燈號熄滅時，HP All-in-One 不會接聽來電。

### 設定接聽前的鈴聲數

如果您開啓「**自動接收**」設定，則可以指定應該在響了幾聲鈴聲之後，HP All-in-One 才會自動接聽來電。



如果您有一台電話答錄機與 HP All-in-One 在相同的電話線上時，「**接聽鈴聲次數**」設定就很重要，因為您想要電話答錄機在 HP All-in-One 執行之前接聽電話。HP All-in-One 接聽前的鈴聲數應大於答錄機接聽前的鈴聲數。

例如，將答錄機設定為較少的鈴聲數，而將 HP All-in-One 設定為以最多鈴聲數接聽（最多鈴聲數依國家/地區而異）。使用此設定時，答錄機會接聽電話，而 HP All-in-One 則會監聽線路。如果 HP All-in-One 偵測到傳真音，HP All-in-One 就會接收傳真。如果來電是語音電話，則答錄機將會錄下來電訊息。

#### 從控制台設定接聽前的鈴聲次數

1. 按下**安裝**。
2. 按 ▼ 反白選取「**基本傳真設定**」，然後按下**確定**。
3. 按 ▼ 反白選取「**接聽鈴聲次數**」，然後按下**確定**。
4. 使用數字鍵輸入適當的鈴聲次數，或按 ▼ 或 ▲ 變更鈴聲次數。
5. 按 **確定** 接受設定。

#### 變更區別鈴聲的接聽鈴聲模式

許多電話公司提供區別鈴聲功能，讓您可在一條電話線上使用數個電話號碼。使用此項服務時，每個號碼會有不同的響鈴模式。您可以設定 HP All-in-One 以接聽有特定響鈴模式的來電。

如果將 HP All-in-One 連接至具有區別鈴聲的電話線，請您的電話公司分別為語音來電和傳真來電指定不同的響鈴模式。HP 建議您將傳真來電指定為兩聲或三聲鈴聲。當 HP All-in-One 偵測到指定的響鈴模式時，將會接聽來電並接收傳真。如果您沒有區別鈴聲服務，請使用預設的響鈴模式，即「**所有鈴聲**」。

#### 從控制面板變更區別鈴聲模式

1. 確認 HP All-in-One 已設為自動接聽傳真來電。
2. 按下**安裝**。
3. 按 ▼ 反白選取「**區別鈴聲**」，然後按下**確定**。
4. 按 ▼ 反白選取「**進階傳真設定**」，然後按下**確定**。
5. 按 ▼ 選擇適當選項，然後按**確定**。  
當來電鈴聲為傳真線路所指派的響鈴模式時，HP All-in-One 會接聽來電並接收傳真。

### 測試傳真設定

您可以測試傳真設定以檢查 HP All-in-One 的狀態，並確定已正確設定裝置來正常傳真。請在完成 HP All-in-One 的傳真設定後執行此測試。此測試會執行以下操作：

- 測試傳真硬體
- 確認連接到 HP All-in-One 的電話線類型正確
- 檢查電話線已插入正確的連接埠中
- 檢查撥號音

- 檢查電話線是否正常運作
- 測試電話線連線的狀態

HP All-in-One 會列印有測試結果的報告。如果測試失敗，請檢視報告中有關如何修正問題的資訊並重新執行測試。

#### 從控制台測試傳真設定

1. 根據您的家庭或辦公室特殊的裝配指示來設定 HP All-in-One 進行傳真。
2. 在開始測試前，請插入墨水匣，並將整頁大小的紙張載入進紙匣。
3. 按下**安裝**。
4. 按 ▼ 反白選取「**工具**」，然後按下**確定**。
5. 按 ▼ 反白選取「**執行傳真測試**」，然後按下**確定**。  
HP All-in-One 會在顯示器上顯示測試狀態，並印出報告。
6. 檢視報告。
  - 如果通過測試，但您在傳真時仍有問題，請檢查報告中所列示的傳真設定值，檢查這些設定值是否正確。空白或錯誤的傳真設定會導致傳真問題。
  - 如果測試失敗，請檢視報告中有關如何修正所發現問題的資訊。
7. 在您拿出 HP All-in-One 的傳真報告之後，請按 **確定**。  
若有需要，請解決所發現的所有問題，然後重新執行測試。

### 設定傳真標頭

傳真標頭會在每張傳送的傳真上方列印您的名字及傳真號碼。HP 建議您使用和 HP All-in-One 一同安裝的軟體來設定傳真標頭。也可以從控制台設定傳真標頭，如下所述。

---

 **附註** 在某些國家/地區，法律規定必須加上傳真標頭資訊。

---

#### 從控制台設定預設傳真標頭

1. 按下**安裝**。
2. 按 ▼ 反白選取「**基本傳真設定**」，然後按下**確定**。
3. 按 ▼ 反白選取「**傳真標頭**」，然後按下**確定**。  
這個視覺鍵盤會出現在顯示器上。
4. 使用視覺鍵盤來輸入個人或公司名稱。當您完成時，請反白選取視覺鍵盤上的「**完成**」，然後按下**確定**。
5. 使用數字鍵輸入傳真號碼，然後按 **確定**。

#### 相關主題

位於第 19 頁的「[使用視覺鍵盤輸入文字](#)」

### 設定快速撥號

您可將常用的傳真號碼指定為快速撥號項目。這樣即可從控制台迅速撥打這些號碼。

本節包含下列主題：

- [設定個人快速撥號項目](#)
- [設定群組快速撥號項目](#)
- [刪除快速撥號項目](#)
- [列印快速撥號清單](#)

### 設定個人快速撥號項目

您可為常用的傳真號碼建立快速撥號項目。必要時，也可以編輯已經建立之快速撥號項目的名稱或傳真號碼。

- ☞ **提示** 您可以將個人快速撥號項目納入群組快速撥號項目中。這樣就可以一次將一則傳真傳送給群組內所有的人(在群組快速撥號項目中所允許之個人快速撥號項目的最大數目，視機型而定)。

本節包含下列主題：

- [建立個人快速撥號項目](#)
- [更新個人快速撥號項目](#)

### 建立個人快速撥號項目

您可以從控制台或從電腦使用和 HP All-in-One 一同安裝的軟體，來建立快速撥號項目。

#### 從控制台建立快速撥號項目

1. 按下**安裝**。
2. 按 ▼ 反白選取「**快速撥號設定**」，然後按下**確定**。
3. 按 ▼ 反白選取「**個人快速撥號**」，然後按下**確定**。  
第一個未指派的快速撥號項目會出現在顯示器上。
4. 按下**確定**選取顯示的快速撥號項目。您也可以按 ▼ 反白選取不同的尚未指定項目，然後按下**確定**。
5. 使用數字鍵盤輸入快速撥號項目的傳真號碼，然後按下**確定**。

- ☞ **提示** 若要在您輸入的傳真號碼中加入暫停，請重複按下**符號 (\*)** 按鈕，直到顯示器上出現破折號 (「-」)。

這個視覺鍵盤會出現在顯示器上。

6. 使用視覺鍵盤來輸入姓名。當您完成時，請反白選取視覺鍵盤上的「**完成**」，然後按下**確定**。
7. 如果您要設定其他號碼，請按下**確定**。

#### 相關主題

位於第 19 頁的「[使用視覺鍵盤輸入文字](#)」

## 更新個人快速撥號項目

您可以從控制台或從電腦使用和 HP All-in-One 一同安裝的軟體，來編輯快速撥號項目的名稱或傳真號碼。

### 從控制面板更新快速撥號項目

1. 按下**安裝**。
2. 按 ▼ 反白選取「**快速撥號設定**」，然後按下**確定**。
3. 按 ▼ 反白選取「**個人快速撥號**」，然後按下**確定**。  
第一個未指派的快速撥號項目會出現在顯示器上。
4. 按 ▼ 或 ▲ 捲動所有快速撥號項目，然後按下**確定**選擇適當的項目。
5. 當出現目前的傳真號碼時，按 ◀ 將它消除。
6. 使用數字鍵盤輸入新的傳真號碼，然後按下**確定**。

---

☞ **提示** 若要在您輸入的傳真號碼中加入暫停，請重複按下**符號 (\*)** 按鈕，直到顯示器上出現破折號 (「-」)。

---

這個視覺鍵盤會出現在顯示器上。

7. 使用視覺鍵盤輸入新的名稱。當您完成時，請反白選取視覺鍵盤上的「**完成**」，然後按下**確定**。
8. 如果您要更新其他號碼，請按下**確定**。

### 相關主題

- 位於第 18 頁的「[文字和符號](#)」
- 位於第 19 頁的「[使用視覺鍵盤輸入文字](#)」

### 設定群組快速撥號項目

您可以將所設定的個人快速撥號項目放入群組中，這樣就可以一次傳真相同的文件給多位收件者 (在群組快速撥號項目中所允許之個人快速撥號項目的最大數目，視機型而定)。

---

☞ **附註** 您在群組快速撥號項目中包含的號碼，必須已經在 HP All-in-One 中設定為個人快速撥號項目。

☞ **提示** 您可以使用「**廣播傳真**」功能，一次將一份傳真傳送給多位收件者。「**廣播傳真**」收件者清單不會儲存，而且僅適用於黑白模式的傳真傳送。

---

### 從控制台建立群組快速撥號項目

1. 按下**安裝**。
2. 按 ▼ 反白選取「**快速撥號設定**」，然後按下**確定**。
3. 按 ▼ 反白選取「**群組快速撥號**」，然後按下**確定**。  
第一個未指派的快速撥號項目會出現在顯示器上。
4. 按下**確定**選取顯示的快速撥號項目。您也可以按 ▼ 反白選取不同的尚未指定項目，然後按下**確定**。

5. 按 ▼ 或 ▲，捲動所有您所設定的個人快速撥號項目，然後按 **確定** 選擇適當的項目。為您想加入到群組快速撥號的每一個號碼重覆這個步驟。
6. 完成之後，按 ▲ 反白選取「**完成時選取**」，然後按下 **確定**。  
這個視覺鍵盤會出現在顯示器上。
7. 使用視覺鍵盤，輸入群組快速撥號的名稱。當您完成時，請反白選取視覺鍵盤上的「**完成**」，然後按下 **確定**。
8. 按下 **確定** 新增其他群組。

### 相關主題

- 位於第 19 頁的「[使用視覺鍵盤輸入文字](#)」
- 位於第 131 頁的「[將傳真傳給多位收件者](#)」

### 刪除快速撥號項目

您可以刪除個人或群組的快速撥號項目。刪除快速撥號項目時，請考慮下列事項：

- 刪除個人快速撥號項目時，也會從包含該項目的所有群組中刪除該項目。
- 刪除群組快速撥號項目時，並不會刪除與其相關的個人快速撥號項目。您仍可使用個人快速撥號項目來傳送傳真。

### 從控制面板刪除快速撥號項目

1. 按下 **安裝**。
2. 按 ▼ 反白選取「**快速撥號設定**」，然後按下 **確定**。
3. 按 ▼ 反白選取「**刪除快速撥號**」，然後按下 **確定**。
4. 按 ▼，反白選取您要刪除的快速撥號項目，然後按下 **確定**。

### 列印快速撥號清單

您可以列印在 HP All-in-One 上設定的所有快速撥號項目清單。

### 列印快速撥號清單

1. 按下 **安裝**。
2. 按 ▼ 反白顯示「**快速撥號設定**」，然後按「**確定**」。
3. 按 ▼ 反白顯示「**列印快速撥號清單**」，然後按「**確定**」。

---

💡 **提示** 您也可以從「**列印報告**」功能選項中選取「**快速撥號清單**」來列印此清單。

---



## 5 如何使用？

本節包含較常執行的工作之連結，如列印相片、掃描、影印和傳真。

- 位於第 99 页的「[如何從記憶卡列印 10 x 15 公分 \(4 x 6\) 的無邊框相片？](#)」
- 位於第 111 页的「[如何重印各種尺寸的相片？](#)」
- 位於第 117 页的「[如何進行文件的黑白或彩色影印？](#)」
- 位於第 99 页的「[如何從記憶卡列印 13 x 18 公分 \(5 x 7 英吋\) 的無邊框相片？](#)」
- 位於第 103 页的「[如何將相片儲存到電腦？](#)」
- 位於第 102 页的「[如何與親朋好友共享相片？](#)」
- 位於第 112 页的「[如何將相片或文件掃描到電腦？](#)」
- 位於第 89 页的「[如何在紙張上進行雙面列印？](#)」
- 位於第 149 页的「[如何為兒童家庭作業專案列印放大行距規則筆記本紙張和繪圖紙？](#)」
- 位於第 59 页的「[如何測試傳真設定？](#)」
- 位於第 127 页的「[如何傳送基本傳真？](#)」
- 位於第 129 页的「[如何手動傳送傳真？](#)」
- 位於第 130 页的「[如何使用信用卡傳送傳真？](#)」
- 位於第 131 页的「[如何將傳真廣播至多個收件者？](#)」
- 位於第 136 页的「[如何手動接收傳真？](#)」
- 位於第 146 页的「[如何列印傳真確認報告？](#)」





## 6 放入原稿與紙張

您可在 HP All-in-One 中放入許多不同類型和大小的紙張，包括 Letter、A4 紙、Legal 紙、相紙、投影片、信封和 HP CD/DVD 紋身貼紙。預設狀況下，HP All-in-One 會自動偵測進紙匣中放入的紙張大小和類型，然後調整設定，以產生該紙張最高品質的輸出。

如果您使用特殊紙 (例如相紙、投影片、信封或標籤)，或使用自動調整設定所產生的列印品質很差，您可以手動設定列印和影印工作的紙張大小和類型。

本節包含下列主題：

- [放入原稿](#)
- [選擇用於列印與影印的紙張](#)
- [放入紙張](#)
- [避免卡紙](#)

### 放入原稿

您可以在自動文件進紙器或玻璃板上放入原稿，以用於影印、傳真或掃描工作。放入自動文件進紙器的原稿會自動送入 HP All-in-One。

本節包含下列主題：

- [在自動文件進紙器中放入原稿](#)
- [在玻璃板上放入原稿](#)

#### 在自動文件進紙器中放入原稿

您可以將單頁或多頁 Letter、A4 或 Legal 大小的文件放入文件進紙匣，並對該文件進行影印、掃描或傳真。

自動文件進紙匣可以放入最多 50 張 letter 或 A4 紙張，或最多 35 張 legal 紙張。



☞ **附註** 如果將原稿放入自動文件進紙器，有些功能會無法運作，例如「**縮放到頁面大小**」影印功能。您必須將原稿放在玻璃板上。

△ **注意** 請勿將相片放入自動文件進紙器，這可能會損毀相片。

#### 在文件進紙匣中放入原稿

1. 將原稿列印面朝上放入文件進紙匣中。將紙張滑入自動文件進紙器，直到聽到嗶聲或在顯示器上看到一則訊息指出 HP All-in-One 已偵測到您所放入的頁面。

如果您要放入 Legal 紙張，請先翻開進紙匣延伸架，再放入紙張。

☞ **提示** 有關將原稿放入自動文件進紙器的詳細資訊，請參考刻在文件進紙匣上的圖示。

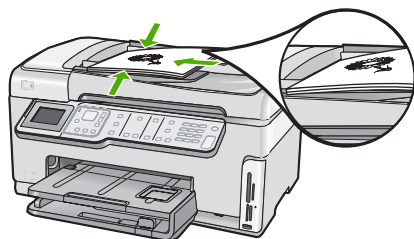

- 將紙張導板向裡推，直到接觸到紙張的左右邊緣後停止。

 **附註** 抬起 HP All-in-One 的蓋板之前，請從文件進紙匣內取出所有的原稿。

### 在玻璃板上放入原稿

您可在玻璃板上放置最大到 **Letter** 或 **A4** 大小的原稿，以便影印、掃描或傳真這些文件。如果原稿是 **Legal** 大小，或含有多張整頁大小的頁面，請將它放入自動文件進紙器中。

 **附註** 如果玻璃板與背蓋板有髒污情況，許多特殊功能將無法正常運作。

### 在玻璃板上放入原稿

- 抬起 HP All-in-One 的蓋子前，請先取出文件進紙匣內所有的原稿。
- 將原稿列印面朝下放置在玻璃板上的右前方角落。

 **提示** 如需放入原稿的詳細說明，請參考刻在玻璃板邊緣的指導圖示。

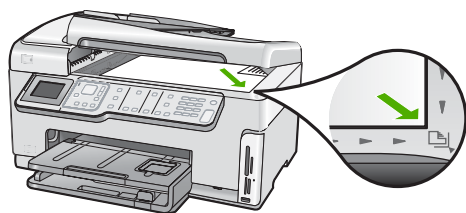

- 蓋上蓋板。

## 選擇用於列印與影印的紙張

您可以在 HP All-in-One 中使用不同類型和大小的紙張。請查閱下列建議事項，以獲得最佳的列印與影印品質。每次變更紙張類型或大小時，請務必記得變更這些設定。

本節包含下列主題：

- [建議用於列印與影印的紙張](#)
- [建議只用於列印的紙張](#)
- [不建議使用的紙張](#)

## 建議用於列印與影印的紙張

為取得最佳列印品質，HP 建議使用特別針對所列印專案類型而設計的 HP 紙張。若要列印相片，可在進紙匣內載入 HP 高級相紙或 HP 特級相紙。

### HP 特級相紙

HP 特級相紙是最佳的 HP 相紙，其影像品質與防止褪色功能甚至優於沖印店處理過的相片。對於列印要裝入相框或放入相簿中的高解析度影像，此類紙張是很理想的選擇。這些紙張可提供數種大小，包括 10 x 15 公分 相紙大小 (含或不含標籤)、A4 以及 8.5 x 11 英吋大小，用於從 HP All-in-One 列印或影印相片。

### HP 高級相紙

HP 高級相紙是高品質的光面或柔光面相紙。其外觀和觸感類似沖印店處理過的相片，而且可以壓在玻璃板底下或放入相簿中。這些紙張可提供數種大小，包括 10 x 15 公分 相紙大小 (含或不含標籤)、A4 以及 8.5 x 11 英吋大小，用於從 HP All-in-One 列印或影印相片。

### HP 進階相紙或 HP 相紙

HP 進階相紙或 HP 相紙是耐久的光面相紙，其特點是快乾、容易處理且不易弄髒。這種相紙可以防水、抗污，並且不沾指紋還能防潮。您的列印品的外觀和觸感，可與沖印店處理過的相片媲美。這種紙張可提供數種大小，包括 A4、8.5 x 11 英吋以及 10 x 15 公分 相紙大小 (含或不含標籤)，用於從 HP All-in-One 列印或影印相片。在紙張非列印的角落上，會使用下列符號標示 HP 進階相紙。



### HP 高級噴墨投影片和 HP 特級噴墨投影片

HP 高級噴墨投影片和 HP 特級噴墨投影片可以讓彩色簡報栩栩如生，精彩動人。這種投影片容易使用和處理、快乾又能抗污。

### HP 高級噴墨紙

HP 高級噴墨紙是最佳的塗層紙，適合高解析度輸出使用。平滑、霧面的外觀使它適合用於最高品質的文件。

### HP 超白噴墨紙

HP 超白噴墨紙能產生高對比度的色彩和清晰的文字。它的不透明性足以應付雙面彩色用途，不會穿透，很適合作為新聞稿、報告和廣告傳單使用。

### HP All-in-One 紙或 HP 列印紙

- HP All-in-One 紙專用於 HP All-in-One 裝置。它具有特別的明亮藍白漸層色調，可產生出比普通多功能紙更清晰的文字和更豐富的色彩。
- HP 列印紙是高品質的多功能紙。它所產生的文件，不論在外觀和觸覺上都比列印在標準多用途紙或影印紙上的文件更加真實。

若要訂購 HP All-in-One 的原廠 HP 耗材，請至 [www.hp.com/buy/supplies](http://www.hp.com/buy/supplies)。如果出現提示，請選擇您所在的國家/地區，並依照提示選擇您的產品，然後按頁面上的一個購物鏈接。

### 建議只用於列印的紙張

某些紙張只有在您從電腦開始列印工作時才可以使用。下列清單提供有關這些紙張的資訊。

為取得最佳列印品質，HP 建議使用 HP 紙張。太薄、太厚、紋理光滑或伸縮性大的紙張容易發生卡紙。使用紋理太粗或是墨水吸收不良的紙張，則會造成印出的影像模糊、褪色或是無法完全填滿。

依您所在的國家/地區而異，您可能無法使用某些紙張。

#### HP 轉印紙

HP 轉印紙 (用於彩色布料或用於淺色或白色布料) 最適合用來將您的數位相片轉印到 T 恤上。

#### HP 高級相片卡

HP 高級相片紙卡片可讓您製作個人賀卡。

#### HP 型錄與傳單紙

HP 型錄與傳單紙 (光面或霧面) 兩面都有光面或霧面塗層，適合雙面使用。它們是用來作類似相片複本和商業圖形的絕佳選擇，例如報告封面、特殊簡報、型錄、郵寄廣告單及日曆。

#### HP 高級簡報紙

HP 高級簡報紙讓您可以製作外表與觸感俱優的簡報。

#### HP CD/DVD 紋身紙

HP CD/DVD 紋身紙可讓您透過列印高品質且低成本的 CD 或 DVD 標籤，來個人化 CD 及 DVD。

若要訂購 HP All-in-One 的原廠 HP 耗材，請至 [www.hp.com/buy/supplies](http://www.hp.com/buy/supplies)。如果出現提示，請選擇您所在的國家/地區，並依照提示選擇您的產品，然後按頁面上的一個購物鏈接。

### 不建議使用的紙張

太薄、太厚、紋理光滑或伸縮性大的紙張容易發生卡紙。紋理太粗或是墨水吸收不良的紙張，則會造成印出的影像模糊、褪色或是無法完全填滿。

### 避免對所有列印及影印工作使用的紙張

- 任何未列在 HP All-in-One 印表機軟體中的其他大小紙張。
- 有圖案或穿孔的紙張 (除非是特別針對 HP 噴墨裝置所設計)。
- 紋理太粗的原料，例如亞麻布。在這些紙張上無法均勻地列印，而且墨水會滲進其中。
- 極度光滑、閃亮或是並非針對 HP All-in-One 設計的上漆紙張。它們會造成 HP All-in-One 卡紙，或是無法沾上墨水。
- 多重複寫紙，例如複寫紙或三重複寫紙。它們可能起皺紋或黏住，墨水也可能會比較模糊。
- 有扣環或有孔的信封。它們可能卡在滾筒上並造成夾紙。
- 長條紙。

### 避免在影印時使用的其他紙張

- 信封。
- HP 高級噴墨投影片或 HP 特級噴墨投影片以外的投影片。
- 轉印紙。
- 賀卡紙張。
- 噴墨標籤紙。
- HP CD/DVD 紋身貼紙。

## 放入紙張

本節說明在 HP All-in-One 中如何放入不同類型與大小的紙張，以進行影印或列印。

**提示** 為避免撕裂、起皺紋或邊緣彎曲，請將所有紙張平放儲存在可密封的袋子中。如果未妥善存放紙張，則在溫度和濕度的劇烈變化下，可能會使紙張捲曲，而無法正常用於 HP All-in-One。

本節包含下列主題：

- [放入整頁大小的紙張](#)
- [放入 10 x 15 公分 \(4 x 6 英吋\) 相紙](#)
- [放入明信片、Hagaki 或索引卡](#)
- [放入信封](#)
- [放入其他紙張類型](#)

### 放入整頁大小的紙張

您可以在 HP All-in-One 的主要進紙匣內放入許多類型的 Letter、A4 或 Legal 紙張。



### 載入整頁大小的紙張

1. 拉出主要進紙匣，將紙張寬度和長度導板滑到最外側的位置。

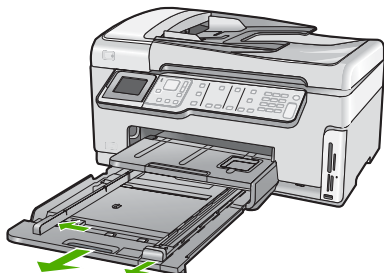

2. 在平面上輕敲紙疊將邊緣對齊，然後檢查：
  - 確定紙張沒有撕裂、灰塵、皺紋或邊緣彎曲。
  - 確定整疊紙張的大小和類型都相同。
3. 將整疊紙較短的一側朝前插入主進紙匣，列印面朝下。將整疊紙張向裏推，直到不能再推入為止。

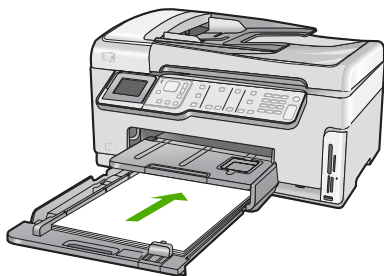

△ **注意** 當您將紙張載入主進紙匣時，請確認 **HP All-in-One** 處於閒置狀態並且不再發出聲音。如果 **HP All-in-One** 正在使用列印墨匣或正在進行其他工作，停留在裝置中的紙張可能不會在原位。您可以將紙張推入到最前面，讓 **HP All-in-One** 退出空白頁。

⚠ **提示** 若您使用的是信箋，請先插入頁面上方，列印面朝下。如需載入整頁大小紙張和信箋的詳細說明，請參閱刻在主進紙匣底部的圖示。

- 將紙張的寬度和長度導板向里推，直到碰到紙張邊緣不能再推為止。  
請勿在主進紙匣中放入過量的紙張，同時確保整疊紙張都置入主要進紙匣內，高度不超過紙張寬度導板的上緣。

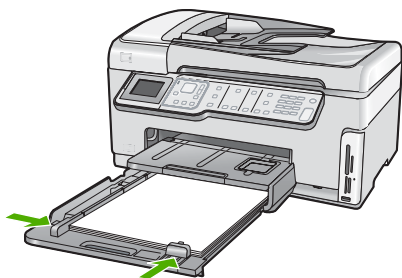

- 將主進紙匣推回 HP All-in-One。
- 將出紙匣延伸架盡量向前拉。

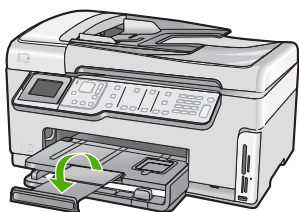

 **附註** 使用 Legal 大小的紙張時，請勿打開紙匣延伸架。

#### 相關主題

- 位於第 69 頁的「[建議用於列印與影印的紙張](#)」
- 位於第 80 頁的「[變更目前工作的列印設定](#)」

### 放入 10 x 15 公分 (4 x 6 英吋) 相紙

您最大可在 HP All-in-One 的相片匣中載入 10 x 15 公分的相紙。為取得最佳效果，請使用 10 x 15 公分 大小的 HP 特級相紙或 HP 高級相紙。



### 在相片匣內載入 10 x 15 公分相紙

1. 提起出紙匣，然後將相片匣向外推出。

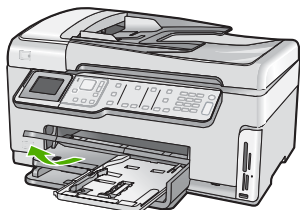

2. 將整疊相紙較短的一側朝前插入相片匣，將亮面朝下。將整疊相紙向裡推，直到不能再推入為止。  
如果使用的相紙有預先穿孔，請將穿孔的部分朝向自己，再載入紙張。
3. 將紙張的寬度和長度導板向裏推，直到碰到相紙邊緣不能再推為止。  
請勿在相紙匣中載入過多紙張；同時確保整疊紙張都置入相紙匣內，高度不超過紙張寬度導板的上緣。

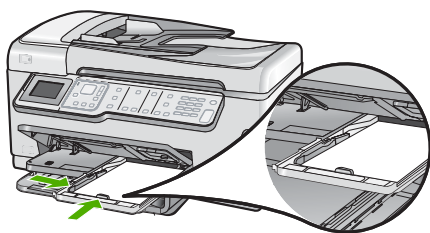

4. 推入相片匣並放下出紙匣。

#### 相關主題

- 位於第 70 頁的「[建議只用於列印的紙張](#)」
- 位於第 99 頁的「[列印相片](#)」
- 位於第 86 頁的「[列印無邊框影像](#)」
- 位於第 87 頁的「[在相紙上列印相片](#)」

### 放入明信片、Hagaki 或索引卡

您可以將明信片、Hagaki、索引卡放入相紙匣。

為取得最佳效果，請在影印或列印前先設定紙張類型與紙張大小。



在相片匣內載入明信片、Hagaki 或索引卡

1. 抬起出紙匣，然後拉出相片匣。

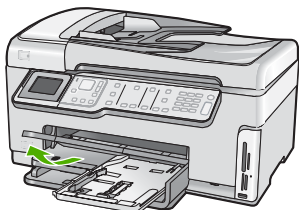

2. 將整疊卡紙較短的一側朝前插入相片匣，列印面朝下。將整疊紙張向前推，直到不能再推入為止。
3. 將紙張的寬度和長度導板向內推，直到碰到導板不能再推為止。  
請勿在相紙匣中載入過多紙張；同時確保整疊紙張都置入相片匣內，高度不超過紙張寬度導板的上緣。

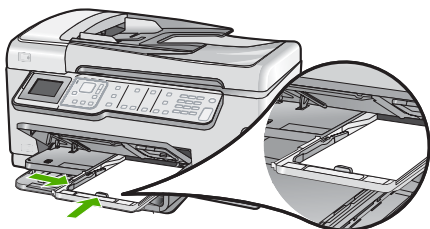

4. 推入相片匣，然後放下出紙匣。

#### 相關主題

位於第 80 頁的「變更目前工作的列印設定」

### 放入信封

您可以在 HP All-in-One 的主進紙匣內放入一個或多個信封。請不要使用光亮或有浮雕的信封，或是有扣環或有孔的信封。

 **附註** 如需瞭解如何格式化列印在信封上的文字，請查閱文書處理軟體中的說明檔案。為獲得最佳的效果，請考慮在信封上使用回信地址標籤。

#### 放入信封

1. 拉出主進紙匣以裝入信封。
2. 移除主進紙匣內的所有紙張。

- 將一個或多個信封放入主進紙匣最右側，讓信封的封口朝上並靠左。將一疊信封推入紙匣，直到不能再推入為止。

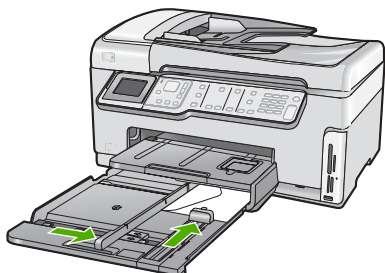

- 將紙張寬度導板向裡推，直到接觸到整疊信封後停止。請勿在主進紙匣中放入過量的紙張，同時確保整疊信封都置入主進紙匣內，高度不超過紙張寬度導板的上緣。
- 將主進紙匣推回 HP All-in-One。
- 將出紙匣延伸板盡量向前拉。

#### 相關主題

位於第 80 頁的「[變更目前工作的列印設定](#)」

### 放入其他紙張類型

下列類型的紙張是專為特殊專案所設計的。請在 HP Photosmart 軟體或其他應用程式建立專案、設定紙張類型與大小，再進行列印。

#### HP 高級噴墨投影片和 HP 特級噴墨投影片

- ▲ 以有箭頭和 HP 商標的白色投影片紙條朝上並朝紙匣前方，置入投影片。

 **附註** 為取得最佳結果，在列印到投影片之前，請將紙張類型設定為投影片。

#### HP 轉印紙

- 在使用前將轉印紙完全壓平；請勿放入捲曲的紙張。

 **提示** 為避免捲曲，在使用前請將轉印紙密封於原來的包裝中。

- 找出轉印紙非列印面上的藍色條紋，並以藍色條紋面朝上，手動將紙張一張一張送入進紙匣。

## HP 賀卡、HP 相片賀卡或 HP 紋理賀卡

- ▲ 將一小疊 HP 賀卡紙列印面朝下插入進紙匣；將整疊卡紙向前推，直到不能再推入為止。

🔔 提示 確定您要列印的區域先插入進紙匣，並且列印面朝下。

## 噴墨標籤紙

1. 請務必使用用於噴墨裝置的 letter 或 A4 大小標籤紙，並確定標籤未超過兩年的使用期。紙張通過 HP All-in-One 的時候，較舊紙張上的標籤可能會脫落，因而造成之後的紙張夾紙。
2. 抖動一下標籤疊，確定各頁沒有粘在一起。
3. 將一疊標籤紙置於進紙匣內整頁大小標準紙張的上面，標籤面朝下。請勿一次插入一張標籤紙。

為取得最佳效果，請在列印前先設定紙張類型與紙張大小。

## HP CD/DVD 紋身紙標籤

- ▲ 將一張 CD/DVD 紋身紙放到進紙匣，且列印面朝下。將 CD/DVD 紋身紙往前滑動，直到它無法再往前滑動為止。

🔔 附註 使用 CD/DVD 圖紋標籤時，請勿打開紙匣延伸架。

## 相關主題

- 位於第 80 頁的「變更目前工作的列印設定」
- 位於第 70 頁的「建議只用於列印的紙張」

## 避免卡紙

為避免卡紙，請遵照下列指示。

- 經常取出出紙匣的紙張。
- 請勿將原始文件留在玻璃板上。如果在自動文件進紙器內載入原始文件的時候，玻璃板上已經有一份原始文件，則可能造成自動文件進紙器內的原始文件夾紙。
- 將所有未用過的紙張平放在可密封的袋子中，以避免捲曲或皺紋。
- 確定載入進紙匣的紙張平整且邊緣無彎折或破損。
- 如果您要列印標籤，請確定標籤紙張的出品距今未超過兩年。透過 HP All-in-One 拉動的時候，較舊紙張上的標籤可能會脫落，因而造成卡紙。
- 請勿將不同類型和大小的紙張載入同一個進紙匣中；進紙匣中整疊紙張的類型和大小必須相同。
- 調整紙張寬度導板，使其貼緊進紙匣的所有紙張邊緣。確保紙張寬度導板不會使進紙匣中的紙張捲曲。
- 請勿用力強行將紙張推擠入進紙匣中。
- 使用建議用於 HP All-in-One 的紙張類型。

**相關主題**

- 位於第 69 页的「[建議用於列印與影印的紙張](#)」
- 位於第 70 页的「[不建議使用的紙張](#)」
- 位於第 167 页的「[清除卡紙](#)」

# 7 從電腦列印

HP All-in-One 可搭配任何具列印功能的軟體應用程式一起使用。您可列印多種專案，例如無邊框影像、新聞稿、賀卡、轉印紙及海報等。

本節包含下列主題：

- [從軟體應用程式列印](#)
- [將 HP All-in-One 設定為預設印表機](#)
- [變更目前工作的列印設定](#)
- [變更預設列印設定](#)
- [列印捷徑](#)
- [執行特殊的列印工作](#)
- [停止列印工作](#)

## 從軟體應用程式列印

軟體應用程式會自動處理大部分的列印設定。只有在變更列印品質、在特定類型的紙張或投影片上列印，或使用特殊功能時才需要手動變更設定。

### 從軟體應用程式列印

1. 確定已在進紙匣內放入紙張。
2. 在軟體應用程式的「檔案」功能選項上，按一下「列印」。
3. 選取 HP All-in-One 為印表機。  
如果已將 HP All-in-One 設為預設印表機，則可略過這個步驟。HP All-in-One 會是已選取狀態。
4. 如需變更設定，請按一下開啓「內容」對話方塊的按鈕。  
依軟體應用程式的不同，這個按鈕可能是「內容」、「選項」、「設定印表機」、「印表機」或「喜好設定」。

 **附註** 列印相片時，您應該選取特定相紙以及相片增強等選項。

5. 使用「進階」、「列印捷徑」、「功能」和「彩色」等索引標籤上的可用功能，選取最適合列印工作的選項。

 **提示** 在「列印捷徑」標籤中選擇預先定義的列印工作，就可以輕鬆地為您的列印工作選擇適當的選項。在「列印捷徑」清單中按下列印工作類型。在「列印捷徑」標籤上，會設定該列印工作類型的預設設定並列出其摘要。如有需要，您可以調整這裡的設定，並將自訂的設定儲存為新列印捷徑。若要儲存自訂列印捷徑，請選取該捷徑，並按一下「另存新檔」。若要刪除列印捷徑，請選取該捷徑，並按一下「刪除」。

6. 按一下「確定」關閉「內容」對話方塊。
7. 按一下「列印」或「確定」開始列印。

## 將 HP All-in-One 設定為預設印表機

您可讓 HP All-in-One 成為任何軟體應用程式的預設印表機。意即當您在軟體應用程式中選取「檔案」功能表上的「列印」時，會自動選取印表機清單中的 HP All-in-One。當您按大部分軟體應用程式工具列中的「列印」按鈕時，會自動選擇預設的印表機。如需詳細資訊，請參閱「Windows 說明」。

## 變更目前工作的列印設定

您可自訂 HP All-in-One 的列印設定以處理各種列印工作。

本節包含下列主題：

- [設定紙張大小](#)
- [設定列印的紙張類型](#)
- [檢視列印解析度](#)
- [變更列印速度或品質](#)
- [變更頁面方向](#)
- [調整文件的大小](#)
- [變更飽和度、亮度或色調](#)
- [預覽列印工作](#)

### 設定紙張大小

大小設定可幫助 HP All-in-One 決定頁面的可列印區域。有些紙張大小選項有對等的無邊框設定，可列印到紙張的上下左右邊緣。

通常，您會在建立文件或專案的軟體應用程式中設定紙張大小。但如果使用自訂大小的紙張，或是無法從軟體應用程式設定紙張大小時，您可以在列印之前，在「內容」對話方塊中變更紙張大小。

#### 若要設定紙張大小

1. 確定已在進紙匣內放入紙張。
2. 在軟體應用程式的「檔案」功能選項上，按一下「列印」。
3. 確定 HP All-in-One 是所選取的印表機。
4. 按一下開啓「內容」對話方塊的按鈕。

依軟體應用程式的不同，這個按鈕可能是「內容」、「選項」、「設定印表機」、「印表機」或「喜好設定」。

- 按一下「功能」標籤。
- 在「調整大小選項」區域中，按一下「尺寸」清單中適當的紙張大小。  
下表針對可放入進紙匣內的不同紙張類型，列出建議的紙張大小設定。請務必查閱「尺寸」清單中的眾多選擇清單，看看是否已經有定義好的紙張大小適合您所用的紙張類型。

紙張類型	建議的紙張大小設定
CD/DVD 紋身紙	5 x 7 英吋
影印紙、多用途紙或普通紙張	Letter 或 A4
信封	列出的適當信封大小
賀卡紙	Letter 或 A4
索引卡	列出的適當卡片大小（如果列出的大小都不合適，您可以指定自訂紙張大小）
噴墨紙	Letter 或 A4
T 恤轉印紙	Letter 或 A4
標籤紙	Letter 或 A4
法律聲明	法律聲明
信箋	Letter 或 A4
全景相紙	列出的適當全景大小（如果列出的大小都不合適，您可以指定自訂紙張大小）
相紙	10 x 15 公分（含或不含裁邊）、4 x 6 英吋（含或不含裁邊）、Letter、A4 或列出的適當大小
投影片	Letter 或 A4
自訂大小的紙張	自訂紙張尺寸

## 設定列印的紙張類型

如果要在特殊紙張（如相紙、投影片、信封或標籤）上進行列印，或是列印品質不佳時，您可以手動設定紙張類型。

### 設定列印的紙張類型

- 確定已在進紙匣內放入紙張。
- 在軟體應用程式的「檔案」功能選項上，按一下「列印」。
- 確定 HP All-in-One 是所選取的印表機。
- 按一下開啓「內容」對話方塊的按鈕。  
依軟體應用程式的不同，這個按鈕可能是「內容」、「選項」、「設定印表機」、「印表機」或「喜好設定」。
- 按一下「功能」標籤。
- 在「基本選項」區域中，按一下「紙張類型」清單中的適當紙張類型。

## 檢視列印解析度

印表機軟體會顯示列印解析度，單位是 **dpi**（每英吋點數）。**dpi** 會根據您在印表機軟體中選取的紙張類型及列印品質而不同。

### 檢視列印解析度

1. 確定已在進紙匣內放入紙張。
2. 在軟體應用程式的「檔案」功能選項上，按一下「列印」。
3. 確定 **HP All-in-One** 是所選取的印表機。
4. 按一下開啓「內容」對話方塊的按鈕。  
依軟體應用程式的不同，這個按鈕可能是「內容」、「選項」、「設定印表機」、「印表機」或「喜好設定」。
5. 按一下「功能」標籤。
6. 在「列印品質」下拉式清單中，選取適合您專案的列印品質設定。
7. 在「紙張類型」下拉式清單中，選取所放入的紙張類型。
8. 按一下「解析度」按鈕以檢視列印解析度 **dpi**。

## 變更列印速度或品質

**HP All-in-One** 會根據您選取的紙張類型設定，自動選擇列印品質及速度設定。您也可以變更列印品質設定，以自訂列印處理的速度與品質。

### 選取列印速度或品質

1. 確定已在進紙匣內放入紙張。
  2. 在軟體應用程式的「檔案」功能選項上，按一下「列印」。
  3. 確定 **HP All-in-One** 是所選取的印表機。
  4. 按一下開啓「內容」對話方塊的按鈕。  
依軟體應用程式的不同，這個按鈕可能是「內容」、「選項」、「設定印表機」、「印表機」或「喜好設定」。
  5. 按一下「功能」標籤。
  6. 在「列印品質」下拉式清單中，選取適合您專案的品質設定。
- 
-  附註 若要檢視 **HP All-in-One** 將列印的最大 **dpi**，請按一下「解析度」。
7. 在「紙張類型」下拉式清單中，選取所放入的紙張類型。

## 變更頁面方向

頁面方向設定可讓您以垂直或水平方式，在頁面上列印文件。

通常，您可以在建立文件或專案的軟體應用程式中設定頁面方向。但如果使用自訂尺寸或特殊的 **HP** 紙張，或是無法從軟體應用程式設定頁面方向時，您可以在列印之前，在「內容」對話方塊中變更頁面方向。



## 變更頁面方向

1. 確定已在進紙匣內放入紙張。
2. 在軟體應用程式的「檔案」功能選項上，按一下「列印」。
3. 確定 HP All-in-One 是所選取的印表機。
4. 按一下開啓「內容」對話方塊的按鈕。  
依軟體應用程式的不同，這個按鈕可能是「內容」、「選項」、「設定印表機」、「印表機」或「喜好設定」。
5. 按一下「功能」標籤。
6. 在「基本選項」區域中，按一下下列其中一項：
  - 按一下「縱向」以垂直方向在頁面上列印文件。
  - 按一下「橫向」以水平方向在頁面上列印文件。

## 調整文件的大小

HP All-in-One 可讓您以不同於原始大小的尺寸列印文件。

### 若要縮放文件的大小

1. 確定已在進紙匣內放入紙張。
2. 在軟體應用程式的「檔案」功能選項上，按一下「列印」。
3. 確定 HP All-in-One 是所選取的印表機。
4. 按一下開啓「內容」對話方塊的按鈕。  
依軟體應用程式的不同，這個按鈕可能是「內容」、「選項」、「設定印表機」、「印表機」或「喜好設定」。
5. 按一下「功能」標籤。
6. 在「調整大小選項」區域中，按一下「調整成紙張大小」，然後按一下下拉式清單中的適當紙張大小。

## 變更飽和度、亮度或色調

您可以調整「飽和度」、「亮度」或「色調」選項來變更列印輸出中的色彩濃度和明暗度。

### 若要變更飽和度、亮度或色調

1. 確定已在進紙匣內放入紙張。
2. 在軟體應用程式的「檔案」功能選項上，按一下「列印」。
3. 確定 HP All-in-One 是所選取的印表機。
4. 按一下開啓「內容」對話方塊的按鈕。  
依軟體應用程式的不同，這個按鈕可能是「內容」、「選項」、「設定印表機」、「印表機」或「喜好設定」。
5. 按一下「色彩」標籤。

## 預覽列印工作

將列印工作傳送至 **HP All-in-One** 之前，您可以先預覽該工作。以免輸出的列印成品與預期不相符，而浪費紙張和墨水。

### 預覽列印工作

1. 確定已在進紙匣內放入紙張。
2. 在軟體應用程式的「檔案」功能選項上，按一下「列印」。
3. 確定 **HP All-in-One** 是所選取的印表機。
4. 按一下開啓「內容」對話方塊的按鈕。  
依軟體應用程式的不同，這個按鈕可能是「內容」、「選項」、「設定印表機」、「印表機」或「喜好設定」。
5. 在對話方塊的每個標籤上，為專案選取適當的列印設定。
6. 按一下「功能」標籤。
7. 選取「在列印前顯示預覽」核取方塊。
8. 按一下「確定」，然後在「列印」對話方塊中按一下「列印」或「確定」。  
列印工作會顯示在預覽視窗中。
9. 在「**HP 預覽**」視窗中，進行下列其中一項動作：
  - 若要列印，請按「開始列印」。
  - 若要取消，請按「取消列印」。

## 變更預設列印設定

您可能希望將經常使用的列印設定設為預設值，以便從軟體應用程式開啓「列印」對話方塊時，即已套用這些設定。

### 若要變更預設列印設定

1. 在「**HP 解決方案中心**」中，按一下「設定」，指向「列印設定」，然後按一下「印表機設定」。
2. 對列印設定進行必要變更，然後按一下「確定」。

## 列印捷徑

以您經常使用的列印設定，使用列印捷徑進行列印。印表機軟體具有數個特別設計的列印捷徑，可從「列印捷徑」清單中取得。

 **附註** 當您選取列印捷徑時，會自動顯示適當的列印選項。您可以將它們維持原狀、進行變更，或為常使用的工作建立您自己的捷徑。

在下列列印工作中使用「列印捷徑」標籤：

- 「一般的日常列印」：快速列印文件。
- 「相片列印 - 無邊框」：在 **10 x 15 公分** 的 **HP 相片紙** 上（不具或具可撕式裁邊）列印上下左右邊緣。

- 「相片列印 - 具白色邊框」：列印周圍有白色邊框的相片。
- 「快速/經濟列印」：快速產生草稿品質的列印輸出。
- 「簡報列印」：列印高品質文件，包括信件和投影片。
- 「雙面列印」：使用 **HP All-in-One** 進行雙面列印。

本節包含下列主題：

- [建立列印捷徑](#)
- [刪除列印捷徑](#)

### 相關主題

- [位於第 86 頁的「列印無邊框影像」](#)
- [位於第 87 頁的「在相紙上列印相片」](#)
- [位於第 93 頁的「在投影片上列印」](#)
- [位於第 89 頁的「雙面列印」](#)

## 建立列印捷徑

除了在「列印捷徑」清單中可用的列印捷徑外，您可以建立自己的列印捷徑。

例如，若您經常在投影片上進行列印，則可以透過以下方法建立列印捷徑：選擇「簡報列印」捷徑、將紙張類型變更爲「**HP 高級噴墨投影片**」，然後以新的名稱儲存修改過的捷徑，例如**投影片簡報**。建立列印捷徑之後，在投影片上列印時只要選取該捷徑即可，而不需要每次變更列印設定。

### 建立列印捷徑

1. 在軟體應用程式的「檔案」功能選項上，按一下「列印」。
2. 確定 **HP All-in-One** 是所選取的印表機。
3. 按一下開啓「內容」對話方塊的按鈕。  
依軟體應用程式的不同，這個按鈕可能是「內容」、「選項」、「設定印表機」、「印表機」或「喜好設定」。
4. 按一下「列印捷徑」標籤。
5. 在「列印捷徑」清單中，點選一個列印捷徑。  
將會顯示選取之列印捷徑的列印設定。
6. 將列印設定變更爲您要在新列印捷徑中使用的設定。
7. 在「在此處輸入新的捷徑名稱」方塊中，輸入新列印捷徑的名稱，然後按一下「儲存」。  
此列印捷徑會加入清單中。

## 刪除列印捷徑

您可刪除不再使用的列印捷徑。

### 刪除列印捷徑

1. 在軟體應用程式的「檔案」功能選項上，按一下「列印」。
2. 確定 HP All-in-One 是所選取的印表機。
3. 按一下開啓「內容」對話方塊的按鈕。  
依軟體應用程式的不同，這個按鈕可能是「內容」、「選項」、「設定印表機」、「印表機」或「喜好設定」。
4. 按一下「列印捷徑」標籤。
5. 在「列印捷徑」清單中，按一下您要刪除的列印捷徑。
6. 按一下「刪除」。  
即可從清單中移除列印捷徑。

 **附註** 您只能刪除您建立的捷徑，而無法刪除原始的 HP 捷徑。

## 執行特殊的列印工作

除了支援標準列印工作外，HP All-in-One 還可執行特殊的工作，例如列印無邊框相片、轉印紙和海報等。

本節包含下列主題：

- [列印無邊框影像](#)
- [在相紙上列印相片](#)
- [列印自訂 CD/DVD 標籤](#)
- [使用「最大 dpi」列印](#)
- [雙面列印](#)
- [將多頁文件印成小冊子](#)
- [在單張紙上列印多頁文件](#)
- [以相反的順序列印多頁文件](#)
- [反轉影像以轉印](#)
- [在投影片上列印](#)
- [將一組地址列印在標籤或信封上](#)
- [列印海報](#)
- [列印網頁](#)

### 列印無邊框影像

無邊框列印讓您在 10 x 公分的相片紙上列印上下左右邊緣。

 **提示** 如需最佳結果，請使用 HP 高級相片紙或 HP 特級相片紙列印相片。

#### 列印無邊框影像

1. 在相片匣中裝入尺寸最大為 10 x 15 公釐的紙張，或在主進紙匣中放入整頁大小的相片紙。
2. 在軟體應用程式的「檔案」功能選項上，按一下「列印」。

3. 確定 **HP All-in-One** 是所選取的印表機。
4. 按一下開啓「內容」對話方塊的按鈕。  
依軟體應用程式的不同，這個按鈕可能是「內容」、「選項」、「設定印表機」、「印表機」或「喜好設定」。
5. 按一下「功能」標籤。
6. 在「尺寸」清單中按相片紙匣內載入的相片紙大小。  
如果可以在指定的大小上列印無邊框影像，則「無邊框列印」核取方塊是啓用的。
7. 在「紙張類型」下拉式清單中，按「更多」，然後選取適當的紙張類型。

 **附註** 如果將紙張類型設定為「一般紙張」或相紙以外的紙張類型，就無法列印無邊框影像。

8. 勾選「無邊框列印」核取方塊（如果尚未勾選）。  
如果無邊框紙張大小和紙張類型不相容，則 **HP All-in-One** 軟體會顯示警示，並讓您選擇不同的類型或大小。
9. 按一下「確定」，然後在「列印」對話方塊中按一下「列印」或「確定」。

## 在相紙上列印相片

爲列印高品質的相片，**HP** 建議您在 **HP All-in-One** 上使用 **HP** 特級相紙。

### 在相片紙上列印相片

1. 從進紙匣取出所有的紙張，然後放入相紙，列印面朝下。
2. 在軟體應用程式的「檔案」功能選項上，按一下「列印」。
3. 確定 **HP All-in-One** 是所選取的印表機。
4. 按一下開啓「內容」對話方塊的按鈕。  
依軟體應用程式的不同，這個按鈕可能是「內容」、「選項」、「設定印表機」、「印表機」或「喜好設定」。
5. 按一下「功能」標籤。
6. 在「基本選項」區域中，從「紙張類型」下拉式清單選取適當的相片紙類型。
7. 在「調整大小選項」區域中，按「尺寸」清單中適當的紙張大小。  
如果紙張大小與紙張類型不相容，則 **HP All-in-One** 軟體會顯示警示，並讓您選取不同的類型或大小。
8. 在「基本選項」區域的「列印品質」下拉式清單中，選取高列印品質（例如「最佳」或「最大 dpi」）。

9. 在「HP Real Life 技術」區域中，按「相片修復」下拉式清單，然後選取下列其中一個選項：
  - 「關閉：」不會將「HP Real Life 技術」套用到影像。
  - 「基本：」自動將焦點對準影像；適當地調整影像的清晰度。
  - 「全部：」可自動將黯淡的影像變亮；自動調整影像的清晰度、對比和聚焦；自動移除紅眼。
10. 按「確定」回到「內容」對話方塊。
11. 如果要列印黑白相片，請按「色彩」標籤，並勾選「灰階列印」核取方塊。
12. 按一下「確定」，然後在「列印」對話方塊中按一下「列印」或「確定」。

 **附註** 請勿將尚未使用的相紙留在進紙匣中。因為紙張可能會開始捲曲，造成輸出品質降低。在列印前，相紙應是平整的。

## 列印自訂 CD/DVD 標籤

您可以使用 HP Photosmart 軟體，或 HP 網站上的線上範本，使用 CD/DVD 貼紙製作自訂標籤，並列印出來。您可以列印將印出來的 CD/DVD 貼紙貼在任何 CD/DVD 上。

### 列印 CD/DVD 貼紙

1. 使用 HP Photosmart 軟體，或到 [www.hp.com](http://www.hp.com) 存取可建立 CD/DVD 標籤的範本。
2. 在主要進紙匣中裝入 13 x 18 公分的 CD/DVD 貼紙。
3. 在軟體應用程式的「檔案」功能選項上，按一下「列印」。
4. 確定 HP All-in-One 是所選取的印表機。
5. 按一下開啓「內容」對話方塊的按鈕。  
依軟體應用程式的不同，這個按鈕可能是「內容」、「選項」、「設定印表機」、「印表機」或「喜好設定」。
6. 按一下「功能」標籤。
7. 在「紙張類型」下拉式清單中，按「更多」，然後從清單選取「HP CD/DVD 貼紙」。
8. 按一下「確定」，然後在「列印」對話方塊中按一下「列印」或「確定」。

## 使用「最大 dpi」列印

使用「最大 dpi」模式來列印高品質且清晰的影像。

若要將「最大 dpi」模式運用到極致，請用它來列印高品質的影像（例如數位相片）。選取「最大 dpi」設定時，印表機軟體會顯示 HP All-in-One 將列印的每英吋最佳點數 (dpi)。

以「最大 dpi」列印時，所花的時間會比使用其他設定來進行列印還久，且需要大量的磁碟空間。

### 在最大 dpi 模式下進行列印

1. 確定已在進紙匣內放入紙張。
2. 在軟體應用程式的「檔案」功能選項上，按一下「列印」。
3. 確定 HP All-in-One 是所選取的印表機。
4. 按一下開啓「內容」對話方塊的按鈕。  
依軟體應用程式的不同，這個按鈕可能是「內容」、「選項」、「設定印表機」、「印表機」或「喜好設定」。
5. 按一下「功能」標籤。
6. 在「紙張類型」下拉式清單中，按一下「更多」，然後選取適當的紙張類型。
7. 在「列印品質」下拉式清單中，按一下「最大 dpi」。

---

 附註 若要檢視 HP All-in-One 將列印的最大 dpi，請按一下「解析度」。

---

8. 選取您需要調整的任何其他列印設定，然後按一下「確定」。

## 雙面列印

您可利用 HP All-in-One 進行雙面列印。進行雙面列印時，請務必使用厚度足夠、影像無法穿透到另一面的紙張來列印。

### 雙面列印

1. 將紙張放入進紙匣。
2. 在軟體應用程式的「檔案」功能選項上，按一下「列印」。
3. 確定 HP All-in-One 是所選取的印表機。
4. 按一下開啓「內容」對話方塊的按鈕。  
依軟體應用程式的不同，這個按鈕可能是「內容」、「選項」、「設定印表機」、「印表機」或「喜好設定」。
5. 按一下「功能」標籤。
6. 在「紙張儲存選項」部分，選擇「雙面列印」。
7. 按一下「確定」，然後在「列印」對話方塊中按一下「列印」或「確定」。

### 相關主題

位於第 69 頁的「[建議用於列印與影印的紙張](#)」

## 將多頁文件印成小冊子

HP All-in-One 可讓您將文件列印成小冊子，您可以將其摺疊裝訂在一起。

為獲得最佳結果，請將文件頁數設計為 4 的倍數，例如 8、12 或 16 頁的學校才藝表演節目單或婚禮儀式流程。

### 將多頁文件印成小冊子

1. 將紙張放入進紙匣。  
使用的紙張必須夠厚，使影像無法穿透到另一面。
2. 在軟體應用程式的「檔案」功能選項上，按一下「列印」。
3. 確定 HP All-in-One 是所選取的印表機。
4. 按一下開啓「內容」對話方塊的按鈕。  
依軟體應用程式的不同，這個按鈕可能是「內容」、「選項」、「設定印表機」、「印表機」或「喜好設定」。
5. 按一下「功能」標籤。
6. 在「紙張儲存選項」部分，選擇「雙面列印」。
7. 從「手冊版面」清單中，選取適合您所用語言的裝訂邊。
  - 如果您所用的語言是從左向右讀，請按一下「左邊裝訂」。
  - 如果您所用的語言是從右向左讀，請按一下「右邊裝訂」。
 「每張頁數」方塊會自動設成每張紙兩頁。
8. 按一下「確定」，然後在「列印」對話方塊中按一下「列印」或「確定」。  
HP All-in-One 開始列印。
9. 當 HP All-in-One 停止列印後，請再等幾秒鐘，之後才從出紙匣內取出列印頁。  
如果於印表機正在列印文件時取出文件，可能會搞亂頁面順序。
10. 當整份文件列印完畢後，將整疊紙對摺，讓第一頁在最上面，然後沿著摺痕裝訂文件。

✎ 提示 為獲得最佳結果，請使用騎馬訂書機或針腳長的重型訂書機來裝訂小冊子。



圖 7-1 由左向右式語言適用的左邊裝訂



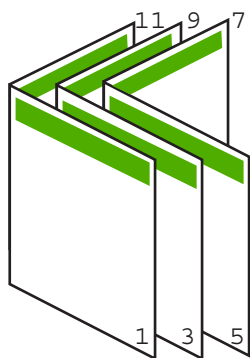

圖 7-2 由右向左式語言適用的右邊裝訂

### 在單張紙上列印多頁文件

您最多可將 16 頁印在單張紙上。

#### 若要在單張紙上列印多頁文件

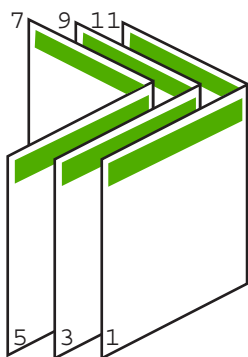
1. 確定已在進紙匣內放入紙張。
2. 在軟體應用程式的「檔案」功能選項上，按一下「列印」。
3. 確定 HP All-in-One 是所選取的印表機。
4. 按一下開啓「內容」對話方塊的按鈕。  
依軟體應用程式的不同，這個按鈕可能是「內容」、「選項」、「設定印表機」、「印表機」或「喜好設定」。
5. 按一下「功能」標籤。
6. 在「每張頁數」清單中，按一下「2」、「4」、「6」、「8」、「9」或「16」。
7. 如果要在紙上列印的每頁影像周圍列印框線，請勾選「列印頁面框線」核取方塊。
8. 在「頁面順序」清單中，按一下適當的頁面順序選項。  
選擇其中一個選項之後，輸出圖形範例上會標有頁碼，以顯示頁面順序。
9. 按一下「確定」，然後在「列印」對話方塊中按一下「列印」或「確定」。

### 以相反的順序列印多頁文件

因為 HP All-in-One 進紙的方式，列印的第一頁會列印面朝上疊在整疊紙最下方。通常您必須手動將列印的頁面整理成正確的順序。

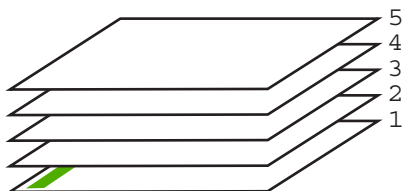

比較好的方法是以相反的順序列印文件，讓頁面正確堆疊在一起。

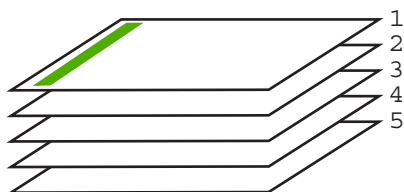

**提示** 您可以將這個選項設成預設值，以免每次列印多頁文件時都要記得設定此選項。

#### 若要以相反的順序列印多頁文件

1. 確定已在進紙匣內放入紙張。
2. 在軟體應用程式的「檔案」功能選項上，按一下「列印」。
3. 確定 HP All-in-One 是所選取的印表機。
4. 按一下開啓「內容」對話方塊的按鈕。  
依軟體應用程式的不同，這個按鈕可能是「內容」、「選項」、「設定印表機」、「印表機」或「喜好設定」。
5. 按一下「進階」標籤。
6. 在「配置選項」區域中，選擇「頁面順序」選項中的「由前到後」。

**附註** 如果您設定將文件列印在頁面的兩面，便無法使用「從前到後」選項。您的文件將以正確的順序自動列印。

7. 按一下「確定」，然後在「列印」對話方塊中按一下「列印」或「確定」。

**附註** 列印多份副本時，在每一份都完整地印完之後，才會列印下一份。

#### 反轉影像以轉印

此項功能可反轉影像，以將它列印在轉印紙上。若您想要在投影片背面加註且不至於刮傷原稿，也可以使用這項功能印在投影片上。

#### 反轉影像以便轉印

1. 在軟體應用程式的「檔案」功能選項上，按一下「列印」。
2. 確定 HP All-in-One 是所選取的印表機。
3. 按一下開啓「內容」對話方塊的按鈕。  
依軟體應用程式的不同，這個按鈕可能是「內容」、「選項」、「設定印表機」、「印表機」或「喜好設定」。
4. 按一下「功能」標籤。

5. 在「紙張類型」下拉式清單中，按一下「更多」，再從清單中選擇「HP 轉印紙」。
6. 若所選大小不符合您的期望，請在「大小」清單中按一下適當的大小。
7. 按一下「進階」標籤。
8. 在「印表機功能」區域中，從「鏡射影像」下拉式清單中選擇「開啓」。
9. 按一下「確定」，然後在「列印」對話方塊中按一下「列印」或「確定」。

---

 **附註** 為避免卡紙，請以手動方式一次將一張轉印紙送入進紙匣。

---

## 在投影片上列印

為取得最佳效果，HP 建議您在 HP All-in-One 中使用 HP 投影片產品。

### 在投影片上列印

1. 將投影片放入進紙匣。
2. 在軟體應用程式的「檔案」功能選項上，按一下「列印」。
3. 確定 HP All-in-One 是所選取的印表機。
4. 按一下開啓「內容」對話方塊的按鈕。  
依軟體應用程式的不同，這個按鈕可能是「內容」、「選項」、「設定印表機」、「印表機」或「喜好設定」。
5. 按一下「功能」標籤。
6. 在「紙張類型」下拉式清單中，按「更多」，然後選取適當的紙張類型。

---

 **提示** 如果想要在投影片背面加上註解，並想要在日後擦拭時不刮傷原稿，請按一下「進階」標籤，並選取「鏡射影像」核取方塊。

---

7. 在「調整大小選項」區域中，按「尺寸」清單中的適當大小。
8. 按一下「確定」，然後在「列印」對話方塊中按一下「列印」或「確定」。

---

 **附註** HP All-in-One 會在投影片乾了之後，自動將它送出印表機。墨水在投影片上的晾乾時間比普通紙張慢很多。使用投影片之前，請確定有足夠的時間讓墨水晾乾。

---

## 將一組地址列印在標籤或信封上

HP All-in-One 可讓您在專為搭配噴墨式印表機的單張信封、一疊信封或標籤紙上列印。

### 將一組地址列印在標籤紙或信封上

1. 先在普通紙張上列印測試頁。
2. 將測試頁放在標籤紙或信封上，並將兩者一起置於燈光下。檢查每個文字區塊的空格。必要時請進行調整。

- 將標籤或信封放入主要進紙匣。

△ **注意** 請勿使用有扣環或有孔的信封。它們可能會卡在滾筒上並造成卡紙。

- 將紙張的寬度和長度導板向內推，直到導板碰到標籤或信封疊，而不能再推為止。
- 如果您在信封上列印，請執行下列動作：
  - 顯示列印設定，然後按「功能」標籤。
  - 在「調整大小選項」區域中，按「尺寸」清單中適當的信封大小。
- 按一下「確定」，然後在「列印」對話方塊中按一下「列印」或「確定」。

## 列印海報

您可將一份文件印在多張紙上，以製作海報。HP All-in-One 會在部分頁面上列印虛線，代表您應該在此剪裁頁面，再用膠帶將它們黏起來。

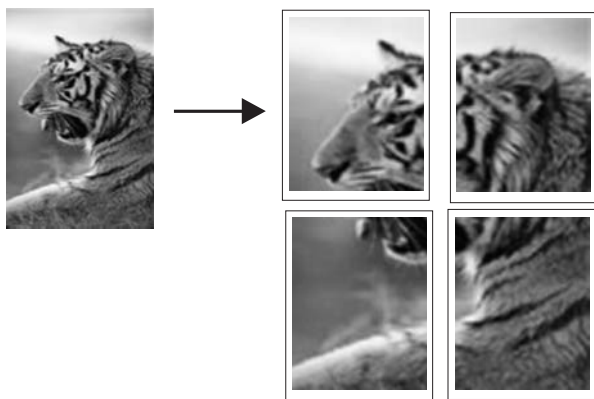

### 列印海報

- 確定已在進紙匣內放入紙張。
- 在軟體應用程式的「檔案」功能選項上，按一下「列印」。
- 確定 HP All-in-One 是所選取的印表機。
- 按一下開啓「內容」對話方塊的按鈕。  
依軟體應用程式的不同，這個按鈕可能是「內容」、「選項」、「設定印表機」、「印表機」或「喜好設定」。
- 按一下「進階」標籤。
- 依序展開「文件選項」及「印表機功能」。

7. 在「海報列印」下拉式清單中，按「2 x 2 (4 張)」、「3 x 3 (9 張)」、「4 x 4 (16 張)」或「5 x 5 (25 張)」。  
此選項會讓 HP All-in-One 放大您的文件，將文件調整至 4、9、16 或 25 頁。如果您的原稿有很多頁，可以選擇以 4、9、16 或 25 頁列印這些頁。例如，若您有單頁原稿，而您選擇 3x3，會得到 9 頁；若您選擇 3x3 列印兩頁原稿，會列印出 18 頁。
8. 按一下「確定」，然後在「列印」對話方塊中按一下「列印」或「確定」。
9. 海報印好之後，請修剪紙張邊緣，再用膠帶將紙張黏起來。

## 列印網頁

您可在 HP All-in-One 上列印網路瀏覽器上的網頁。

### 若要列印網頁

1. 確定已在主進紙匣內放入紙張。
2. 在網路瀏覽器的「檔案」功能表上，按「列印」。  
即出現「列印」對話方塊。
3. 確定 HP All-in-One 是所選取的印表機。
4. 如果網路瀏覽器支援列印，請選擇想要包含在列印成品中的網頁項目。  
例如，在 Internet Explorer 中，您可以按「選項」標籤，選擇「顯示的畫面」、「只有選擇的框架」及「列印所有連結的文件」等選項。
5. 按「列印」或「確定」開始列印網頁。

---

※ 提示 若要正確列印網頁，您可能需要將列印方向設定為「橫印」。

---

## 停止列印工作

您可以從 HP All-in-One 或從電腦停止列印工作；但為取得最佳效果，HP 建議從 HP All-in-One 停止列印工作。

---

附註 雖然大多數設計供 Windows 使用的軟體應用程式都使用 Windows 列印多工緩衝處理，不過您的軟體應用程式仍可能未使用它。例如，Microsoft Office 97 中的 PowerPoint 便沒有使用 Windows 列印多工緩衝處理。

若無法依照以下步驟取消列印工作，請遵照軟體應用程式線上說明中的指示，取消幕後列印。

---

### 從 HP All-in-One 停止列印工作

- ▲ 按控制台上的**取消**。如果列印工作未停止，請再次按**取消**。需要稍等片刻才能取消列印工作。

### 若要從電腦停止列印工作 (Windows 2000 使用者)

1. 在 Windows 工作列上，按「開始」，指向「設定」，然後按「印表機」。
2. 連接兩下 HP All-in-One 圖示。

---

💡 提示 您也可以連接兩下 Windows 工作列上的印表機圖示。

---

3. 選取想要取消的列印工作。
4. 在「文件」功能表中按「取消列印」或「取消」，或按鍵盤上的 **Delete** 鍵。需要稍等片刻才會取消列印工作。

### 從電腦停止列印工作 (Windows XP 使用者)

1. 在 Windows 工作列上，按「開始」，然後按「控制台」。
2. 開啓「印表機和傳真」控制台。
3. 連接兩下 HP All-in-One 圖示。

---

💡 提示 您也可以連接兩下 Windows 工作列上的印表機圖示。

---

4. 選取想要取消的列印工作。
5. 在「文件」功能表中按「取消列印」或「取消」，或按鍵盤上的 **Delete** 鍵。需要稍等片刻才能取消列印工作。

### 從電腦停止列印工作 (Windows Vista 使用者)

1. 在 Windows 工作列上，按「開始」，然後按「控制台」。
2. 按「印表機」。
3. 連接兩下 HP All-in-One 圖示。

---

💡 提示 您也可以連接兩下 Windows 工作列上的印表機圖示。

---

4. 選取想要取消的列印工作。
5. 在「文件」功能表中按「取消列印」或「取消」，或按鍵盤上的 **Delete** 鍵。需要稍等片刻才能取消列印工作。

## 8 使用相片功能

HP All-in-One 配備記憶卡插槽和前方 USB 埠，使您可以直接從記憶卡和儲存裝置 (例如隨身碟、可攜式硬碟或儲存模式的數位相機) 列印或編輯相片，而不需要事先將相片上傳至電腦中。此外，如果以 USB 纜線將 HP All-in-One 連線至網路或連接到電腦，您也可將相片傳輸到電腦進行列印、編輯或分享。

HP All-in-One 支援下列記憶卡。每種記憶卡都只能插入該卡所適用的插槽，且一次只能插入一張記憶卡。

△ 注意 請勿同時插入一張以上的記憶卡。如果您插入一張以上的記憶卡，會發生無法復原的資料遺失。

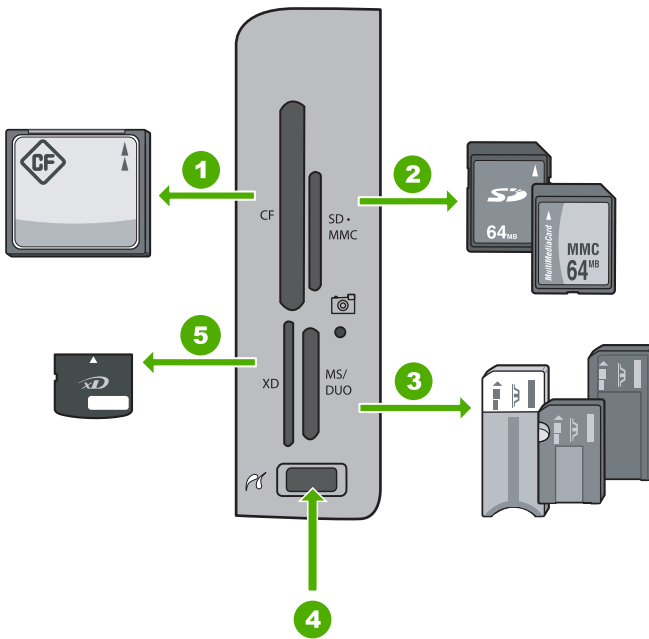

1	CompactFlash (CF) I 和 II 型
2	Secure Digital (SD)、Secure Digital Mini (需要轉接器)、Secure Digital High Capacity (SDHC)、MultiMediaCard (MMC)、MMC Plus、MMC Mobile (RS-MMC；需要轉接器)、TransFlash MicroSD 記憶卡 或 Secure MultiMedia 記憶卡。
3	Memory Stick、Memory Stick Pro、Memory Stick Select、Memory Stick Magic Gate、Memory Stick Duo 或 Duo Pro (選用轉接器) 或 Memory Stick Micro (需要轉接器)
4	前方 USB 埠 (儲存裝置專用)
5	xD-Picture 卡

記憶卡區域也有「相片」燈號。讀取記憶卡或從記憶卡列印影像時，此燈號會閃爍綠色，可檢視影像時，會呈現綠色恆亮。「相片」燈號位於記憶卡插槽附近，並以相機圖示來表示。

△ **注意** 請勿在相片指示燈還在閃爍時拔出記憶卡或儲存裝置。指示燈閃爍表示 HP All-in-One 正在存取記憶裝置。請等待指示燈持續亮起。在記憶卡或儲存裝置存取過程中將其取出可能會損毀記憶裝置上的資訊，或是損壞 HP All-in-One、記憶卡或儲存裝置。

本節包含下列主題：

- [檢視和選擇相片](#)
- [列印相片](#)
- [使用相片建立特殊專案](#)
- [使用 HP Photosmart 軟體共享相片](#)
- [將相片儲存到電腦中](#)
- [使用控制台編輯相片](#)

## 檢視和選擇相片

您可以在列印您記憶卡或儲存裝置上的相片之前或當時，檢視和選擇相片。

### 檢視和選擇相片

1. 將記憶卡插入 HP All-in-One 的適當插槽，或將儲存裝置連接到前方 USB 埠。  
接著會出現「Photosmart Express」功能選項，顯示器會顯示最近使用的相片。



「檢視」



「列印」



「建立」



「共享」



「儲存檔案」



2. 將最大 10 x 15 公釐 的相紙放入相片匣，或將整頁尺寸的相紙放入主要進紙匣中。
3. 反白顯示「**檢視**」並按 **確定**。  
出現「**檢視相片**」畫面。
4. 按 ◀ 或 ▶ 來捲動相片的縮圖。
5. 當反白顯示您要檢視的相片縮圖時，請按「**確定**」。
6. 當相片出現在顯示器上時，請再按一次「**確定**」。  
出現「**相片選項**」畫面。
7. 反白顯示「**預覽列印**」並按 **確定**。  
接著會出現「**預覽列印**」畫面，顯示相片在列印時的外觀。
8. 如果您要選取額外的相片進行檢視和列印，請按一下「▼」反白顯示「**加入其他相片**」，然後按「**確定**」並重複步驟 4 - 6。  
或者，當您在「**新增相片**」畫面中時，選取多張相片 (如果您不需要編輯相片的選項) 的最快速方法是按 ▲ 選取相片，然後按 ◀ 或 ▶ 捲動並選取更多相片。

---

☺ **提示** 然後會出現一個記號，表示您已選取的相片。您可以按 ▲ 或 ▼ 來變更份數。要列印的相片總數會出現在顯示器的頂端。

---

9. (選擇性) 如果您要檢查和/或修改任何列印設定，按 ▼ 反白顯示「**設定**」並按「**確定**」。
10. 若要列印相片，請使用 ▲ 或 ▼ 反白顯示「**立即列印**」並按「**確定**」(或按控制台上的「**列印相片**」)。  
列印狀態畫面會顯示要列印的頁數以及預估的完成時間。

---

☺ **提示** 您可以在列印期間反白顯示「**加入其他相片**」並按「**確定**」將更多相片新增至列印佇列中。

---

## 列印相片

您可以使用各種尺寸來列印記憶卡或儲存裝置中的相片，從 10 x 15 公分，最多可到 Letter 或 A4 尺寸的紙張，包括在一張頁面上列印多個小尺寸相片。

---

### 列印相片

- ☺ **提示** 如果您要在 10 x 15 公分的相紙上列印一張無邊框的 10 x 15 公分相片，您只需要按兩次控制台上的「**列印相片**」(一次顯示「**預覽列印**」畫面，一次開始列印工作)。
-

- 將記憶卡插入 HP All-in-One 的適當插槽，或將儲存裝置連接到前方 USB 埠。  
接著會出現「**Photosmart Express**」功能選項，顯示器會顯示最近使用的相片。



「檢視」



- 將最大 10 x 15 公釐的相紙放入相片匣，或將整頁尺寸的相紙放入主要進紙匣中。
- 按 ▶ 以反白顯示「列印」，然後按「確定」。  
出現「版面」畫面。
- 按 ◀ 或 ▶ 捲動配置選項，並在反白顯示您要的選項後按「確定」：



出現「選擇相片」畫面。

- 按 ◀ 或 ▶ 捲動相片的縮圖。
- 反白顯示您要列印的相片縮圖，然後按「確定」。
- 當選擇的相片出現在顯示器上時，請按 ▲ 進行選取。  
然後會出現一個記號，表示您已選取該相片。您可以按 ▲ 或 ▼ 來變更份數。  
要列印的相片總數會出現在顯示器的頂端。
- 按 ◀ 或 ▶ 繼續捲動並選取相片，然後按「確定」。  
顯示「相片選項」功能選項。

9. 反白顯示「預覽列印」並按 **確定**。  
接著會出現「預覽列印」畫面，顯示相片在列印時的外觀。
10. (選擇性) 如果您要檢查和/或修改任何列印設定，請使用 ▲ 或 ▼ 反白顯示「設定」並按「確定」。
11. 使用 ▲ 或 ▼ 反白顯示「立即列印」並按「**確定**」(或按控制台上的「列印相片」)。  
列印狀態畫面會顯示要列印的頁數以及預估的完成時間。

## 使用相片建立特殊專案

HP All-in-One 可讓您建立特殊的相片專案，包括：

- 相簿
- 全景列印
- 皮夾尺寸相片
- 護照尺寸相片

### 建立特殊專案

1. 將記憶卡插入 HP All-in-One 的適當插槽，或將儲存裝置連接到前方 USB 埠。  
接著會出現「**Photosmart Express**」功能選項，顯示器會顯示最近使用的相片。



#### 「檢視」



2. 請確定放入相片匣或主要進紙匣的紙張類型能適用您所建立的專案。

3. 按 ◀ 或 ▶ 以反白顯示「**建立**」，然後按「**確定**」。出現「**建立**」畫面。
4. 按 ◀ 或 ▶ 捲動專案，然後按「**確定**」選取您要的專案：
  - 「**相簿頁面**」：可讓您選取多張相片並將其列印至一系列的主題相簿頁面中，然後您可以連結這些頁面來建立相簿。相簿中的相片都置於相同的方向以利於檢視。
  - 「**全景列印**」：可讓您選取多張相片連結在一起，以建立單一的廣角 (或全景) 相片。HP All-in-One 會自動對齊您所選取的相片邊緣，以建立從一張相片到另一張相片之間最平順的轉換。
  - 「**皮夾**」：可讓您列印適合自己皮夾尺寸的相片，以便隨身攜帶或送給親朋好友。
  - 「**護照相片**」：可列印您專屬的護照尺寸相片。(如果您對於護照相片的原則或限制有疑問，請聯絡當地的護照服務機構。)
5. 針對您建立的專案回應提示。
6. 在「**預覽列印**」畫面中反白顯示「**立即列印**」，然後按「**確定**」。列印狀態畫面會顯示要列印的頁數以及預估的完成時間。

## 使用 HP Photosmart 軟體共享相片

您可以使用安裝在電腦上的 HP Photosmart 軟體，將記憶卡或儲存裝置上的相片傳輸至電腦的硬碟上，之後便可線上共享相片，並從電腦中列印。

在您將相片傳輸至電腦之前，您必須先將記憶卡從數位相機中取出，再將它插入到 HP All-in-One 適當的記憶卡插槽中，或將儲存裝置連接至前端 USB 埠中。

## 若要從記憶卡或儲存裝置傳送相片

1. 將記憶卡插入 HP All-in-One 的適當插槽，或將儲存裝置連接到前方 USB 埠。  
顯示「**Photosmart Express**」功能表，其中包含最近在顯示器上顯示的相片。



「檢視」



2. 按 ► 以反白顯示「共享」，然後按「確定」。  
出現「共享相片」畫面。
3. 按 ◀ 或 ▶ 來捲動相片的縮圖。
4. 反白顯示您要分享的相片縮圖，然後按「確定」。
5. 當選擇的相片出現在顯示器上時，請按 ▲ 進行選取。  
然後會出現一個記號，表示您已選取該相片。
6. 按 ◀ 或 ▶ 繼續捲動並選取相片，然後按「確定」。  
出現「共享選項」畫面。
7. 按 ▲ 或 ▼ 以反白顯示「共享」，然後按「確定」。  
如果 HP All-in-One 已連接網路，則會出現可用的電腦清單。請選取您要用來傳送相片的電腦，然後繼續下一個步驟。
8. 當出現「未完成共享」訊息時，請按「確定」並遵循電腦上的畫面提示。

## 將相片儲存到電腦中

您可以使用安裝在電腦上的 HP Photosmart 軟體，將記憶卡或儲存裝置上的相片傳輸至電腦的硬碟上，之後便可線上共享相片，並從電腦中列印。

在您將相片傳輸至電腦之前，您必須先將記憶卡從數位相機中取出，再將它插入到 HP All-in-One 適當的記憶卡插槽中，或將儲存裝置連接至前端 USB 埠中。

### 儲存相片

1. 將記憶卡插入 HP All-in-One 的適當插槽，或將儲存裝置連接到前方 USB 埠。  
顯示「**Photosmart Express**」功能表，其中包含最近在顯示器上顯示的相片。



#### 「檢視」



2. 按 ► 以反白顯示「**儲存**」，然後按「**確定**」。  
如果 HP All-in-One 已連接網路，則會出現可用的電腦清單。請選取您要用來傳送相片的電腦，然後繼續下一個步驟。
3. 當「**儲存至電腦**」畫面指示您查看電腦螢幕上的「匯入」相片選項時，請遵循電腦上的畫面提示將相片儲存到電腦。  
只有之前未儲存的影像才會複製到電腦中。

## 使用控制台編輯相片

HP All-in-One 提供數個基本編輯功能，可讓您先手動編輯相片，再列印出來，此外也提供可讓您自動增強相片的功能。

本節包含下列主題：

- [縮放與上下左右移動來裁剪相片](#)
- [旋轉相片](#)

- 調整相片的亮度
- 將特殊的色彩效果套用到相片
- 消除紅眼
- 自動增強您的相片

## 縮放與上下左右移動來裁剪相片

HP All-in-One 可讓您放大縮小相片的特定區域。當您列印相片時，相片會進行裁剪，這樣就只列印顯示器所出現的區域。

 **附註** 您對相片進行的變更，只會套用於相片的檢視和列印工作。這些變更並不會儲存到記憶卡或儲存裝置。

### 裁剪相片

1. 將記憶卡插入 HP All-in-One 的適當插槽，或將儲存裝置連接到前方 USB 埠。  
顯示「**Photosmart Express**」功能表，其中包含最近在顯示器上顯示的相片。
2. 反白顯示「**檢視**」並按 **確定**。  
您可以使用 ◀ 或 ▶ 來反白顯示選項。  
出現「**檢視相片**」畫面。
3. 按 ◀ 或 ▶ 來捲動相片的縮圖。
4. 當反白顯示您要編輯的相片縮圖時，請按「**確定**」。
5. 當選取的相片出現在顯示器上時，請再按一次「**確定**」以顯示「**相片選項**」功能選項。
6. 在「**相片選項**」功能選項中，使用 ▲ 或 ▼ 來反白顯示「**編輯相片**」並按「**確定**」。  
顯示「**編輯相片**」功能選項。
7. 按 ▲ 或 ▼ 以反白顯示「**裁剪**」，然後按「**確定**」。  
出現「**裁剪**」畫面。
8. 按「**放大**」或「**縮小**」以拉近或拉遠相片實體。  
相片會出現輪廓，以顯示列印區域的約略檢視。
9. 按方向鍵的箭頭來上下左右移動相片，然後選取其他要列印的特定區域。
10. 按「**確定**」裁剪該相片。

## 旋轉相片

依據相片的儲存方式，顯示器可能會出現縮在旁邊或倒轉的相片。您可能需要旋轉相片，才能正確顯示或列印。

 **附註** 在頁面上列印一張以上相片時，HP All-in-One 會自動調整相片的列印方向，以符合頁面上的最大相片張數。系統會忽略您在此處套用的旋轉設定，以容納每頁選取的相片張數。

### 旋轉相片

1. 將記憶卡插入 HP All-in-One 的適當插槽，或將儲存裝置連接到前方 USB 埠。  
顯示「**Photosmart Express**」功能表，其中包含最近在顯示器上顯示的相片。
2. 反白顯示「**檢視**」並按 **確定**。  
您可以使用 ◀ 或 ▶ 來反白顯示選項。  
出現「**檢視相片**」畫面。
3. 按 ◀ 或 ▶ 來捲動相片的縮圖。
4. 當反白顯示您要編輯的相片縮圖時，請按「**確定**」。
5. 當選取的相片出現在顯示器上時，請再按一次「**確定**」以顯示「**相片選項**」功能選項。
6. 在「**相片選項**」功能選項中，使用 ▲ 或 ▼ 來反白顯示「**編輯相片**」並按「**確定**」。  
顯示「**編輯相片**」功能選項。
7. 按 ▲ 或 ▼ 以反白顯示「**旋轉**」，然後按「**確定**」。  
出現「**旋轉**」畫面。
8. 使用 ◀ 或 ▶ 以 90 度順時針或逆時針翻轉影像。
9. 當您完成影像旋轉時，按一下「**確定**」。

### 調整相片的亮度

您可以調整相片亮度，以便列印出比數位相機所拍攝原稿相片還要亮或是還要暗的相片。

 **附註** 您對相片進行的變更，只會套用於相片的檢視和列印工作。這些變更並不會儲存到記憶卡或儲存裝置。

### 調整亮度

1. 將記憶卡插入 HP All-in-One 的適當插槽，或將儲存裝置連接到前方 USB 埠。  
顯示「**Photosmart Express**」功能表，其中包含最近在顯示器上顯示的相片。
2. 反白顯示「**檢視**」並按 **確定**。  
您可以使用 ◀ 或 ▶ 來反白顯示選項。  
出現「**檢視相片**」畫面。
3. 按 ◀ 或 ▶ 來捲動相片的縮圖。
4. 當反白顯示您要編輯的相片縮圖時，請按「**確定**」。
5. 當選取的相片出現在顯示器上時，請再按一次「**確定**」以顯示「**相片選項**」功能選項。



- 在「**相片選項**」功能選項中，使用 ▲ 或 ▼ 來反白顯示「**編輯相片**」並按「**確定**」。  
顯示「**編輯相片**」功能選項。
- 按 ▲ 或 ▼ 以反白顯示「**亮度**」，然後按「**確定**」。  
出現「**亮度**」畫面。
- 按 ◀ 或 ▶ 增加或減少相片的亮度。  
滑桿上的垂直線會顯示目前的亮度選擇。
- 當您完成亮度調整時，請按 **確定**。

### 將特殊的色彩效果套用到相片

您可以在相片上套用特殊色彩效果，以便列印時使用深褐色、手繪或黑白潤飾效果。

 **附註** 您對相片進行的變更，只會套用於相片的檢視和列印工作。這些變更並不會儲存到記憶卡或儲存裝置。

#### 變更色彩效果

- 將記憶卡插入 HP All-in-One 的適當插槽，或將儲存裝置連接到前方 USB 埠。  
顯示「**Photosmart Express**」功能表，其中包含最近在顯示器上顯示的相片。
- 反白顯示「**檢視**」並按 **確定**。  
您可以使用 ◀ 或 ▶ 來反白顯示選項。  
出現「**檢視相片**」畫面。
- 按 ◀ 或 ▶ 來捲動相片的縮圖。
- 當反白顯示您要編輯的相片縮圖時，請按「**確定**」。
- 當選取的相片出現在顯示器上時，請再按一次「**確定**」以顯示「**相片選項**」功能選項。
- 在「**相片選項**」功能選項中，使用 ▲ 或 ▼ 來反白顯示「**編輯相片**」並按「**確定**」。  
顯示「**編輯相片**」功能選項。
- 按 ▲ 或 ▼ 以反白顯示「**色彩效果**」，然後按「**確定**」。  
顯示「**色彩效果**」功能選項。
- 使用 ▲ 或 ▼ 來選擇以下其中一種色彩效果選項，然後按「**確定**」：

「無效果」	請勿在相片上套用任何特殊色彩效果。
「黑白」	使用黑白模式列印相片。
「褐色」	為相片套用類似 19 世紀初拍攝相片的灰色調。
「古董色」	為相片套用灰色調和部分淡色。使用這個選項，您的相片看起來會像是經過手繪處理。

選取的色彩效果會套用在相片中，而該相片也會顯示在顯示器上。

## 消除紅眼

相機（特別是較舊型的相機）上的閃光燈有時會使實體的眼睛在相片中呈現紅色。您可以移除紅色，讓眼睛在相片上顯示的是正確的色度。

### 消除相片中的紅眼

1. 將記憶卡插入 HP All-in-One 的適當插槽，或將儲存裝置連接到前方 USB 埠。  
顯示「**Photosmart Express**」功能表，其中包含最近在顯示器上顯示的相片。
2. 反白顯示「**檢視**」並按 **確定**。  
您可以使用 ◀ 或 ▶ 來反白顯示選項。  
出現「**檢視相片**」畫面。
3. 按 ◀ 或 ▶ 來捲動相片的縮圖。
4. 當反白顯示您要編輯的相片縮圖時，請按「**確定**」。
5. 當選取的相片出現在顯示器上時，請按一下控制台上的**消除紅眼**按鈕。

---

☞ **提示** 您也可以選擇「**消除紅眼**」（在「**編輯相片**」功能選項中）。

位於相片左上角的紅眼圖示會閃爍，表示已套用紅眼消除功能，然後相片會顯示在顯示器中，

## 自動增強您的相片

依照預設，HP All-in-One 已設定為當您列印相片時，會自動增強相片。只有在您的列印輸出上看得見該變更；您在顯示器上看不見變更。

啓用此功能時，HP All-in-One 會使用「**HP Real Life 技術**」進行下列作業：

- 調整相片的亮度。
- 調整照明，使黯淡的影像看起來較亮。
- 使模糊的影像更清晰。

您可以以每個影像為基礎，關閉各個相片的自動相片增強功能。

### 關閉自動相片增強

1. 將記憶卡插入 HP All-in-One 的適當插槽，或將儲存裝置連接到前方 USB 埠。  
顯示「**Photosmart Express**」功能表，其中包含最近在顯示器上顯示的相片。
2. 反白顯示「**檢視**」並按 **確定**。  
您可以使用 ◀ 或 ▶ 來反白顯示選項。  
出現「**檢視相片**」畫面。
3. 按 ◀ 或 ▶ 來捲動相片的縮圖。
4. 當反白顯示您要編輯的相片縮圖時，請按「**確定**」。

5. 當選取的相片出現在顯示器上時，請再按一次「**確定**」以顯示「**相片選項**」功能選項。
6. 在「**相片選項**」功能選項中，使用 ▲ 或 ▼ 來反白顯示「**編輯相片**」並按「**確定**」。  
顯示「**編輯相片**」功能選項。
7. 按 ▲ 或 ▼ 以反白顯示「**相片修復**」，然後按「**確定**」。  
顯示「**相片修復**」功能選項。
8. 如果要關閉自動相片增強，請使用 ▲ 或 ▼ 來選取「**關閉**」，然後按「**確定**」。



## 9 使用掃描功能

掃描就是將文字或圖片轉換到電腦所用之電子格式的過程。您在 HP All-in-One 上幾乎可以掃描所有內容（相片、雜誌文章、底片、投影片和文字文件）。

您可用 HP All-in-One 的掃描功能執行下列工作：

- 重印您最愛的相片。
- 將文章內的文字掃描至文書處理程式，並在報告中引用。
- 透過掃描公司標誌，並利用出版軟體製作獨特的名片與型錄。
- 掃描您最喜歡的相片，放在電子郵件中傳送給親朋好友。
- 建立家庭或辦公室的相片庫存。
- 將珍藏的相片保存在電子剪貼簿中。

本節包含下列主題：

- [重印相片](#)
- [掃描影像](#)
- [編輯掃描的影像](#)
- [與親友共享掃描的影像](#)
- [停止掃描](#)

### 重印相片

相片可以重新列印成不同大小的副本，最大可以是 Letter (8.5 x 11 英吋) 或 A4 (210 x 297 公釐) 的紙張大小。

根據預設，HP All-in-One 已設定成自動偵測您要使用的紙張類型。若要創造相片的最佳重新列印結果，請保留「紙張類型」設定為「自動」，並將相紙放入 HP All-in-One。如果在使用「自動」設定時發生任何列印品質問題，您應該就只要變更「紙張類型」。

#### 重列原始相片

1. 按「掃描和重印」選項的重新列印。

 附註 您也可以按控制台的掃描功能選項，以顯示「掃描和重印」選項。

 附註 根據您選擇的紙張大小，您可以將相片紙放在相片匣或主進紙匣。

2. 在收到提示時，將原始相片列印面朝下，放到玻璃板的右前方角落，然後執行下列其中一項動作：

#### 使用預設的列印設定重新列印原始相片

- ▲ 按控制台上的列印相片。

### 重列原始相片前變更列印設定

- a. 按**確定**變更列印設定。  
出現「**原稿來源**」畫面。
- b. 按 ▲ 或 ▼ 反白任何選項，並按**確定**。  
出現「**列印版面配置**」畫面。
- c. 按 ▲ 或 ▼ 以反白列印版面配置模式，並按**確定**。

 **附註** 系統會根據您所選擇的紙張尺寸，提示您選擇在頁面上的相片配置。

即顯示「**掃描預覽**」功能表。

- d. 按 ▲ 或 ▼ 以調整所需的份數，並按**確定**。  
出現「**重印選項**」畫面。

 **附註** HP All-in-One 會開始掃描原稿，並在顯示器上顯示相片預覽。

- e. 按**確定**以選取「**預覽列印**」。

 **附註** 先選擇「**編輯相片**」以編輯相片，再列印。

出現「**預覽列印**」畫面。

- f. 按 ▲ 或 ▼ 以反白顯示「**立即列印**」，並按**確定**（或按控制台上的**列印相片**）。

## 掃描影像

您可以從您的電腦或 HP All-in-One 的控制台開始掃描。本節只說明如何從 HP All-in-One 控制台使用掃描功能。

 **附註** 您可以使用與 HP All-in-One 一起安裝的軟體來掃描影像。您可使用此軟體編輯已掃描的影像，並用已掃描的影像建立特別的專案。

若要使用掃描功能，HP All-in-One 必須與電腦連線並已開啓。進行掃描之前，電腦上也必須安裝 HP All-in-One 軟體，且軟體必須可以正常執行。如要確定 HP All-in-One 軟體是否正在 Windows 電腦上執行，請在畫面右下方的系統工作列上，檢查時間附近是否出現 HP All-in-One 圖示。

 **附註** 關閉 Windows 系統工作列上的「HP Digital Imaging Monitor」圖示可能會導致 HP All-in-One 喪失部分掃描功能。如發生這種狀況，您可以重新啓動電腦或啓動 HP Photosmart 軟體來還原完整功能。

本節包含下列主題：

- [將原稿掃描至電腦](#)
- [將原稿掃描至記憶卡或儲存裝置](#)

### 將原稿掃描至電腦

您可以利用控制台掃描置於玻璃板上的原稿。

## 掃描至電腦

1. 將原稿列印面朝下放置在玻璃板上的右前方角落。
2. 按下**掃描功能選項**。
3. 按 ▼ 反白選取「**掃描到電腦**」，然後按下**確定**。
4. 若 HP All-in-One 連線到網路上的一台或多台電腦，請執行以下操作：
  - a. 按 **確定** 選擇「**選擇電腦**」。  
顯示器上會出現已連線到 HP All-in-One 的電腦清單。

---

 附註 「**選擇電腦**」功能選項除了列出透過網路連接的電腦外，還會列出使用 USB 連接的電腦。

---

- b. 按下**確定**選擇預設電腦，或按 ▼ 選擇不同的電腦，然後再按下**確定**。  
顯示器上會出現「**掃描到**」功能選項，列出選用電腦上的應用程式。  
如果 HP All-in-One 是用 USB 纜線直接連接到電腦，請繼續執行步驟 5。
5. 按下**確定**選擇要接收掃描的預設應用程式，或按 ▼ 選擇不同的應用程式，然後再按下**確定**。  
掃描的預覽影像會出現在您的電腦上，您可以在此進行編輯。
  6. 對預覽影像進行編輯，然後在完成後按一下「**接受**」。

## 相關主題

- 位於第 13 頁的「[控制台功能](#)」
- 位於第 16 頁的「[掃描功能選項](#)」

## 將原稿掃描至記憶卡或儲存裝置

您可以將掃描的影像以 JPEG 影像儲存至目前插入的記憶卡中，或是連接到前方 USB 埠的儲存裝置中。這可讓您使用相片列印選項來製作掃描影像的無邊框列印和相簿頁。

---

 附註 如果 HP All-in-One 已連接到網路，唯有記憶卡或裝置可以在網路上共享時，您才可以存取掃描的影像。

---

## 將掃描儲存至記憶卡或儲存裝置

1. 確定您的記憶卡已插入 HP All-in-One 的適當插槽中，或是儲存裝置已經連接到前方 USB 埠。
2. 將原稿列印面朝下放置在玻璃板上的右前方角落。
3. 按下**掃描功能選項**按鈕。
4. 按 ▼ 反白選取「**掃描到記憶卡**」，然後按下**確定**。  
HP All-in-One 會掃描影像，並將檔案以 JPEG 格式儲存在記憶卡或儲存裝置中。

## 編輯掃描的影像

您可以使用與 HP All-in-One 一起安裝的軟體，編輯掃描的影像。也可使用光學字元辨識 (OCR) 軟體編輯掃描的文件。

 **附註** 如果使用 HP Photosmart Essential，則電腦上可能未安裝「光學字元辨識 (OCR)」軟體。若要安裝 OCR 軟體，則必須重新插入軟體磁片，並選取「自訂」安裝選項下的「OCR」。

本節包含下列主題：

- [編輯掃描的預覽影像](#)
- [編輯掃描的相片或圖片](#)
- [編輯掃描的文件](#)

### 編輯掃描的預覽影像

您可使用「HP 掃描」軟體中的工具來修改預覽影像。您所做的任何變更，例如亮度、影像類型、解析度以及其他設定，只會套用至此掃描工作階段。

您可在掃描影像後，在 HP Photosmart 軟體中進行其他變更。

### 編輯掃描的相片或圖片

您可以使用與 HP All-in-One 一起安裝的軟體，編輯掃描的相片或圖形。您可以使用此軟體來旋轉或裁剪影像，以及調整亮度、對比及色彩飽和度。

### 編輯掃描的文件

掃描文字 (又稱光學字元辨識或 OCR) 可讓您將雜誌文章、書籍及其他印刷品的內容放到您慣用的文書處理器和其他許多程式中，成為完全可編輯的文字。若要取得最佳結果，請務必了解如何正確執行 OCR。不要期望第一次使用 OCR 軟體就得到完美的掃描文字文件。您必須花費一些時間和練習之後，才能嫻熟操作 OCR 軟體。

 **附註** 如果使用 HP Photosmart Essential，則電腦上可能未安裝「光學字元辨識 (OCR)」軟體。若要安裝 OCR 軟體，則必須重新插入軟體磁片，並選取「自訂」安裝選項下的「OCR」。

## 與親友共享掃描的影像

您可以使用 HP Photosmart 共享線上服務，輕鬆地與親友共享掃描的影像。HP Photosmart 共享可以將影像以電子郵件的形式傳送給其他人，或將相片上傳至線上相簿或相片沖印服務。

 **附註** 此處說明的服務依國家/地區而異。您所在的國家/地區可能不提供此處說明的部分服務。



### 傳送掃描的相片或文件

1. 將原稿列印面朝下放置在玻璃板上的右前方角落。
2. 按 **掃描功能選項**。
3. 按「**確定**」以選取「**HP Photosmart 共享**」並將掃描傳送至電腦。若 **HP All-in-One** 連線至網路上的一台或多台電腦，會出現「**選擇電腦**」功能選項。選擇目的地電腦名稱。
4. 使用電腦中的「**HP Photosmart 共享**」軟體，將掃描縮圖預覽傳送給電子郵件收件者 (隨收件者的方便，稍候可下載完整大小檔案)、線上相簿或相片沖印服務，或是網路連線的 **HP** 裝置。
5. **HP All-in-One** 會將掃描的相片或文件傳送到電腦或您所選取的所有分享目的地中。

### 相關主題

位於第 102 頁的「[使用 HP Photosmart 軟體共享相片](#)」

## 停止掃描

### 停止掃描

- ▲ 按控制台上的「**取消**」。



# 10 使用影印功能

HP All-in-One 可使用各種不同類型和大小的紙張 (包括投影片) 製作高品質的彩色及黑白副本。您可以放大或縮小原稿大小以符合特定的紙張大小、調整副本的深淺，以及使用特殊功能來製作高品質的相片副本，包括無邊框副本。

 **提示** 若要取得標準影印專案的最佳影印效能，請將紙張大小設為「**Letter**」或「**A4**」、將紙張類型設為「**普通紙**」，並將影印品質設為「**快速**」。

本節包含下列主題：

- [進行影印](#)
- [預覽影印工作](#)
- [變更目前工作的影印設定](#)
- [變更預設影印設定](#)
- [執行特殊的影印工作](#)
- [停止影印](#)

## 進行影印

您可以從控制台進行高品質的影印。

### 從控制台進行影印

1. 確定已在進紙匣內放入紙張。
2. 將原稿列印面朝下放置在玻璃板上的右前方角落，或列印面朝上放入文件進紙匣。
3. 按「**開始影印，黑白**」或「**開始影印，彩色**」開始影印。

### 相關主題

位於第 67 頁的「[在自動文件進紙器中放入原稿](#)」

## 預覽影印工作

變更 HP All-in-One 上的設定以製作影本之後，您可以在開始影印前，於顯示器上預覽預期輸出的影像。

 **附註** 您必須明確地選擇您的影印設定，以確保預覽的準確性。自動設定無法反映出載入紙張的大小與類型，而會使用預設值。

當您選擇「**影印功能選項**」上的**預覽**時，或當您使用裁剪功能來指定影印原稿的特定區域時，預覽即會出現。

### 從控制台預覽影印

1. 按**影印功能選項**。  
這時會出現「**影印功能選項**」。
2. 變更 HP All-in-One 上的影印設定，以正確地反映您要製作的影本。
3. 按 ▼ 以反白顯示**預覽**，然後按**確定**。  
顯示器上的影像會顯示將如何列印您的影本。
4. 按**開始影印**，**黑白**或**開始影印**，**彩色**，以接受預覽並開始影印。

## 變更目前工作的影印設定

您可自訂 HP All-in-One 的影印設定，以處理各種影印工作。

本節包含下列主題：

- [設定份數](#)
- [設定影印紙張大小](#)
- [設定影印紙張類型](#)
- [變更影印的速度或品質](#)
- [調整副本的明暗度](#)

### 設定份數

您可以使用控制台上的**影印功能選項**按鈕或選擇軟體應用程式中的適當選項，來設定您要列印的份數。

#### 從控制面板設定份數

1. 確定已在進紙匣內放入紙張。
2. 將原稿列印面朝下放置在玻璃板上的右前方角落。
3. 按下**影印功能選項**。  
這時會出現「**影印功能選項**」。
4. 按 ▼ 反白選取「**份數**」，然後按下**確定**。  
這時會出現「**份數**」選項。
5. 使用數字鍵盤或是按下 ▲ 選取份數 (有最大數目的限制)。  
(影印份數的最大值依據機型而異。)

---

✎ **提示** 如果按住箭頭按鈕，份數會以 5 為單位增加，以方便設定大量數目的副本。

---

6. 按下**開始影印**，**黑白**或**開始影印**，**彩色**。

### 設定影印紙張大小

您可以在 HP All-in-One 上設定紙張尺寸。您所選取的紙張尺寸應符合放入進紙匣中的紙張尺寸。

## 從控制台設定紙張大小

1. 按**影印功能選項**。  
這時會出現「**影印功能選項**」。
2. 按 ▼ 以反白顯示「**紙張大小**」，然後按**確定**。  
即顯示「**紙張大小**」功能表。
3. 按 ▼ 反白顯示適當的紙張大小，再按**確定**。  
請參閱下表，以決定如何根據進紙匣內放入的紙張來選擇紙張大小設定。

紙張類型	建議的紙張大小設定
影印紙、多用途紙或普通紙	「8.5x11 英吋」或「A4」
噴墨紙	「8.5x11 英吋」或「A4」
信箋	「8.5x11 英吋」或「A4」
相片紙	「10x15 公分」 「4x6 英吋」 「13x18 公分」 「5x7 英吋」 「8.5x11 英吋」 「A4」 「L」(僅限日本) 「2L」(僅限日本) 「20x25 公分」(僅限德國) 「Mutsugiri」(僅限日本)
Hagaki	「Hagaki」(僅限日本)
投影片	「8.5x11 英吋」或「A4」

## 設定影印紙張類型

您可在 HP All-in-One 上設定紙張類型。影印的預設紙張類型設定為「**自動**」，這會使 HP All-in-One 偵測進紙匣中的紙張類型。

### 設定副本的紙張類型

1. 按下**影印功能選項**。  
這時會出現「**影印功能選項**」。
2. 按 ▼ 反白選取「**紙張類型**」，然後按下**確定**。  
這時會顯示「**紙張類型**」功能選項。

3. 按 ▼ 直到顯示適當的紙張類型。  
請參閱下表，以確認如何根據進紙匣內載入的紙張來選擇紙張類型設定。

紙張類型	控制台設定
影印紙或信紙信頭	「一般紙張」
HP 超白紙	「一般紙張」
HP 光面特級相紙	「高級相片紙」
HP 霧面特級相紙	「高級相片紙」
HP 10 x 15 公分 (4 x 6 英吋) 特級相紙	「高級相片紙」
HP 13 x 18 公分 (5 x 7 英吋) 特級相紙	「高級相片紙」
HP 相片紙	「相片紙」
HP Everyday 一般相片紙	「普通相片紙」
HP Everyday 一般相片紙，半光面	「普通霧面紙」
HP 高級紙	「高級噴墨紙」
其他噴墨紙	「高級噴墨紙」
HP 光面專業型錄與傳單紙	「光面型錄紙」
HP 霧面專業型錄與傳單紙	「霧面型錄紙」
HP 高級或特級噴墨投影片	「投影片」
其他投影片	「投影片」
普通 Hagaki	「一般紙張」
光面 Hagaki	「高級相片紙」
L (限於日本)	「高級相片紙」
進階相紙	「進階相片紙」

4. 按下**確定**。

### 變更影印的速度或品質

HP All-in-One 提供了四種影響影印速度和品質的選項：

- 「**最高 dpi**」可配合所有紙張產生最高品質。「**最高 dpi**」的影印速度比其他品質設定來得慢。
- 「**最佳**」可為所有類型的紙張提供高品質，並可去除實色區域有時會出現的條紋。「**最佳**」的影印速度比「**正常**」或「**快速**」等品質設定來得慢。
- 「**正常**」會產生高品質的輸出，是大多數影印的建議設定。「**正常**」的影印速度比「**最佳**」快，而且是預設設定。
- 「**快速**」的影印速度比「**正常**」設定快。影印文字的品質與「**正常**」設定相差不多，但是圖形的品質會略差。「**快速**」設定使用的墨水較少，因此可以延長列印墨匣的壽命。

### 從控制面板變更影印品質

1. 確定已在進紙匣內放入紙張。
2. 將原稿列印面朝下放置在玻璃板上的右前方角落。
3. 按**影印功能選項**。  
這時會出現「**影印功能選項**」。
4. 按 ▼ 以反白顯示「**品質**」，然後按**確定**。  
這時會顯示「**品質**」功能表。
5. 按 ▼ 來選取影印品質。
6. 按**確定**。

### 調整副本的明暗度

您可使用「**變淺/變深**」選項來調整副本的對比度。

#### 從控制台調整副本的對比度

1. 確定已在進紙匣內放入紙張。
2. 將原稿列印面朝下放置在玻璃板上的右前方角落。
3. 按**影印功能選項**。  
這時會出現「**影印功能選項**」。
4. 按 ▼ 以反白顯示「**變淺/變深**」，然後按**確定**。  
即顯示「**變淺/變深**」功能表。
5. 請選擇下列一種方法：
  - 按 ►，使副本變深。
  - 按 ◀，使副本變淺。
6. 按**確定**。

### 變更預設影印設定

從控制台變更影印設定時，該設定值僅套用至目前的影印工作。若要將影印設定套用在以後所有的影印工作上時，您可將設定儲存為預設值。

#### 從控制台設定預設影印設定

1. 變更任何所需的「**影印**」設定。
2. 按下**影印功能選項**。  
這時會出現「**影印功能選項**」。
3. 按 ▼ 反白選取「**設為新的預設值**」，然後按下**確定**。
4. 按 ▼ 以反白選取「**是，變更預設值**」，然後按「**確定**」。

 **附註** 您在此指定的設定只會儲存在 HP All-in-One 上；這不會調整軟體中的設定。您可以使用與 HP All-in-One 一起安裝的軟體，儲存最常使用的設定。

## 執行特殊的影印工作

除了支援標準影印工作外，HP All-in-One 還可執行特殊工作，例如影印無邊框相片和調整原稿大小等。

本節包含下列主題：

- [製作相片的無邊框副本](#)
- [調整原稿大小以符合 letter 或 A4 紙張](#)
- [使用自訂設定調整原稿大小](#)
- [裁剪原稿](#)
- [移動左邊界](#)
- [改善影印品質](#)

### 製作相片的無邊框副本

影印相片時，為獲得最佳品質，請在相片匣內放入 10 x 15 公分相紙，然後將影印設定變更為正確的紙張類型和相片增強效果。

#### 從控制台製作無邊框相片副本

1. 在相片匣內載入 10 x 15 公分 相紙

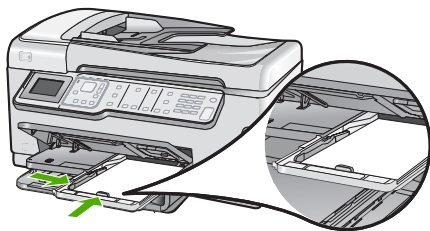

2. 將原始相片列印面朝下放置在玻璃板上的右前方角落。  
將相片放在玻璃板上，讓相片長邊與玻璃板前緣對齊，如刻在玻璃板邊緣的指導圖示所示。
3. 按「**開始影印，黑白**」或「**開始影印，彩色**」。  
HP All-in-One 可製作原始相片的 10 x 15 公分無邊框相片副本。

 **附註** 如果您是在相片匣中放入含標籤的相紙，您可以墨水完全乾掉的時候，拆下相片副本的標籤。

 **提示** 如果輸出結果有邊框，請將紙張類型設為「**高級相片紙**」，然後再次嘗試影印。

#### 相關主題

- [位於第 73 頁的「放入 10 x 15 公分 \(4 x 6 英吋\) 相紙」](#)
- [位於第 119 頁的「設定影印紙張類型」](#)



## 調整原稿大小以符合 letter 或 A4 紙張

您可使用「縮放到頁面大小」功能，將原稿影印至紙張的可列印邊界，而不裁切到您的原稿。這在放大或縮小原稿時非常實用。譬如：

- 若您放大 10 x 15 公分的相片，在 letter 或 A4 紙張上製作無邊框的整頁大小副本時，相片的某部份會被裁掉。「縮放到頁面大小」功能會在不裁切您相片的前提下，盡可能放大相片以符合頁面。
- 如果原稿中的影像或文字佔滿了整面紙張，而沒有留下任何邊界，您可以使用「縮放到頁面大小」功能將原稿縮小，以防止在紙面邊緣位置出現文字或影像被不必要裁剪的情形。

 **附註** 爲了調整原稿大小而不變更比例大小或裁些邊緣，HP All-in-One 可能會在紙頁邊緣留下不平均的空白。



### 從控制台調整文件大小

1. 確定已在進紙匣內放入紙張。
2. 將原稿列印面朝下放置在玻璃板上的右前方角落。
3. 按下**影印功能選項**。  
這時會出現「**影印功能選項**」。
4. 按 ▼ 反白選取「**大小**」，然後按下**確定**。  
這時會顯示「**大小**」功能表。
5. 按 ▼ 反白選取「**縮放到頁面大小**」，然後按下**確定**。

### 使用自訂設定調整原稿大小

您可以使用自訂的設定縮小或放大文件副本。

#### 從控制台設定自訂大小

1. 確定已在進紙匣內放入紙張。
2. 將原稿列印面朝下放置在玻璃板上的右前方角落。
3. 按下**影印功能選項**。  
這時會出現「**影印功能選項**」。
4. 按 ▼ 反白選取「**大小**」，然後按下**確定**。  
這時會顯示「**大小**」功能表。
5. 按 ▼ 反白選取「**自訂 100%**」，然後按下**確定**。  
這時會顯示「**自訂 100%**」功能表。

6. 使用數字鍵盤，或是按下 ▼ 或 ▲，選取副本要縮小或放大的百分比例。（調整副本大小的最小和最大百分比視機型而異。）
7. 按下**確定**。

## 裁剪原稿

在變更 HP All-in-One 的設定進行影印後，您可以使用裁剪功能來指定原稿中要影印的特定區域。

### 從控制台裁剪影印

1. 按**影印功能選項**。  
這時會出現「**影印功能選項**」。
2. 變更 HP All-in-One 上的影印設定，以正確地反映您要製作的影本。
3. 按 ▼ 以反白顯示「**裁剪**」，然後按**確定**。  
出現「**裁剪**」畫面。
4. 按鍵盤上的方向鍵，將游標移到您要做為裁剪起點的左上角，再按**確定**。
5. 按 ▼ 和 ► 將游標移到裁剪區的右下角，再按**確定**。  
HP All-in-One 在顯示器上顯示預期輸出的影像。
6. 按**開始影印**，**黑白**或**開始影印**，**彩色**，以接受預覽並開始影印。

## 移動左邊界

您可以使用「**邊界移位**」選項，來移動副本的邊界。這有助於對所產生副本的裝訂或打 3 個孔。HP All-in-One 會將產生的副本邊界向右移動 0.95 公分。

 附註 啓用「**邊界移位**」功能時，影印影像的右側會被裁剪。

### 從控制台移動副本的邊界

1. 按**影印功能選項**。  
這時會出現「**影印功能選項**」。
2. 變更 HP All-in-One 上的影印設定，以正確地反映您要製作的影本。
3. 按 ▼ 以反白顯示「**邊界移位**」，然後按**確定**。  
即顯示「**邊界移位**」功能表。
4. 按 ▼ 以反白顯示「**開啓**」，然後按**確定**。
5. 按**開始影印**，**黑白**或**開始影印**，**彩色**開始影印。

## 改善影印品質

您可用「**增強功能**」功能讓黑色文字的邊緣更為清晰，以調整文字文件的品質；或加強相片上可能顯示為白色的淺色部分，以調整相片效果。

「**混合**」增強功能為預設選項。使用「**混合**」增強功能可讓大部分原稿的邊緣更為清晰。您可用「**相片**」增強功能來加強可能顯示為白色的淺色色彩。

您可以將「**增強功能**」設定變更爲「**相片**」或「**無**」來修正下列問題：

- 散開的色彩小點出現在副本的某些文字週圍
- 大的黑色字體看起來有鋸齒 (不平順)
- 稀薄的彩色物件或線條含有黑色部分
- 橫向的粒狀或白色條紋會出現在淡灰到中灰的區域

#### 從控制台影印模糊的文件

1. 確定已在進紙匣內放入紙張。
2. 將原稿列印面朝下放置在玻璃板上的右前方角落。
3. 按下**影印功能選項**。  
這時會出現「**影印功能選項**」。
4. 按 ▼ 反白選取「**增強功能**」，然後按下**確定**。  
這時會顯示「**增強功能**」功能表。
5. 按 ▼ 反白選取「**文字**」，然後按下**確定**。
6. 按下**開始影印**，**黑白**或**開始影印**，**彩色**。

#### 影印感光過度的相片

1. 確定已在進紙匣內放入紙張。
2. 排列相片在玻璃板上的位置，讓相片較長的側緣對齊玻璃板較長的一側。  
將原稿列印面朝下放置在玻璃板上的右前方角落。
3. 按**影印功能選項**。  
這時會出現「**影印功能選項**」。
4. 按 ▼ 以反白顯示「**增強功能**」，然後按**確定**。  
這時會顯示「**增強功能**」功能表。
5. 按 ▼ 以反白顯示「**相片**」，然後按**確定**。
6. 按**開始影印**，**黑白**或**開始影印**，**彩色**。

## 停止影印

#### 停止影印

- ▲ 按控制台上的「**取消**」。



# 11 使用傳真功能

您可以使用 HP All-in-One 傳送和接收傳真，包括彩色傳真。您可以設定快速撥號項目，以便迅速輕鬆地傳送傳真給常用的號碼。您也可以從控制台中設定多個傳真選項，例如，要傳送之傳真的解析度與深/淺對比。

 **附註** 開始傳真之前，請先確定 HP All-in-One 的傳真功能已設定妥當。您可能已使用控制台或 HP All-in-One 隨附的軟體，在起始設定中完成此設定。

您可以從控制台執行傳真設定測試，驗證是否已適當地設定傳真。您可以從 [設定] 功能選項中存取此測試。

本節包含下列主題：

- [傳送傳真](#)
- [接收傳真](#)
- [使用 IP 電話透過網際網路傳真](#)
- [停止傳真](#)

## 傳送傳真

您可以使用多種方法傳送傳真。您可使用控制台，從 HP All-in-One 傳送黑白或彩色傳真。您也可以從裝上的電話上手動傳送傳真。這可讓您在傳送傳真之前與接收方通話。

本節包含下列主題：

- [傳送基本傳真](#)
- [使用快速撥號傳送傳真](#)
- [透過電話手動傳送傳真](#)
- [使用監視器撥號傳送傳真](#)
- [掃描要從記憶體傳送的傳真](#)
- [排程稍後傳送的傳真](#)
- [將傳真傳給多位收件者](#)
- [傳送彩色原稿或相片傳真](#)
- [變更傳真解析度及「變淺/變深」設定](#)
- [以錯誤修正模式傳送傳真](#)

### 傳送基本傳真

如此所述，您可以輕鬆地使用控制台傳送單頁或多頁黑白傳真。

 **附註** 如需列印成功傳送傳真的確認訊息，請在傳真之前啓用傳真確認功能。

 **提示** 您也可以從電話或使用監聽撥號來手動傳送傳真。這些功能可讓您控制撥號的速度。當您使用電話卡付費，並且撥號時需要回應聲音提示，這兩項功能也非常有用。

---

### 從控制面板傳送基本傳真

1. 將原稿列印面朝下放入文件進紙匣。若要傳送單頁傳真 (例如一張相片)，也可以將原稿放在玻璃板上，列印面朝下。

 **附註** 若要傳送多頁傳真，則必須將原稿放入文件進紙匣中。您不能從玻璃板上傳真多頁文件。

---

2. 按下**傳真功能選項**。

使用鍵盤輸入傳真號碼，按▲重撥上次撥過的號碼，或按▼存取快速撥號。

 **提示** 若要在您輸入的傳真號碼中加入暫停，請重複按下**符號 (\*)** 按鈕，直到顯示器上出現破折號 (「-」)。

---

3. 按**開始傳真，黑白**。

- 如果裝置偵測到自動文件進紙器中已放入原稿，HP All-in-One 會將該文件傳送到您所輸入的號碼。
- 如果裝置並未偵測到自動文件進紙器中已放入原稿，則會出現「進紙匣已空」提示。確定您的原稿是列印面朝下放在玻璃板上，然後按▼反白選取「傳真掃描器玻璃板上的原稿」，然後按下**確定**。

 **提示** 若收件者告知您所傳送的傳真品質有問題，您可以嘗試變更傳真的解析度或對比。

---

### 相關主題

- 位於第 129 頁的「[透過電話手動傳送傳真](#)」
- 位於第 130 頁的「[使用監視器撥號傳送傳真](#)」
- 位於第 132 頁的「[變更傳真解析度及「變淺/變深」設定](#)」
- 位於第 146 頁的「[列印傳真確認報告](#)」
- 位於第 132 頁的「[傳送彩色原稿或相片傳真](#)」

### 使用快速撥號傳送傳真

您可以使用快速撥號，迅速地從 HP All-in-One 傳送黑白或彩色傳真。本節提供傳送黑白傳真的指示。

## 從控制面板使用快速撥號傳送傳真

1. 將原稿列印面朝下放入文件進紙匣。若要傳送單頁傳真 (例如一張相片)，也可以將原稿放在玻璃板上，列印面朝下。

 **附註** 若要傳送多頁傳真，則必須將原稿放入文件進紙匣中。您不能從玻璃板上傳真多頁文件。

2. 按下**傳真功能選項**。
3. 按 **▼** 以使用快速撥號。
4. 按下 **▼** 直到反白選取適當的快速撥號項目，或是使用控制面板上的數字鍵盤輸入快速撥號代碼。  
按下**確定**。

5. 按 **開始傳真，黑白**。

- 如果裝置偵測到自動文件進紙器中已放入原稿，HP All-in-One 會將該文件傳送到您所輸入的號碼。
- 如果裝置並未偵測到自動文件進紙器中已放入原稿，則會出現「進紙匣已空」提示。確定您的原稿是列印面朝下放在玻璃板上，然後按 **▼** 反白選取「傳真掃描器玻璃板上的原稿」，然後按下**確定**。

 **提示** 若收件者告知您所傳送的傳真品質有問題，您可以嘗試變更傳真的解析度或對比。

## 相關主題

位於第 60 頁的「[設定快速撥號](#)」

## 透過電話手動傳送傳真

手動傳送傳真可讓您打電話並在傳送傳真之前與收件人通話。如果您想要在傳送傳真之前，通知收件人您即將傳送傳真，這樣做很有用。手動傳送傳真時，您可以在電話聽筒中聽到撥號音、電話提示或其他聲音。這樣可以讓您輕鬆使用電話卡來傳送傳真。

根據接收方設定其傳真機的方式而定，接收方可能會接聽電話，或是由傳真機接聽。如果有人員接聽電話，您可以在傳送傳真之前先與接收方說話。如果是由傳真機接聽，則可以在聽到接收端傳真機的傳真音時，直接將傳真傳送到該傳真機。

## 從連接的電話手動傳送傳真

1. 將原稿列印面朝下放入文件進紙匣。

 **附註** 如果原稿放置於玻璃板上，則不支援此功能。您必須將原稿放入文件進紙匣。

2. 使用連接 HP All-in-One 的電話上之數字鍵撥號。

 **附註** 請勿使用 HP All-in-One 控制台上的數字鍵。您必須使用電話上的數字鍵撥號給接收方。

3. 如果接收方接聽電話，您可以在傳送傳真前先與對方對話。

 **附註** 如果是由傳真機接聽，您就會聽到接收端傳真機的傳真音。請繼續進行下一個步驟來傳輸傳真。

4. 當您準備就緒可以傳送傳真時，請按 **開始傳真，黑白** 或 **開始傳真，彩色**。如果您在傳送傳真之前先與接收方通話，則可通知接收方在聽到傳真音之後，按下傳真機上的 [開始]。  
在傳輸傳真時，電話線是靜音狀態。此時可以掛上電話。您也可以留在線上等待傳真傳輸完成，然後繼續與接收方交談。

## 使用監視器撥號傳送傳真

監視器撥號可讓您從控制台撥號，就像撥一般電話一樣。使用監視器撥號傳送傳真時，您可以透過 **HP All-in-One** 的喇叭聽到撥號音、電話提示或其他聲音。這樣可讓您在撥號時回應提示，以及控制撥號速度。

 **附註** 確定已開啓傳真音量，否則您將無法聽到撥號音。

### 從控制台使用監視器撥號傳送傳真

1. 將原稿列印面朝下放入文件進紙匣。若要傳送單頁傳真 (例如一張相片)，也可以將原稿放在玻璃板上，列印面朝下。
2. 按「**開始傳真，黑白**」或「**開始傳真，彩色**」。
3. 聽到撥號音時，使用控制台上的數字鍵來輸入號碼。
4. 請依照所出現的任何提示操作。  
當接收的傳真機接聽時，傳真便傳送出去。

### 相關主題

- 位於第 24 頁的「[調整音量](#)」
- 位於第 60 頁的「[設定快速撥號](#)」

## 掃描要從記憶體傳送的傳真

您可以將黑白傳真掃描至記憶體，再從記憶體傳送傳真。如果您嘗試撥打的傳真號碼很忙碌，或者暫時無法使用，這個功能會很有用。**HP All-in-One** 會將原稿掃描到記憶體，並在可以與接收端傳真機連線時就立刻傳送。**HP All-in-One** 將頁面掃描到記憶體後，您即可將原稿從文件進紙匣中移除。

### 掃描要從記憶體傳送的傳真

1. 將原稿列印面朝下放入文件進紙匣。若要傳送單頁傳真 (例如一張相片)，也可以將原稿放在玻璃板上，列印面朝下。
2. 按兩次**傳真功能選項**，進階到「**傳真功能表**」畫面。
3. 按 ▼，直到反白選取「**掃描和傳真**」，然後按下**確定**。



4. 使用數字鍵盤輸入傳真號碼。
5. 按下**開始傳真，黑白**。

 **附註** 如果您按 **開始傳真，彩色**，傳真將以黑白傳送，且顯示器上會出現一則訊息。

HP All-in-One 將原稿掃描至記憶體中，然後在接收端傳真機可以使用時傳送傳真。

### 排程稍後傳送的傳真

您可以排程在未來的 24 小時內傳送黑白傳真。這可讓您在晚上電話線路較不繁忙或電話費率較低時傳送黑白傳真。當到達指定的時間時，HP All-in-One 便會自動傳送傳真。

一次只能安排傳送一個傳真。在排程傳真後，您可以繼續正常傳送傳真。

 **附註** 由於記憶體限制，您無法排程彩色傳真。

#### 從控制面板排程傳真

1. 將原稿列印面朝下放入文件進紙匣。
2. 按兩次**傳真功能選項**，進階到「**傳真功能表**」畫面。
3. 按 **▼**，直到反白選取「**稍後傳送傳真**」，然後按下**確定**。
4. 使用數字鍵盤輸入傳送時間，然後按 **確定**。如果出現提示，請按 **1** 代表「上午」，或按 **2** 代表「下午」。
5. 使用數字鍵盤輸入傳真號碼。
6. 按 **開始傳真，黑白**。

HP All-in-One 會掃描所有頁面，而且排定的時間會出現在顯示器上。

HP All-in-One 會在排定的時間傳送傳真。

#### 取消已排程的傳真

1. 按兩次**傳真功能選項**，進階到「**傳真功能表**」畫面。
2. 按 **▼**反白選取「**稍後傳送傳真**」，然後按下**確定**。  
這時會顯示「**傳真已排程**」畫面。
3. 按 **▼**反白選取「**取消排程的傳真**」，然後按下**確定**。

 **附註** 當顯示器上出現「**稍後傳送傳真**」訊息時，您也可以按下控制面板上的**取消**，取消排程的傳真。

### 將傳真傳給多位收件者

您可以傳真給多位收件者，而不用先設定一組快速撥號。

 **附註** 您為此次傳真指定的收件者清單並不會儲存，而且只能用於傳送黑白模式的傳真。如果您打算傳送其他傳真給同一份清單的收件者，您應該要建立一組快速撥號清單。

### 從控制面板廣播傳真給多位收件者

1. 按「**傳真功能選項**」兩次前進至「**傳真功能表**」畫面。
2. 按▼以反白選取「**廣播傳真**」，然後按「**確定**」。  
即顯示「**輸入傳真號碼**」畫面。
3. 請用鍵盤輸入傳真號碼，或按▼存取快速撥號。

 **附註** 您最多可新增 20 個獨立傳真號碼。

4. 按下**開始傳真，黑白**。
5. 在收到提示時，將原稿列印面朝上放入文件進紙匣的中央，並且頂端朝前。
6. 再按一下「**開始傳真，黑白**」。

### 相關主題

位於第 62 頁的「[設定群組快速撥號項目](#)」

## 傳送彩色原稿或相片傳真

您可從 HP All-in-One 傳真彩色原稿或相片。如果 HP All-in-One 判斷接收端傳真機只支援黑白傳真，HP All-in-One 便會傳送黑白傳真。

HP 建議您僅使用彩色原稿進行彩色傳真。

### 從控制面板傳送彩色傳真

1. 將原稿列印面朝下放入文件進紙匣。若要傳送單頁傳真 (例如一張相片)，也可以將原稿放在玻璃板上，列印面朝下。

 **附註** 若要傳送多頁傳真，則必須將原稿放入文件進紙匣中。您不能從玻璃板上傳真多頁文件。

2. 使用數字鍵盤輸入傳真號碼。

 **提示** 若要在您輸入的傳真號碼中加入暫停，請重複按下**符號 (\*)** 按鈕，直到顯示器上出現破折號 (「-」)。

3. 按下**開始傳真，彩色**。
  - 如果裝置偵測到自動文件進紙器中已放入原稿，HP All-in-One 會將該文件傳送到您所輸入的號碼。
  - 如果裝置並未偵測到自動文件進紙器中已放入原稿，則會出現「**進紙匣已空**」提示。確定您的原稿是列印面朝下放在玻璃板上，然後按▼反白選取「**傳真掃描器玻璃板上的原稿**」，然後按下**確定**。

 **附註** 如果接收端傳真機只支援黑白傳真，則 HP All-in-One 會自動傳送黑白傳真。在送出傳真之後，會顯示已傳送黑白傳真的訊息。按 **確定** 清除訊息。

## 變更傳真解析度及「變淺/變深」設定

您可以為要傳真的文件變更「**解決方案**」及「**變淺/變深**」設定。

---

 **附註** 這些設定不會影響影印設定。影印的解析度和深/淺設定不同於傳真的解析度和深/淺設定。另外，從控制台變更的設定並不影響從電腦傳送的傳真。

---

本節包含下列主題：

- [變更傳真解析度](#)
- [變更「變淺/變深」設定](#)
- [設定新的預設值](#)

### 變更傳真解析度

「**解決方案**」設定會影響傳真黑白文件的傳輸速度和品質。如果收件傳真機不支援您所選擇的解析度，則 **HP All-in-One** 會以收件傳真機所支援的最高解析度傳送傳真。

---

 **附註** 您只能變更黑白傳真的解析度。**HP All-in-One** 會採用「**清晰**」解析度傳送所有的彩色傳真。

---

下列為傳真可用的解析度設定：「**清晰**」、「**最清晰**」、「**相片**」和「**標準**」。

- 「**清晰**」：提供適合傳真多種文件的高品質文字。這是預設設定。進行彩色傳真時，**HP All-in-One** 會固定使用「**清晰**」設定。
- 「**最清晰**」：傳真文件時，以最清晰的方式提供最佳品質的傳真。如果選擇「**最清晰**」，請注意傳真過程需要花費較長的時間才能完成，而且使用此解析度只能傳送黑白傳真。如果傳送彩色傳真，則會改用「**清晰**」解析度傳送。
- 「**相片**」：在您傳送黑白相片時，提供最佳的傳真品質。如果選擇「**相片**」，請注意傳真處理需較長的時間才能完成。傳真黑白相片時，**HP** 建議您選擇「**相片**」。
- 「**標準**」：可提供較低品質傳真，因此傳真僅需較短時間便可完成。

當您結束傳真功能選項時，這個選項會回到預設的設定，除非您將您的變更設為預設值。

### 從控制台變更解析度

1. 按下**傳真功能選項**。  
這時會顯示「**輸入傳真號碼**」畫面。
2. 使用數字鍵盤輸入傳真號碼，按 **▲** 重撥上次撥過的號碼，或按 **▼** 存取快速撥號。
3. 再次按下**傳真功能選項**。  
這時會出現「**傳真功能表**」。
4. 按 **▼** 反白選取「**解決方案**」，然後按下**確定**。  
按 **▼** 以選擇解析度設定，然後按**確定**。
5. 按下**開始傳真**，黑白。

---

 **附註** 如果按**開始傳真**，彩色，則系統將使用「**清晰**」設定來傳送傳真。

---

6. 在收到提示時，將原稿列印面朝上放入文件進紙匣的中央，並且頂端朝前。
7. 再次按下**開始傳真，黑白**。

### 相關主題

位於第 134 頁的「[設定新的預設值](#)」

### 變更「變淺/變深」設定

您可以變更傳真的對比，使之比原稿更深或更淺。如要傳真的文件較淡、褪色或為手寫時，此項功能就非常有用。您可調整對比來加深原稿。

 附註 「變淺/變深」設定僅適用於黑白傳真，而不適用於彩色傳真。

當您結束傳真功能選項時，這個選項會回到預設的設定，除非將您的變更設為預設值。

### 從控制台變更「變淺/變深」設定

1. 按下**傳真功能選項**。  
這時會顯示「**輸入傳真號碼**」畫面。
2. 使用數字鍵盤輸入傳真號碼，按 ▲ 重撥上次撥過的號碼，或按 ▼ 存取快速撥號。
3. 再次按下**傳真功能選項**。  
這時會出現「**傳真功能表**」。
4. 按 ▼ 反白選取「**變淺/變深**」，然後按下**確定**。  
這時會顯示「**變淺/變深**」功能選項。
5. 按 ◀ 可讓傳真變淺，而按 ▶ 則會變深。  
當您按下箭頭時指示器會向左或向右移動。
6. 按下**開始傳真，黑白**。
7. 在收到提示時，將原稿列印面朝上放入文件進紙匣的中央，並且頂端朝前。
8. 再次按下**開始傳真，黑白**。

### 相關主題

位於第 134 頁的「[設定新的預設值](#)」

### 設定新的預設值

您可從控制台變更「**解決方案**」和「**變淺/變深**」設定的預設值。

### 從控制面板設定新的預設值

1. 按**傳真功能選項**直到顯示「**傳真功能表**」。  
您可能需要多按幾次**傳真功能選項**才能顯示這個功能選項。
2. 依據需要，變更「**解決方案**」和「**變淺/變深**」。
3. 按 ▼ 反白選取「**設為新的預設值**」，然後按下**確定**。

## 以錯誤修正模式傳送傳真

「**錯誤修正模式**」(ECM) 可偵測傳輸期間發生的錯誤，並自動要求重新傳輸有錯誤的部分，因而避免電話線路品質不良而遺漏資料。在良好的電話線路上，電話費將不會受到影響，甚至可能降低。在不良的電話線路上，ECM 可能會增加傳送時間和電話費，但是傳送的資料更可靠。預設設定為「**開啓**」。除非電話費用非常高，而您願意接受較差的品質以降低費用，否則建議您不要關閉 ECM。

在關閉 ECM 設定之前，請考慮下列事項。若關閉 ECM

- 您傳送和接收傳真的品質與傳輸速度會受影響。
- 「**傳真速度**」會自動設定為「**中等 (14400)**」。
- 您將無法再傳送或接收彩色傳真。

### 從控制台變更 ECM 設定

1. 按下**安裝**。
2. 按 ▼ 反白選取「**進階傳真設定**」，然後按下**確定**。  
這時會顯示「**進階傳真設定**」功能表。
3. 按 ▼ 反白選取「**錯誤修正模式**」，然後按下**確定**。  
這時會顯示「**錯誤修正模式**」功能表。
4. 按 ▼ 反白選取「**關閉**」或「**開啓**」。
5. 按下**確定**。

## 接收傳真

HP All-in-One 可以自動或手動接收傳真。如果關閉 **自動接收** 選項，您將需要手動接收傳真。如果您開啓 **自動接收** 選項 (預設值)，則 HP All-in-One 會自動接聽來電，並在「**接聽鈴聲次數**」設定所指定的鈴聲數之後接收傳真 (預設「**接聽鈴聲次數**」設定是 5 聲鈴聲)。

您可以從符合下列條件的電話手動接收傳真：

- 直接連接至 HP All-in-One (在 2-EXT 連接埠上)
- 使用同一條電話線，但未直接連接至 HP All-in-One

如果您接收一份 **Legal** 尺寸的傳真而 HP All-in-One 目前並未設為使用 **Legal** 尺寸的紙張時，裝置會縮小傳真以符合放入 HP All-in-One 的紙張。如果您已停用「**自動縮小**」功能，HP All-in-One 可能會用超過一張頁面列印傳真。

本節包含下列主題：

- [手動接收傳真](#)
- [設定備份傳真接收](#)
- [從記憶體重新列印接收到的傳真](#)
- [輪詢以接收傳真](#)
- [轉送傳真至另一個號碼](#)
- [設定接收傳真的紙張大小](#)
- [設定 HP All-in-One 在列印傳真前檢查紙張類型](#)

- [設定自動縮小來電傳真](#)
- [拒收垃圾傳真號碼](#)

## 手動接收傳真

當您在通話中時，您的通話對象可以在您仍在線上時傳真給您。這是指手動傳真。依照這一節的指示來接收手動傳真。

您可以用符合下列條件的電話手動接收傳真：

- 直接連接至 HP All-in-One (位在 2-EXT 連接埠)
- 使用同一條電話線，但未直接連接至 HP All-in-One

### 手動接收傳真

1. 確認 HP All-in-One 已開啓且在進紙匣中放入紙張。
2. 將原稿從文件進紙匣中取出。
3. 將「**接聽鈴聲次數**」設定設為較大的數字，以便您在 HP All-in-One 接聽之前接聽來電。或者，關閉**自動接收**設定，使 HP All-in-One 不會自動接聽來電。
4. 如果您正在與傳送方通話，請指示對方按下傳真機上的「開始」。
5. 聽到傳送方傳真機的傳真音時，請進行下列工作：
  - a. 在 HP All-in-One 的控制台上按 **開始傳真，黑白** 或 **開始傳真，彩色**。
  - b. 在收到提示時，按 ▼ 反白選取「**以手動方式接收傳真**」，然後按下**確定**。
6. 再次按下**開始傳真，黑白**。
7. 在 HP All-in-One 開始接收傳真時，您可以掛斷電話或仍留在線上。在傳真傳輸期間電話線是無聲的。

### 相關主題

- [位於第 58 頁的「設定接聽前的鈴聲數」](#)
- [位於第 58 頁的「設定接收模式」](#)

## 設定備份傳真接收

根據您的偏好設定與安全需求，可以設定 HP All-in-One 儲存它接收的所有傳真、只儲存在裝置發生錯誤時接收的傳真，或是不儲存所接收的任何傳真。

可用的「**備份傳真接收**」模式如下：

「 <b>開啓</b> 」	<p>這是預設的設定值。當「<b>備份傳真接收</b>」為「<b>開啓</b>」時，HP All-in-One 會將所收到的所有傳真儲存在記憶體中。這樣可讓您重新列印最近印出的一份或所有傳真 (如果這些傳真仍然儲存在記憶體中)。</p> <p><b>附註</b> 當記憶體空間變少時，HP All-in-One 在接收新傳真時，會覆寫最舊、已列印的傳真。如果記憶體中存滿了未列印的傳真，HP All-in-One 就會停止接聽傳真來電。</p> <p><b>附註</b> 如果您收到的傳真太大，例如非常清晰且複雜的彩色相片，由於記憶體的限制，可能不會儲存在記憶體上。</p>
「 <b>僅限發生錯誤時</b> 」	<p>使 HP All-in-One 只在出現讓 HP All-in-One 無法列印傳真的錯誤 (例如 HP All-in-One 缺紙時) 時，將傳真儲存在記憶體中。只要有可用的記憶體，HP All-in-One 就會繼續儲存傳入的傳真 (如果記憶體已滿，HP All-in-One 將停止接聽傳真來電)。錯誤狀況解決之後，記憶體中儲存的傳真會自動列印 然後自記憶體中刪除。</p>
「 <b>關閉</b> 」	<p>表示不將傳真儲存在記憶體中 (例如，您可能會因為安全因素而想要關閉「<b>備份傳真接收</b>」)。如果發生錯誤狀況導致 HP All-in-One 無法列印 (例如 HP All-in-One 缺紙時)，HP All-in-One 將停止接聽傳真來電。</p>

 **附註** 如果已啓用「**備份傳真接收**」且關閉了 HP All-in-One，則記憶體中所儲存的所有傳真都將會刪除，包括在 HP All-in-One 處於錯誤狀況時您已收到但未列印的任何傳真。您需要聯絡傳送方，請他們重新傳送您尚未列印的傳真。如需您已收到之傳真的清單，請列印「**傳真記錄**」。當關閉 HP All-in-One 時，不會刪除「**傳真記錄**」。

#### 從控制台設定備份傳真接收

1. 按下**安裝**。
2. 按 **▼** 反白選取「**進階傳真設定**」，然後按下**確定**。  
這時會顯示「**進階傳真設定**」功能表。
3. 按 **▼** 反白選取「**備份傳真接收**」，然後按下**確定**。  
這時會顯示「**備份傳真接收**」功能表。
4. 按 **▶** 反白選取「**開啓**」、「**僅限發生錯誤時**」或「**關閉**」。
5. 按下**確定**。

#### 相關主題

位於第 137 頁的「**從記憶體重新列印接收到的傳真**」

### 從記憶體重新列印接收到的傳真

若將「**備份傳真接收**」模式設定為「**開啓**」，則 HP All-in-One 會將它接收的傳真儲存在記憶體中，無論接收傳真時裝置是否處於錯誤狀況。



 **附註** 當記憶體存滿之後，HP All-in-One 在收到新傳真時會覆寫最舊並已列印的傳真。若所有儲存的傳真都未列印，HP All-in-One 將不會接收任何傳真來電，直到列印或刪除記憶體中的傳真為止。您也可以基於安全或隱私考量而刪除記憶體中的所有傳真。

您可以選擇重新列印記憶體中的一份傳真或是所有傳真。例如，若您遺失最近一份傳真的列印影本，則可以重新列印該傳真。

#### 從控制台重新列印記憶體中的傳真

1. 確定已在進紙匣內放入紙張。
2. 按下**安裝**。
3. 按 **▼** 反白選取「**工具**」，然後按下**確定**。  
這時會顯示「**工具**」功能表。
4. 按 **▼** 反白選取「**重印記憶體中的傳真**」，然後按下**確定**。  
這時會顯示「**重新列印**」功能表。
5. 請選擇下列一種方法：

##### 重新列印記憶體中的一份傳真

- a. 按 **▼** 反白選取「**一筆傳真**」，然後按下**確定**。  
這時會顯示「**選取傳真**」功能表。
- b. 按 **▼** 反白選取傳真號碼，然後按下**確定**。

##### 重新列印記憶體中的所有傳真

- ▲ 按 **▼** 反白選取「**記憶體中的所有傳真**」，然後按下**確定**。
6. 若要停止重新列印記憶體中的傳真，請按**取消**。

#### 從控制台刪除記憶體中的所有傳真

1. 按下**安裝**。
2. 按 **▼** 反白選取「**工具**」，然後按下**確定**。  
這時會顯示「**工具**」功能選項。
3. 按 **▼** 反白選取「**清除傳真記錄**」，然後按下**確定**。

 **附註** 您也可以關閉 HP All-in-One，刪除任何儲存在記憶體中的傳真。按下**開啓**按鈕關閉 HP All-in-One。關閉 HP All-in-One 的電源時，將刪除儲存在記憶體中的所有傳真。

#### 相關主題

位於第 136 頁的「[設定備份傳真接收](#)」

#### 輪詢以接收傳真

輪詢可使 HP All-in-One 詢問另一台傳真機傳送在其佇列中的傳真。使用「**輪詢接收**」功能時，HP All-in-One 會呼叫指定的傳真機和要求其傳真。指定的傳真機必須設定為可以輪詢，而且已準備好傳真。



---

 **附註** HP All-in-One 不支援輪詢密碼。輪詢密碼是一種安全性功能，需要接收端傳真機提供密碼給所輪詢的裝置，才能接收傳真。確定您正在輪詢的裝置尚未設定密碼，否則 HP All-in-One 將無法接收傳真。

---

#### 從控制面板設定輪詢接收傳真

1. 按兩次**傳真功能選項**，進階到「**傳真功能表**」畫面。
2. 按 ▼ 反白選取「**輪詢接收**」，然後按下**確定**。
3. 在收到提示時，輸入其他傳真機的傳真號碼。
4. 按 **開始傳真**，**黑白** 或 **開始傳真**，**彩色**。

 **附註** 如果您按 **開始傳真**，**彩色**，但傳送方卻以黑白傳送傳真，則 HP All-in-One 會以黑白列印傳真。

---

### 轉送傳真至另一個號碼

您可以設定 HP All-in-One 將傳真轉送到另一個傳真號碼。若您收到的是彩色傳真，HP All-in-One 會以黑白轉送該傳真。

HP 建議您確認要將傳真轉送到的電話號碼可以正常使用。傳送測試用的傳真，確定該傳真機可以接收到您轉送的傳真。

#### 從控制台轉送傳真

1. 按 **安裝**。
2. 按 ▼ 反白選取「**進階傳真設定**」，然後按下**確定**。  
這時會顯示「**進階傳真設定**」功能表。
3. 按 ▼ 反白選取「**傳真轉送**」，然後按下**確定**。  
這時會顯示「**傳真轉送**」功能表。
4. 按 ▼ 直到顯示「**開啓 - 轉送**」或「**開啓 - 列印並轉送**」，然後按**確定**。
  - 如果您想要轉送傳真給另一個號碼，而不在 HP All-in-One 上列印備份副本，請選擇「**開啓 - 轉送**」。

 **附註** 如果 HP All-in-One 無法將傳真轉送至指定的傳真機 (例如，若傳真機未開啓)，則 HP All-in-One 將列印傳真。如果您設定 HP All-in-One 為收到的傳真列印錯誤報告，它也將列印錯誤報告。

---

- 當轉送傳真給另一個號碼時，選擇「**開啓 - 列印並轉送**」，在 HP All-in-One 上列印您所收到之傳真的備份副本。

5. 在提示中，輸入接收轉送傳真的傳真機號碼，然後按下**確定**。
6. 在提示字元中，輸入開始時間與日期以及停止時間與日期，然後按下**確定**。  
在設定「**傳真轉送**」時，如果 HP All-in-One 電源中斷，則 HP All-in-One 會儲存「**傳真轉送**」設定及電話號碼。當裝置電源恢復時，「**傳真轉送**」設定仍是「**開啓**」。

 **附註** 當顯示器上出現「**傳真轉送**」訊息時，您可以按控制面板上的**取消**以取消傳真轉送，或者可以從「**傳真轉送**」功能表中選取「**關閉**」。

## 設定接收傳真的紙張大小

您可設定接收傳真的紙張大小。您所選取的紙張大小應符合進紙匣中置入的紙張。傳真列印僅適用 **letter**、**A4** 或 **legal** 大小的紙張。

 **附註** 在接收傳真時若進紙匣中放入的紙張大小不正確，則無法列印傳真且顯示器上會出現錯誤訊息。放入 **Letter**、**A4** 或 **Legal** 紙張，再按 **確定** 列印傳真。

從控制面板設定接收傳真的紙張大小

1. 按 **安裝**。
2. 按 ▼ 反白選取「**基本傳真設定**」，然後按下**確定**。  
這時會顯示「**基本傳真設定**」功能選項。
3. 按 ▼ 反白選取「**傳真紙張大小**」，然後按下**確定**。  
這時會顯示「**傳真紙張大小**」功能選項。
4. 按 ▼ 以選擇選項，然後按**確定**。

## 設定 HP All-in-One 在列印傳真前檢查紙張類型

根據預設，在列印傳真前 HP All-in-One 會檢查紙張類型，確保普通紙張被載入進紙匣中。這可預防紙張和墨水的浪費，避免傳真列印到前一個工作留在進紙匣中的相片或投影片。

如果普通紙張已經被載入，而 HP All-in-One 錯誤地偵測出您的紙張是其他類型而非普通紙張，您可以變更「**紙張檢查**」設定，在列印傳真前不執行這個偵測。

 **附註** HP All-in-One 永遠會在列印傳真前檢查紙張大小，不管「**紙張檢查**」的設定為何。如果整頁大小傳真被列印到小型紙張，可防止墨水過度列印到裝置。

從控制面板關閉紙張檢查

1. 按下**安裝**。
2. 按 ▼ 反白選取「**基本傳真設定**」，然後按下**確定**。
3. 按 ▼ 反白選取「**紙張檢查**」，然後按下**確定**。
4. 按 ▼ 反白選取「**關閉**」，然後按下**確定**。

## 設定自動縮小來電傳真

「自動縮小」設定會決定在收到比預設紙張大的傳真時，HP All-in-One 應該如何處理。此項設定預設為開啓，因此來電傳真的影像會縮小為一頁的大小 (如果可以的話)。如果關閉這項功能，則無法容納在第一頁的資訊會列印在第二頁。當您接收 Legal 尺寸的傳真而進紙匣卻置入 Letter 尺寸的紙張時，「自動縮小」十分好用。

### 從控制面板設定自動縮小

1. 按 **安裝**。
2. 按 ▼ 反白選取「**進階傳真設定**」，然後按下 **確定**。  
這時會顯示「**進階傳真設定**」功能選項。
3. 按 ▼ 反白選取「**自動縮小**」，然後按下 **確定**。  
這時會顯示「**自動縮小**」功能選項。
4. 按 ▼ 反白選取「**關閉**」或「**開啓**」。
5. 按 **確定**。

## 拒收垃圾傳真號碼

若您透過電話公司申請來電顯示服務，就可以拒收特定的傳真號碼，如此一來，HP All-in-One 以後就不會再列印接收自那些號碼的傳真。收到傳真來電時，HP All-in-One 會比對該號碼與您設定的垃圾傳真號碼清單，來判斷是否拒接該通電話。若該號碼符合拒收傳真號碼清單中的號碼，就不會列印該傳真 (可拒收傳真號碼的最大數目依機型而定)。

本節包含下列主題：

- [設定垃圾傳真模式](#)
- [新增號碼至垃圾傳真清單](#)
- [移除垃圾傳真清單中的號碼](#)

 **附註** 並非所有的國家/地區都支援此功能。如果您所在的國家/地區不支援，「**基本傳真設定**」功能選項上就不會出現「**拒收垃圾傳真設定**」。

### 設定垃圾傳真模式

依預設，「**拒收垃圾傳真**」模式會變為「**開啓**」。如果您未向電話提供者申請呼叫者 ID 服務，或不想要使用這個功能，您可以關閉這個設定。

### 設定垃圾傳真模式

1. 按 **安裝**。
2. 按 ▼ 反白選取「**基本傳真設定**」，然後按下 **確定**。  
這時會顯示「**基本傳真設定**」功能表。
3. 按 ▼ 反白選取「**拒收垃圾傳真設定**」，然後按下 **確定**。  
這時會顯示「**拒收垃圾傳真設定**」功能表。

4. 按 ▼ 反白選取「拒收垃圾傳真」，然後按下**確定**。
5. 按 ▼ 反白選取「開啓」或「關閉」，然後按下**確定**。

### 新增號碼至垃圾傳真清單

將號碼新增至垃圾清單的方法有兩種。您可以從呼叫者 ID 歷史記錄中選取號碼，或可以輸入新的號碼。如果「拒收垃圾傳真」模式已設定為「開啓」，將會拒收垃圾清單中的號碼。

#### 從呼叫者 ID 清單中選取號碼

1. 按 **安裝**。
2. 按 ▼ 反白選取「基本傳真設定」，然後按下**確定**。  
這時會顯示「基本傳真設定」功能表。
3. 按 ▼ 反白選取「拒收垃圾傳真設定」，然後按下**確定**。  
這時會顯示「拒收垃圾傳真」功能表。
4. 按 ▼ 反白選取「新增號碼至垃圾號碼清單」，然後按下**確定**。  
這時會顯示「如何新增」功能表。
5. 按 ▼ 反白選取「選取來電者 ID 記錄的號碼」，然後按下**確定**。  
這時會顯示「新增號碼」功能表。
6. 按 ▼ 捲動所有已接收傳真的號碼。當您想要拒收的號碼出現時，按**確定**選取它。
7. 出現「拒收垃圾傳真」提示時，請執行下列其中一項操作：
  - 如果您要在垃圾傳真號碼清單中加入其他號碼，請重複步驟 4 到 6。
  - 完成之後，請按下上一頁。

#### 手動輸入要拒收的號碼

1. 按 **安裝**。
2. 按 ▼ 反白選取「基本傳真設定」，然後按下**確定**。  
這時會顯示「基本傳真設定」功能選項。
3. 按 ▼ 反白選取「拒收垃圾傳真設定」，然後按下**確定**。  
這時會顯示「拒收垃圾傳真」功能選項。
4. 按 ▼ 反白選取「新增號碼至垃圾號碼清單」，然後按下**確定**。  
這時會顯示「如何新增」功能選項。
5. 按 ▼ 反白選取「輸入新號碼」，然後按下**確定**。  
這時會顯示「輸入垃圾號碼」功能選項。
6. 使用數字鍵輸入要拒收的傳真號碼，然後按**確定**。  
確定您確實輸入要拒收的來電者 ID 號碼。在多數垃圾傳真上，印在傳真標頭上的號碼並不是實際的來電者 ID 號碼。
7. 出現「拒收垃圾傳真」提示時，請執行下列其中一項操作：
  - 如果您要在垃圾傳真號碼清單中加入其他號碼，請重複步驟 4 到 6。
  - 完成之後，請按下上一頁。

### 移除垃圾傳真清單中的號碼

如果您不想再拒收傳真號碼，則可以從垃圾傳真清單中移除號碼。

#### 移除垃圾傳真清單中的號碼

1. 按 **安裝**。
2. 按 ▼ 反白選取「**基本傳真設定**」，然後按下 **確定**。  
這時會顯示「**基本傳真設定**」功能表。
3. 按 ▼ 反白選取「**拒收垃圾傳真設定**」，然後按下 **確定**。  
這時會顯示「**拒收垃圾傳真**」功能表。
4. 按 ▼ 反白選取「**移除垃圾號碼清單中的號碼**」，然後按下 **確定**。  
這時會顯示「**移除號碼**」功能表。
5. 按 ▼ 捲動所有您拒收的號碼。當您想要移除的號碼出現時，按 **確定** 選取它。

## 使用 IP 電話透過網際網路傳真

您可以訂購便宜的電話服務，以便使用 HP All-in-One 透過網路傳送和接收傳真。這個方法稱為網際網路傳真通訊協定 (FoIP)。您可以使用 FoIP 服務 (由您的電話公司提供) 的情況如下：

- 撥打特殊的存取碼與傳真號碼，或
- 有連接到網際網路的 IP 轉換器盒，且提供傳真連線的類比電話連接埠。

 **附註** 您只能透過將電話線連接到 HP All-in-One 背面的 1-LINE 連接埠來傳送和接收傳真，而非將電話線連接到 Ethernet 連接埠。這表示您必須透過轉換盒 (可提供適用於傳真連線的一般類比電話插座) 或電話公司，才能連線至網際網路。

HP All-in-One 以高速 (33600bps) 傳送和接收傳真時，FoIP 服務可能無法正常運作。如果在傳送和接收傳真時發生問題，請使用較慢的速度傳真。您可以將「**傳真速度**」設定從「**快 (33600)**」(預設值) 變更為「**中等 (14400)**」，即完成此作業。

您應洽詢您的電話公司，確定其網際網路電話服務支援傳真功能。若他們不支援傳真，您在嘗試透過網際網路傳送和接收傳真時，可能會遇到傳輸問題。

#### 相關主題

位於第 28 頁的「[設定傳真速度](#)」

## 停止傳真

您可以隨時取消正在傳送或接收的傳真。

### 從控制台停止傳真

- ▲ 按控制台上的 **取消** 以停止正在傳送或接收的傳真。如果 HP All-in-One 未停止傳真，請再次按 **取消**。

HP All-in-One 將仍然完成已經開始列印的頁面，才取消其餘的傳真。需要稍等片刻列印才會取消。

### 取消正在撥號的號碼

- ▲ 按 **取消** 取消您目前撥號的號碼。

## 12 列印報告和表單

HP All-in-One 可讓您列印報告，以及控制何時自動列印報告。您也可以列印類似單行紙和核對清單的報告格式。

本節包含下列主題：

- [列印報告](#)
- [列印表單](#)

### 列印報告

HP All-in-One 可讓您列印報告，以及控制何時自動列印報告。使用報告功能，列印自我測試報告和傳真報告。

 **附註** 某些報告功能可能不適用於您的國家/地區。

本節包含下列主題：

- [列印自我測試報告](#)
- [列印傳真報告](#)

### 列印自我測試報告

如果您在列印時遭遇問題，請在更換墨水匣之前列印一份自我測試報告。此報告將提供有關墨水匣等裝置各方面的實用資訊。

#### 列印自我測試報告

1. 將未使用過的 Letter、A4 或 Legal 普通白紙放入進紙匣中。
2. 按下**安裝**。
3. 按 ▼ 反白顯示「**列印報告**」，然後按「**確定**」。
4. 按 ▼ 反白選取「**自我測試報告**」，然後按下**確定**。

HP All-in-One 會列印一份含有下列資訊的自我測試報告：

- **產品資訊**：包括型號、序號和其他產品資訊。
- **版本資訊**：包含韌體版本號碼。
- **墨水傳遞系統資訊**：顯示每個已安裝的墨水匣中大約的墨水存量、墨水匣的狀況、墨水匣的安裝日期及有效期限。
- **列印品質圖樣**：顯示六個顏色區塊，代表六個已安裝的墨水匣。連續、平均的顏色區塊，表示沒有列印品質問題。出現條紋或區塊消失時，請按照位於第 158 頁的「**清潔列印頭**」中說明的程序清潔列印頭。如果清潔列印頭之後，色塊仍顯示列印品質有問題，請使用位於第 157 頁的「**校正**」。

**印表機** 中描述的程序來校正印表機。若清潔與校正後，色塊仍顯示列印品質有問題，請聯絡 HP 支援。

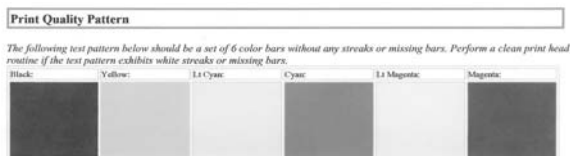

- **藍芽資訊**：列出選用的藍芽裝置設定。
- **歷程日誌**：包含您與 HP 客戶支援聯絡時可能會用到的資訊。

## 列印傳真報告

您可以設定讓 HP All-in-One 針對您所傳送與接收的每份傳真，自動列印錯誤報告和確認報告。您也可在需要時手動列印系統報告；這些報告會提供實用的 HP All-in-One 系統相關資訊。

根據預設，HP All-in-One 只會在傳送或接收傳真發生問題時才列印報告。每次傳完之後，顯示器上都會暫時出現一則確認訊息，指出傳真是否傳送成功。

本節包含下列主題：

- [列印傳真確認報告](#)
- [列印傳真錯誤報告](#)
- [列印傳真日誌](#)
- [列印其他報告](#)

### 列印傳真確認報告

若要在成功傳送傳真之後列印一則確認訊息，請在傳真之前，依下列指示啓用傳真確認。選取「**傳真傳送**」或「**傳送與接收**」。

預設的傳真確認設定為「**關閉**」。這就表示 HP All-in-One 將不會為每一次傳送或接收的傳真印出確認報告。每次傳真完成之後，顯示器上都會簡短地出現一則確認訊息，指示傳真是否傳送成功。

#### 從控制面板啓用傳真確認

1. 按 **安裝**。
2. 按 ▼ 反白選取「**列印報告**」，然後按下 **確定**。  
這時會顯示「**列印報告**」功能選項。
3. 按 ▼ 反白選取「**傳真確認**」，然後按下 **確定**。
4. 按 ▼ 選擇下列其中一項，然後按 **確定**。

「 <b>關閉</b> 」	成功傳送和接收傳真時，不會印出傳真確認報告。這是預設值。
「 <b>傳真傳送</b> 」	為您送出的每一份傳真列印傳真確認報告。



「傳真接收」	為您收到的每一份傳真列印傳真確認報告。
「傳送與接收」	為您送出及收到的每一份傳真列印傳真確認報告。

 **提示** 如果您選擇「**傳真傳送**」或「**傳送與接收**」並掃描傳真以便從記憶體傳送，您可以將傳真的第一頁影像包含在「**確認已傳送傳真**」報告中。按 ▼ 反白選取「**在傳真傳送報告上顯示影像**」。從「**在傳真傳送報告上顯示影像**」功能表中選擇「**開啓**」。

### 列印傳真錯誤報告

您可以設定 HP All-in-One 在傳輸或接收發生錯誤時，自動列印一份報告。

#### 設定 HP All-in-One 自動列印傳真錯誤報告

1. 按 **安裝**。
2. 按 ▼ 反白選取「**列印報告**」，然後按下**確定**。  
這時會顯示「**列印報告**」功能選項。
3. 按 ▼ 反白選取「**傳真錯誤報告**」，然後按下**確定**。
4. 按 ▼ 選擇下列其中一項，然後按**確定**。

「傳送與接收」	只要有任何傳真錯誤即進行列印。這是預設值。
「關閉」	不列印任何傳真錯誤報告。
「傳真傳送」	當發生傳送錯誤時列印報告。
「傳真接收」	當發生接收錯誤時列印報告。

### 列印傳真日誌

傳真日誌讓您可列印最近大約 30 通傳真傳輸記錄。若傳真傳輸發生錯誤，傳真日誌中會以錯誤碼來表示該錯誤。

若有必要 (例如基於安全考量)，您可以輕鬆地清除記憶體中的整個日誌。這麼做也會刪除記憶體中儲存的任何傳真。

#### 從控制面板列印傳真日誌

1. 按 **安裝**。
2. 按 ▼ 反白選取「**列印報告**」，然後按下**確定**。  
這時會顯示「**列印報告**」功能選項。
3. 按 ▼ 反白選取「**傳真記錄**」，然後按下**確定**來列印「**傳真記錄**」。

### 清除記憶體中的傳真日誌

1. 按 **安裝**。
2. 按 ▼ 以反白選取「**工具**」，然後按「**確定**」。這時會顯示「**工具**」功能選項。
3. 按 ▼ 反白選取「**清除傳真記錄**」，然後按下**確定**。記憶體中儲存的傳真日誌和所有傳真即會刪除。

 **附註** 清除傳真日誌並不會清除呼叫者 ID 記錄。若要刪除呼叫者 ID 記錄，請清除傳真日誌，關閉 HP All-in-One 後再將其開啓。

### 相關主題

位於第 250 頁的「[傳真日誌報告顯示錯誤](#)」

### 列印其他報告

您可手動產生有關 HP All-in-One 的報告，例如上次傳送傳真的狀態、設定好的快速撥號項目清單。

#### 從控制面板列印報告

1. 按 **安裝**。
2. 按 ▼ 反白選取「**列印報告**」，然後按下**確定**。這時會顯示「**列印報告**」功能選項。
3. 按 ▼ 選擇下列其中一項，然後按**確定**。

「 <b>傳真確認</b> 」	<p>讓您將傳真確認報告設為自動列印。</p> <hr/> <p><b>提示</b> 如果您選擇「<b>傳真傳送</b>」或「<b>傳送與接收</b>」並掃描傳真以便從記憶體傳送，您可以將傳真的第一頁影像包含在「<b>確認已傳送傳真</b>」報告中。按 ▼ 反白選取「<b>在傳真傳送報告上顯示影像</b>」。從「<b>在傳真傳送報告上顯示影像</b>」功能表中選擇「<b>開啓</b>」。</p>
「 <b>傳真錯誤報告</b> 」	<p>讓您將傳真錯誤報告設為自動列印。</p>
「 <b>在傳真傳送報告上顯示影像</b> 」	<p>如果您選擇「<b>傳真傳送</b>」或「<b>傳送與接收</b>」並掃描傳真以便從記憶體傳送，您可以將傳真的第一頁影像包含在「<b>確認已傳送傳真</b>」報告中。按 ▼ 反白選取「<b>在傳真傳送報告上顯示影像</b>」。從「<b>在傳真傳送報告上顯示影像</b>」功能選項中選擇「<b>開啓</b>」。</p>
「 <b>最近一筆事務</b> 」	<p>列印最後一筆傳真的詳細資訊。</p>
「 <b>傳真記錄</b> 」	<p>列印最後一筆傳真的摘要。</p>
「 <b>快速撥號清單</b> 」	<p>列印設定好的快速撥號項目清單。您也可以從「<b>快速撥號設定</b>」功能選項中選取「<b>列印快速撥號清單</b>」來列印此報告。</p>
「 <b>呼叫者 ID 報告</b> 」	<p>若您透過電話公司申請來電顯示服務，此報告會列印您接收到的最近 30 筆傳真來電清單。此報告會顯示電話號碼、日期和時間，並根據您的電話公司用來傳輸來電顯示資訊的格式，可能會包含寄件者的姓名。</p> <hr/> <p><b>附註</b> 並非所有的國家/地區都支援此功能。如果您所在的國家/地區不支援，「<b>呼叫者 ID 報告</b>」將不會出現在「<b>列印報告</b>」功能選項中。</p>

「 <b>垃圾傳真報告</b> 」	<p>若您透過電話公司申請來電顯示服務，並將某些號碼指定為垃圾傳真號碼，此報告會列印您已拒收的電話號碼清單 (可拒收的傳真號碼數上限依機型而定)。</p> <hr/> <p><b>附註</b> 並非所有的國家/地區都支援此功能。如果您所在的國家/地區不支援，「<b>垃圾傳真報告</b>」將不會出現在「<b>列印報告</b>」功能選項中。</p>
-------------------	---

### 相關主題

- 位於第 146 頁的「[列印傳真確認報告](#)」
- 位於第 147 頁的「[列印傳真錯誤報告](#)」
- 位於第 147 頁的「[列印傳真日誌](#)」
- 位於第 60 頁的「[設定快速撥號](#)」
- 位於第 141 頁的「[拒收垃圾傳真號碼](#)」

## 列印表單

HP All-in-One 包含內建範本，可讓您在 letter 或 A4 大小的紙張上列印常用表單，如粗行與細行的筆記紙張、圖畫紙、工作檢查清單與樂譜。

### 從控制台列印表單

1. 確定已在進紙匣內放入紙張。
2. 按**安裝**。  
這時會顯示**安裝**功能表。
3. 按 ▼ 以反白顯示「**可列印教材用紙**」，然後按**確定**。  
即顯示「**可列印教材用紙**」功能表。
4. 按 ▼ 反白顯示您要列印的表單，然後按**確定**。
5. 按 ▲ 或 ▼ 輸入您要列印的份數，再按**確定**。



# 13 維護 HP All-in-One

HP All-in-One 並不需要許多維護。有時候您會需要清潔玻璃板和蓋板背面，以移除表面灰塵，並確保影印和掃描工作保持清楚無誤。您也需要隨著使用時間延續來更換墨水匣、清潔列印頭零件，以及校正印表機。本節提供了讓 HP All-in-One 保持最佳運作狀況的指示。請根據需要執行簡單的維護程序。

本節包含下列主題：

- [清潔 HP All-in-One](#)
- [檢查估計的墨水存量](#)
- [使用墨水匣](#)
- [自我維護的聲音](#)
- [降低 HP All-in-One 關閉時的能源消耗](#)
- [關閉 HP All-in-One](#)

## 清潔 HP All-in-One

為確保影印和掃描效果清晰，您可能需要清潔玻璃板和背蓋板；此外也需要清除 HP All-in-One 外殼上的灰塵。

 **提示** 您可購買 Inkjet 印表機和 All-in-Ones (Q6260A) 專用的「HP 清潔套件」，其中提供安全的清潔 HP 裝置所需的所有工具。如需詳細資訊，請至：[www.hp.com/buy/supplies](http://www.hp.com/buy/supplies)。

本節包含下列主題：

- [清潔玻璃板](#)
- [清潔背蓋板](#)
- [清潔外殼](#)

### 清潔玻璃板

玻璃板表面如果有髒污的情形 (例如指紋、污跡、毛髮和灰塵等)，則會降低性能，並影響如「[縮放到頁面大小](#)」等功能的準確性。

除了主玻璃板表面外，您亦須清潔自動文件進紙器內的小玻璃條。自動文件進紙器內的小玻璃條髒污的話可能會產生條紋。

#### 清潔玻璃板

1. 關閉 HP All-in-One，並提起蓋板。
2. 用柔軟的布料或海棉稍微沾一些非刺激性的玻璃清潔液。

△ **注意** 不要在玻璃板上使用具有腐蝕性、丙酮、苯、或四氯化碳等物質，否則會損壞玻璃板。不要把液體直接傾倒或噴灑在玻璃板上。液體可能會滲到玻璃板下面，並對裝置造成損害。

3. 用一塊乾軟的無塵布擦乾玻璃，以防止髒污。
4. 開啓 HP All-in-One。

#### 清潔自動文件進紙器內的玻璃條

1. 關閉 HP All-in-One。
2. 打開自動文件進紙器的蓋板。

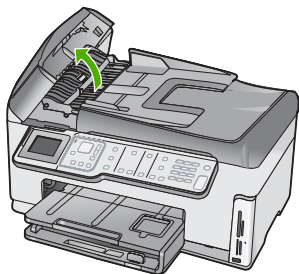

3. 抬起自動文件進紙器機件。

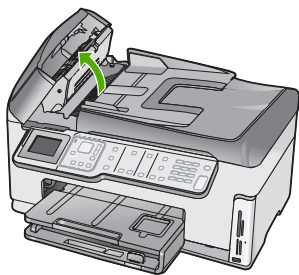

自動文件進紙器機件下方有一個玻璃條。

4. 用柔軟的布料或海棉稍微沾一些非刺激性的玻璃清潔液清潔玻璃條。

△ 注意 不要在玻璃板上使用具有腐蝕性、丙酮、苯、或四氯化碳等物質，否則會損壞玻璃板。不要把液體直接傾倒或噴灑在玻璃板上。液體可能會滲到玻璃板下面，並對裝置造成損害。

5. 放下自動文件進紙器機件，然後蓋上自動文件進紙器蓋板。
6. 開啓 HP All-in-One。

#### 清潔背蓋板

HP All-in-One 蓋板底下的白色文件背板，可能會累積少許污垢。

### 清潔背蓋板

1. 關閉 HP All-in-One，然後提起蓋板。
2. 用柔軟的布料或海綿稍微沾一些溫肥皂水來清潔白色文件背板。輕輕地洗去髒污。請勿用力刷背板。
3. 用一塊乾軟的無塵布擦乾背板。

△ 注意 請勿使用紙張來擦抹，因為它們可能會刮傷背板。

4. 如果需要深層清潔，請使用酒精重複上述步驟，然後用一塊濕布將酒精徹底擦拭乾淨。

△ 注意 請注意，不要將酒精潑灑在 HP All-in-One 的玻璃板或外殼，因為這可能會損壞裝置。

### 清潔外殼

使用軟布或微濕海棉來擦掉機殼上的灰塵、污點以及污跡。HP All-in-One 的內部不需要清潔。請勿使用任何液體清潔控制台和 HP All-in-One 的內部。

- △ 注意 若要避免損壞 HP All-in-One 的外殼，請不要使用酒精或含酒精成分的清淨產品。

## 檢查估計的墨水存量

您可輕鬆地檢查墨水容量以決定何時需要更換墨水匣。墨水匣存量會顯示墨水匣中大約還有多少墨水。

- 附註 HP All-in-One 只可以偵測原廠 HP 墨水的存量。重新填滿或已用於其他裝置之墨水匣中的墨水存量，可能無法精確地記錄。

附註 墨匣中的墨水以多種不同方式運用於列印程序中，包括準備裝置與墨匣進行列印的初始化程序，以及讓列印噴嘴保持乾淨並使墨水流動順暢的列印頭維護程序。此外，使用過後有些墨水還會殘留在墨匣中。如需更多資訊，請訪問 [www.hp.com/go/inkusage](http://www.hp.com/go/inkusage)。

### 從控制面板檢查墨水存量

1. 按下**安裝**。
2. 按 ▼ 反白選取「**工具**」，然後按下**確定**。
3. 按 ▼ 反白選取「**顯示墨水測量計**」，然後按下**確定**。  
這時 HP All-in-One 會顯示測量計，顯示所有已安裝墨水匣的估計墨水存量。



4. 按下任何按鈕，便可返回「工具」功能選項。

#### 從 HP Photosmart 軟體檢查墨水存量

1. 在 HP 解決方案中心中，按「設定」，指向「列印設定」，然後按「印表機工具箱」。

 **附註** 您也可以從「列印屬性」對話方塊中開啓「印表機工具箱」。在「列印屬性」對話方塊中，按一下「服務」標籤，然後按一下「維護此裝置」。

即出現「印表機工具箱」。

2. 按「估計的墨水存量」索引標籤。  
這樣便會顯示墨水匣的估計墨水存量。

 **提示** 您也可以列印自我測試報告，看看墨水匣是否可能需要更換。

#### 相關主題

位於第 145 頁的「[列印自我測試報告](#)」

## 使用墨水匣

為確保 HP All-in-One 提供最佳的列印品質，您必須執行某些簡單的維護程序，而當顯示器出現提示訊息時，請更換墨水匣。

本節包含下列主題：

- [更換墨水匣](#)
- [校正印表機](#)
- [清潔列印頭](#)
- [清潔墨水匣接頭](#)
- [去除皮膚與衣服上的墨水](#)

### 更換墨水匣

當您需要更換墨水匣時，請遵照以下指示。

 **附註** 如果您即將在 HP All-in-One 中第一次安裝墨水匣，請務必使用裝備隨附的墨水匣。這些墨水匣中的墨水是特別配製，在初次安裝時與列印頭組件中的墨水混合。

若您還沒有準備好 HP All-in-One 的更換墨水匣，則若要訂購墨水匣，請至 [www.hp.com/buy/supplies](http://www.hp.com/buy/supplies)。如果出現提示，請選擇您所在的國家/地區，依照提示選擇產品，然後按一下頁面上其中一個購物連結。



## 更換墨水匣

1. 請確認 HP All-in-One 已經開啓。
2. 從裝置前部中央拉起墨水匣門將它打開，直到門蓋在定位扣住。

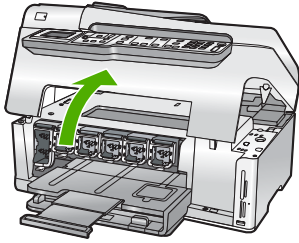

3. 壓住您要更換的墨水匣底部卡榫，並拉起卡榫。  
若您要替換黑色墨水匣，請拉起最左邊的卡榫。  
如果您要更換例如黃色、淺青綠 (藍色)、青綠色、淺洋紅 (粉紅色) 或洋紅色等五盒彩色墨水匣其中一盒，請從中央位置提起正確的匣門。

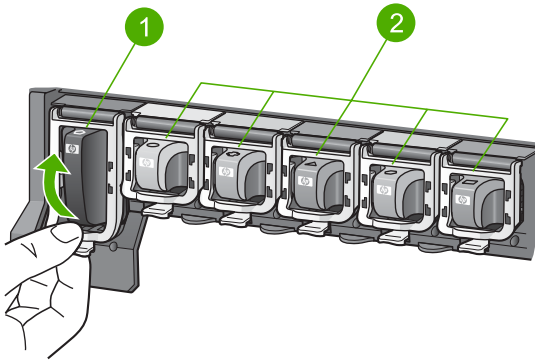

- |   |             |
|---|-------------|
| 1 | 黑色墨水匣的墨水匣卡榫 |
| 2 | 彩色墨水匣的墨水匣卡榫 |

- 將墨水匣往您的方向從插槽拉出，取出墨水匣。

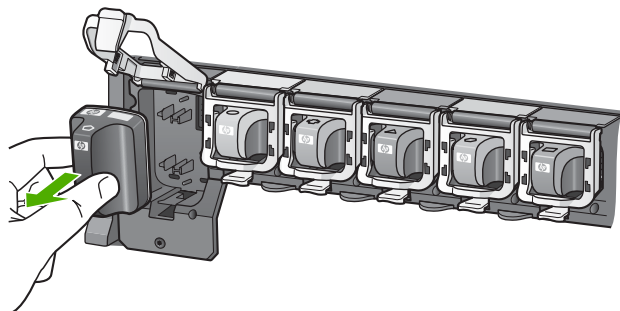

- 從包裝箱中取出新的墨水匣，然後，握住墨匣的手柄，將墨水匣推入空的插槽中。  
比對墨水匣的色彩和圖樣以及列印墨水匣上的色彩和圖樣。

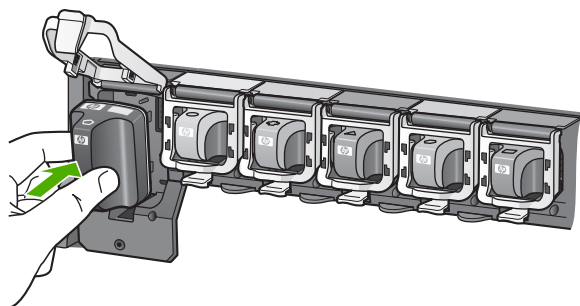

- 關閉卡榫並確認其牢固。

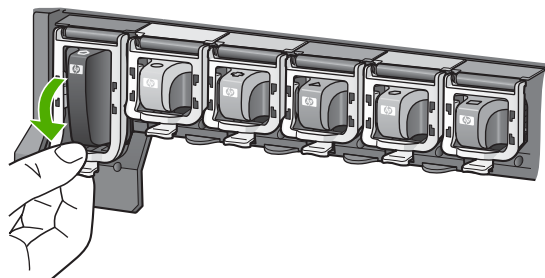

7. 爲您要更換的每個墨匣重複步驟 3 至 6。
8. 關上墨水匣門。

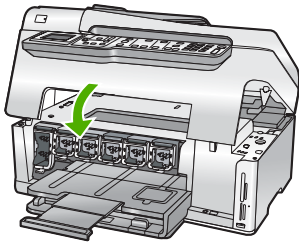

### 相關主題

位於第 163 頁的「採購墨水耗材」

## 校正印表機

在初始化設定中安裝墨水匣時，HP All-in-One 會自動校正列印頭。定期維護時，HP All-in-One 也會校正列印頭，已確保卓越列印品質。當自我測試報告的任何彩色區塊中出現條紋或白線時，您可能希望使用這項功能。

若校正印表機後仍有列印品質問題，請嘗試清潔列印頭。若校正與清潔後，列印品質仍然有問題，請聯絡 HP 支援。

### 從控制面板校正印表機

1. 將未使用過的 Letter、A4 或 Legal 普通白紙放入進紙匣中。
2. 按下**安裝**。  
這時會顯示**安裝**功能表。
3. 按 ▼ 反白選取「**工具**」，然後按下**確定**。  
這時會顯示「**工具**」功能表。
4. 按 ▼ 反白選取「**校正印表機**」，然後按下**確定**。
5. HP All-in-One 會列印測試頁、校正列印頭及校準印表機。回收或丟棄這一頁。  
這時會出現成功或失敗的訊息。

☞ **附註** 如果在校正印表機時，於進紙匣中載入彩色紙張，則校正作業會失敗。請在進紙匣中裝入普通白紙，然後再校正一次。

如果校正再次失敗，可能是感應器或墨水匣損壞。請聯絡 HP 支援。請至 [www.hp.com/support](http://www.hp.com/support)。如果出現提示，請選擇國家/地區，然後再按「聯絡 HP」，取得技術支援的資訊。

6. 按下**確定**繼續。

### 從 HP Photosmart 軟體校正印表機

1. 將未使用過的 Letter、A4 或 Legal 普通白紙放入進紙匣中。
2. 在 HP 解決方案中心中，按「設定」，指向「列印設定」，然後按「印表機工具箱」。

 **附註** 您也可以從「列印屬性」對話方塊中開啓「印表機工具箱」。在「列印屬性」對話方塊中，按一下「服務」標籤，然後按一下「維護此裝置」。

即出現「印表機工具箱」。

3. 按「裝置服務」索引標籤。
4. 按「校正印表機」。

HP All-in-One 會列印測試頁、校正列印頭及校準印表機。回收或丟棄這一頁。

### 相關主題

位於第 158 頁的「[清潔列印頭](#)」

## 清潔列印頭

當自我測試報告的任何彩色區塊中出現條紋或白線時，請使用這項功能。若非必要，請勿清潔列印頭，因為這會浪費墨水並縮短墨水噴嘴的壽命。

### 從控制台清潔列印頭

1. 將未使用過的 letter 或 A4 普通白紙放入進紙匣中。
2. 按下**安裝**。
3. 按 ▼ 反白選取「**工具**」，然後按下**確定**。
4. 按 ▼ 反白選取「**清潔列印頭**」，然後按下**確定**。

這時 HP All-in-One 會開始清潔列印頭，並列印一張頁面 (您可以回收或丟棄)。

### 從 HP Photosmart 軟體清潔列印頭

1. 將未使用過的 Letter、A4 或 Legal 普通白紙放入進紙匣中。
2. 在 HP 解決方案中心中，按「設定」，指向「列印設定」，然後按「印表機工具箱」。

 **附註** 您也可以從「列印屬性」對話方塊中開啓「印表機工具箱」。在「列印屬性」對話方塊中，按一下「服務」標籤，然後按一下「維護此裝置」。

即出現「印表機工具箱」。

3. 按「裝置服務」索引標籤。

4. 按「清潔列印頭」。
5. 請依提示進行操作，直到您滿意輸出的品質為止，然後按「完成」。  
如果在您清理列印頭後，列印品質仍不佳，請嘗試校準印表機。若清潔與校正後，列印品質仍然有問題，請聯絡 HP 支援。

### 相關主題

位於第 157 頁的「校正印表機」

## 清潔墨水匣接頭

如果已安裝所有墨水匣，而顯示器上出現訊息指明墨匣找不到或損壞，請清潔墨匣的銅色接點。

清潔墨匣的接點前，先取出墨匣並確認墨匣的接點或墨匣插槽沒有被任何東西覆蓋，然後再重新安裝墨匣。如果您繼續收到一則訊息指明墨匣找不到或損壞，請清潔墨匣的接點。如果清潔接點後仍然收到此訊息，您就必須更換墨匣。請移除已不能正常使用的墨水匣，查看其底部的保固終止日期。若尚未超過保固到期日，請聯絡 HP 支援中心，以取得更換的墨匣。

確定已備妥下列材料：

- 乾棉花棒、沒有棉屑的布料、或任何不會鬆開或是掉纖維的柔軟材質。
- 蒸餾水、過濾水或瓶裝水 (自來水中可能含有會損壞墨水匣的雜質)。

△ **注意** 請勿使用滾筒清潔裝置或酒精來清潔墨水匣接頭。這些都可能會損壞墨水匣或 HP All-in-One。

### 清潔墨水匣接頭

1. 請確認 HP All-in-One 已經開啓。
2. 提起墨水匣門。
3. 壓住您要清潔的墨水匣底部卡榫，並拉起卡榫。

📖 **附註** 不要同時移除兩個墨水匣。一次只取下一個墨水匣進行清潔工作。不要將墨水匣放在 HP All-in-One 外超過 30 分鐘。

4. 檢查墨水匣接頭，看看有無墨水與灰塵堆積。
5. 將棉花棒或沒有棉屑的布料浸入蒸餾水中，取出並擠掉多餘的水份。

📖 **附註** 由兩側握住墨水匣。除了棉花棒與無棉絮的布以外，不要以手或其他物品觸碰銅色接點。

- 只需清潔銅色接頭。

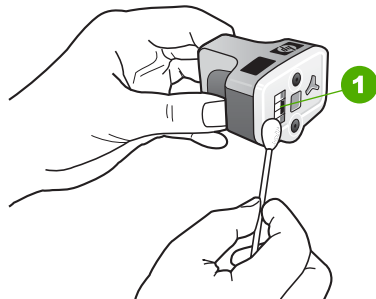

1 銅色接點

- 將墨水匣放回空的插槽中，然後按灰色卡榫，直到卡入定位為止。
- 如果有需要，請對其他墨水匣重複同樣步驟。
- 輕輕關上墨水匣門。

## 去除皮膚與衣服上的墨水

請按照以下說明去除皮膚與衣服上的墨水：

表面	補救方法
皮膚	用磨蝕皂清洗該部位。
白色織物	用氯漂在冷水中清洗白色織物。
彩色織物	用起泡的氮化合物在冷水中清洗彩色織物。

△ 注意 務必用冷水洗去布料上的墨水。溫水或熱水會使墨水滲入織物。

## 自我維護的聲音

HP All-in-One 會不時發出一些機械聲響，以進行定期維修功能，例如補充列印頭零件中的墨水存量或清潔列印頭。這是正常的情況，而且必須確保 HP All-in-One 產生最佳品質的列印輸出。

△ 注意 顯示器上會出現通知您 HP All-in-One 正在執行維修功能的訊息。請勿在這個時候關閉裝置的電源。

## 降低 HP All-in-One 關閉時的能源消耗

HP All-in-One 產品在關閉狀態下仍會消耗一些能源。啓用「聯邦能源管理計劃 (Federal Energy Management Program, FEMP)」模式，可以降低能源消耗。

---

 附註 HP All-in-One 在 FEMP 模式時，將比平常耗用更長時間來恢復。

---

### 啓用 FEMP 模式

▲ 按住 **開啓** 按鈕 3 秒，直到 HP All-in-One 關閉

## 關閉 HP All-in-One

爲避免損毀 HP All-in-One，您必須使用裝置上的**開啓**按鈕，正確關閉裝置。請勿以拔除電源線或關閉電源延長線的方式，關閉 HP All-in-One。





# 14 採購墨水耗材

如需墨水匣編號清單，請參閱 HP All-in-One 隨附的列印版說明文件。您也可以使用 HP All-in-One 隨附的軟體，找出所有墨水匣的重新訂購編號。您可以從 HP 網站線上訂購墨水匣。此外，也可以聯絡當地的 HP 經銷商，確認您裝置正確的墨水匣重新訂購編號，並購買墨水匣。

若要訂購 HP All-in-One 的原廠 HP 耗材，請至 [www.hp.com/buy/supplies](http://www.hp.com/buy/supplies)。如果出現提示，請選擇您所在的國家/地區，並依照提示選擇您的產品，然後按頁面上的一個購物鏈接。

 **附註** 並非所有的國家/地區都支援線上訂購墨水匣。如果您的國家/地區不支援這項服務，請洽詢當地 HP 經銷商以取得採購墨水匣的相關資訊。

## 從您的桌面訂購墨水匣

▲ 按您桌面的「採購 HP 耗材」圖示，連接至 HP SureSupply。您可看到與您裝置相容的原廠 HP 列印耗材，以及可讓您便利採購所需耗材的選項（選項會依國家/地區而異）。

若您已刪除桌面上的這個圖示，請按「開始」功能表，指向「HP」資料夾，再按「採購耗材」。

## 透過 HP 解決方案中心 訂購 HP 列印耗材

1. 在 HP 解決方案中心中，按一下「設定」，指向「列印設定」，然後按一下「印表機工具箱」。

 **附註** 您也可以從「列印屬性」對話方塊中開啓「印表機工具箱」。在「列印屬性」對話方塊中，按一下「服務」標籤，然後按一下「維護此裝置」。

2. 按一下「估計的墨水存量」索引標籤。
3. 按一下「墨水匣訂購資訊」。  
出現墨水匣重新訂購編號。
4. 按一下「線上訂購」。

HP 會傳送詳細的印表機資訊，包括型號、序號和墨水供應存量給經授權的線上經銷商。您需要的耗材已預先選定；您可以變更數量、新增或移除項目，然後結帳。



# 15 疑難排解

本節包含下列主題：

- [疑難排解秘訣](#)
- [硬體安裝疑難排解](#)
- [軟體安裝疑難排解](#)
- [網路疑難排解](#)
- [列印品質疑難排解](#)
- [列印疑難排解](#)
- [記憶卡和前方 USB 埠疑難排解](#)
- [掃描疑難排解](#)
- [影印疑難排解](#)
- [傳真疑難排解](#)
- [錯誤](#)

## 疑難排解秘訣

本節包含下列主題：

- [透過 USB 連線時的通訊問題](#)
- [墨水匣與列印頭的資訊](#)
- [有關紙張的資訊](#)
- [自動文件進紙器使用秘訣](#)
- [清除卡紙](#)
- [清潔自動文件進紙器](#)

## 透過 USB 連線時的通訊問題

 **附註** 如需有關通訊問題的詳細資訊，請參閱位於第 179 頁的「[網路疑難排解](#)」。有關記憶卡、PictBridge 相機或儲存裝置通訊問題的詳細資訊，請參閱位於第 204 頁的「[記憶卡和前方 USB 埠疑難排解](#)」。

如果 HP All-in-One 與電腦間已經使用 USB 連線，但彼此卻無法通訊，請嘗試下列步驟：

- 查看 HP All-in-One 的顯示器。如果顯示器是空白且「**開啓**」按鈕未亮起，則表示 HP All-in-One 已關閉。確定 HP All-in-One 的電源線已牢固連接並插到電源插座中。按「**開啓**」按鈕以開啓 HP All-in-One。
- 檢查 USB 纜線。若您使用較舊的纜線，則可能是纜線有問題。將 USB 纜線連接到另一個產品，檢查纜線是否工作正常。如果遇到問題，則可能需要更換 USB 纜線。另外，請確定纜線的長度沒有超過 3 公尺。

- 檢查 HP All-in-One 與電腦的連線。確認 USB 纜線已牢固插入 HP All-in-One 背面的 USB 連接埠。確認 USB 纜線的另一端已插入電腦的 USB 連接埠。在正確連接纜線後，關閉 HP All-in-One，然後再重新開機。

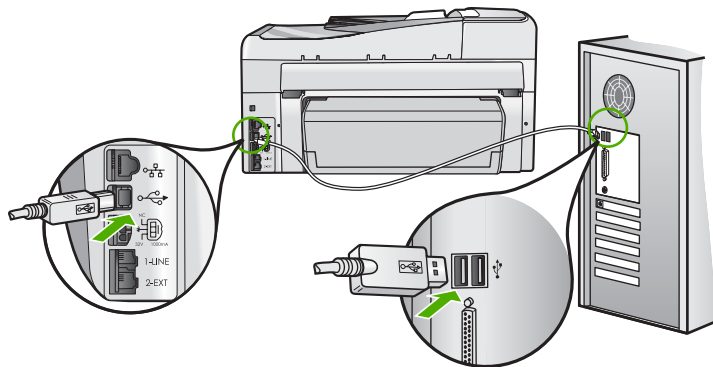

- 如果透過 USB 集線器連接 HP All-in-One，請確定集線器已開啓。如果集線器已開啓，請嘗試直接連接電腦。
- 檢查其他印表機或掃描器。您可能需要中斷與電腦連接的較舊產品。
- 嘗試將 USB 纜線連接到電腦上的另一個 USB 埠。在檢查連線後，請試著重新啓動電腦。關閉 HP All-in-One，然後再重新開機。
- 如有需要，請移除與 HP All-in-One 一起安裝的軟體，然後再重新安裝。

如需詳細資訊，請參閱：

位於第 177 頁的「[解除安裝和重新安裝軟體](#)」

## 墨水匣與列印頭的資訊

下列秘訣可以確保 HP 墨水匣維持一定的列印品質。

- 請在墨水匣包裝上所印的安裝期限之前安裝墨水匣。
- 將所有墨水匣保存在原始包裝中，直到需要時才拿出。
- 按裝置上的**開啓**按鈕關閉 HP All-in-One。請勿以關閉電源延長線或從 HP All-in-One 拔出電源線的方式來關閉裝置。如果您沒有正確地關閉 HP All-in-One，列印頭零件可能沒有回到正確位置。
- 在室溫 (攝氏 15.6°-26.6° 或華氏 60°-78°) 環境中儲存墨水匣。
- HP 建議，待您已準備好更換的墨水匣後，再將墨水匣從 HP All-in-One 取下。

若您要運送 HP All-in-One，請確認您已按**開啓**按鈕，以正確關閉電源的方式關閉裝置。同時，請確認您已安裝墨水匣。這些動作可避免墨水從列印頭組件中漏出。

- 當您發現列印品質大幅下降時，請清潔列印頭。

- 若非必要，請勿清潔列印頭。這會浪費墨水並縮短墨匣壽命。
- 小心處理墨水匣。安裝期間若掉下、搖動或粗暴地處理，可能會造成暫時的列印問題。

## 有關紙張的資訊

HP All-in-One 與大多數的紙張類型均可搭配使用。在大量購買前先測試各種類型的紙張。請尋找搭配良好且易於採購的紙張類型。HP 高級紙是專為取得最佳效果而設計的。此外，請依下列秘訣進行：

- 請勿使用太薄、紋理光滑或伸縮性大的紙張。這些紙張在通過紙張通道時容易發生送紙錯誤，而導致夾紙。
- 將相片材質儲存於原始的包裝材料，放在可密封的塑膠袋中，並置於乾燥涼爽的場所。準備列印時，僅取出打算使用的紙張。完成列印時，將未用完的相紙置於塑膠袋中。
- 請抓住相紙的邊緣。在相紙上留下指紋會降低列印品質。
- 請勿使用紋理太粗的紙張。這可能會使圖形或文字列印效果不佳。
- 請勿將不同類型和大小的紙張載入同一個進紙匣中；進紙匣中整疊紙張的類型和大小必須相同。
- 請將列印好的相片壓在玻璃底下或放進相簿裡，這樣可以避免經過一段時間以後，因為潮濕而導致墨水擴散。請使用 HP 特級相紙來取得最佳效果。

## 自動文件進紙器使用秘訣

請遵守下列簡單的建議，以避免在使用自動文件進紙器時經常發生的問題。

- 請取下原稿文件上的訂書針或迴紋針。
- 請確定紙張的厚度不會太厚或太薄，以便於 HP All-in-One 處理。
- 請勿在文件進紙匣內放入太多的紙張。自動文件進紙匣可以放入最多 50 張 letter 或 A4 紙張，或最多 35 張 legal 紙張。
- 請勿使用活頁紙或邊緣已受損的紙張。如果您必須使用從活頁夾中取出的紙張，請將活頁紙的邊緣裁掉。
- 請勿將相片載入自動文件進紙器中。自動文件進紙器可能會造成相片損壞。請將相片放在玻璃板上進行掃描或影印。
- 請確定文件進紙匣的紙張寬度導板完全符合紙張的寬度，不會使紙張捲曲。
- 將原稿列印面朝下放入文件進紙匣。

## 清除卡紙

如果紙張是載入進紙匣中，您可能需要從 HP All-in-One 後方清除卡紙。

紙張也可能會卡在自動文件進紙器中。有幾種常見的動作會導致紙張卡在自動文件進紙器中：

- 在文件進紙匣內放入太多紙張。自動文件進紙匣可以放入最多 50 張 letter 或 A4 紙張，或最多 35 張 legal 紙張。
- 使用了對於 HP All-in-One 而言過厚或過薄的紙張。
- 當 HP All-in-One 正在送紙時，您嘗試向文件進紙匣中加入紙張。

---

### 從雙面列印配件清除卡紙

1. 關閉 HP All-in-One。
2. 按下雙面列印配件左右兩端的鎖片。將配件從 HP All-in-One 拉開並取下。

△ 注意 嘗試從 HP All-in-One 前面板清除夾紙可能會損害印表機。請一律從 HP All-in-One 的雙面列印配件清除夾紙。

---

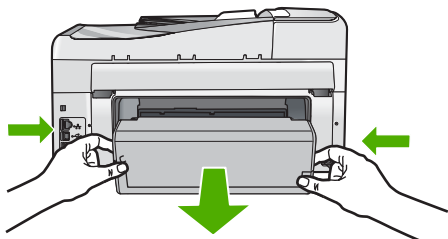

3. 慢慢地將紙張拉出滾筒。

△ 注意 如果從滾筒中取出紙張時將紙張撕破，請檢查裝置中的滾筒或滾輪上是否有殘留紙張碎片。如果沒有取出 HP All-in-One 中的所有紙張碎片，便極有可能會再度發生卡紙。

---

4. 如果已清除卡紙，請繼續執行步驟 5。  
如果未清除卡紙，請執行以下動作：
  - a. 將鎖片拉起以開啓雙面列印配件。
  - b. 取出配件中的所有紙張。
  - c. 將鎖片向下壓直到卡住定位以關閉雙面列印配件。
5. 放回雙面列印配件。輕輕將配件往前推直到卡住定位。
6. 啓動 HP All-in-One，然後按下**確定**繼續目前的工作。

### 在自動文件進紙器中清除卡紙

△ 注意 請勿提起 HP All-in-One 的蓋板來嘗試移除卡在玻璃板上的文件。您可能會損壞原始文件。

---

1. 取出文件進紙匣中的所有原稿。
2. 打開自動文件進紙器的蓋板。

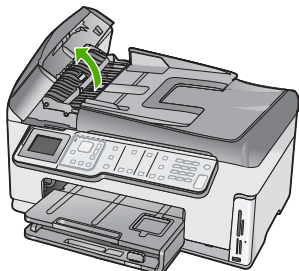

3. 抬起自動文件進紙器機件。

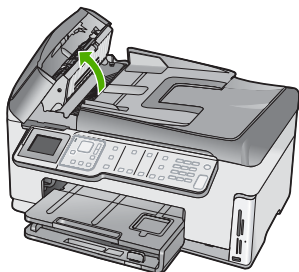

4. 輕輕拉出任何夾在自動文件進紙器機件的紙張。

△ 注意 如果紙張在取出時被撕破，請檢查機件中是否有殘留紙張碎片。如果沒有取出自動文件進紙器中的所有紙張，便極有可能會再發生夾紙。

5. 放下自動文件進紙器機件，然後蓋上自動文件進紙器蓋板。  
蓋板在完全合上時會發出卡嗒聲。

## 清潔自動文件進紙器

如果自動文件進紙器一次送入好幾頁紙，或是不送入普通紙，您可以手動清潔滾筒和分隔墊。掀開自動文件進紙器的蓋板，進入自動文件進紙器內部的送紙組件區域，清潔滾筒或分隔墊以後，再關上蓋板。

### 清潔滾筒或分隔墊

1. 取出文件進紙匣中的所有原稿。
2. 抬起自動文件進紙器蓋板。  
這樣您就可以輕鬆地碰到滾筒和分隔墊，如下所示。

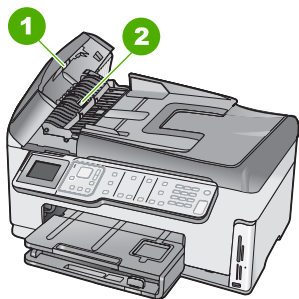

1	滾筒
2	分隔墊

3. 使用蒸餾水輕輕沾溼乾淨且沒有棉屑的布料，然後取出並擠掉多餘的水份。
4. 使用溼布擦去滾筒或分隔墊上的碎紙。
5. 關上自動文件進紙器的蓋板。

## 硬體安裝疑難排解

本節包含 HP All-in-One 的硬體疑難排解資訊。

若在電腦上安裝 HP All-in-One 軟體前，即使用 USB 纜線將 HP All-in-One 連接至電腦，將會造成許多問題。如果您在軟體安裝畫面提示執行這項操作之前，已經將 HP All-in-One 連接至電腦，則必須遵循下列步驟：

### 疑難排解常見的安裝問題

1. 從電腦上拔除 USB 纜線。
2. 解除安裝軟體（如果已安裝）。
3. 重新啓動電腦。
4. 關閉 HP All-in-One，等待一分鐘，然後重新啓動。
5. 重新安裝 HP All-in-One 軟體。

△ 注意 只有當軟體安裝畫面出現提示後，才可以將 USB 纜線連接至電腦。



本節包含下列主題：

- [HP All-in-One 未能開啓](#)
- [我已接上 USB 纜線，但無法搭配電腦使用 HP All-in-One](#)
- [顯示器顯示的語言不正確](#)
- [顯示器出現印表機校正失敗的訊息](#)
- [顯示器上的功能選項顯示錯誤的測量單位](#)
- [HP All-in-One 無法列印](#)
- [我在顯示器上收到安裝雙面模組的訊息](#)
- [顯示器出現夾紙或列印頭零件卡住的訊息](#)

### HP All-in-One 未能開啓

**原因：** HP All-in-One 電源線沒有接好。

#### 解決方案：

- 確定 HP All-in-One 和電源轉接器雙方的電源線都穩固連接。將電源線插入有接地的電源插座、突波保護器或電源延長線。

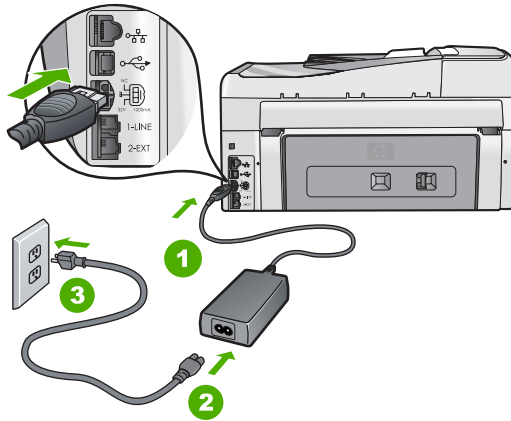

1	電源連接
2	電源線與轉接器
3	接地電源插座

- 如果使用電源延長線，請確定電源延長線開關是開著的。否則請將 HP All-in-One 直接插到有接地的電源插座上。
- 測試電源插座，確定它是正常的。插入一個已知能正常運作的裝置，檢視其是否有電。若沒有電，則可能是電源插座有問題。
- 如果將 HP All-in-One 插入有開關的插座，請確認該插座是開啓的。如果該插座是開啓的但仍無法運作，則可能是電源插座有問題。

**原因：** 您太快按下「開啓」按鈕。

**解決方案：** 如果您太快按下「開啓」按鈕，HP All-in-One 可能沒有反應。請再按一次「開啓」按鈕。需稍等幾分鐘，HP All-in-One 才會開啓。如果您在這段期間再次按下「開啓」按鈕，則可能會關閉裝置。

⚠ **警告** 若 HP All-in-One 仍未開啓，可能是機械故障。將 HP All-in-One 電源線從插座中拔出，然後聯絡 HP。請至：

[www.hp.com/support](http://www.hp.com/support)

若出現提示，請選擇您所在的國家/地區，然後按「聯絡 HP」取得技術支援之資訊。

### 我已接上 USB 纜線，但無法搭配電腦使用 HP All-in-One

**原因：** 安裝軟體之前，已連接好 USB 纜線。如果在出現提示之前就連接 USB 纜線，則會導致錯誤。

**解決方案：** 連接 USB 纜線之前，必須先安裝 HP All-in-One 隨附的軟體。安裝期間，除非螢幕操作指示出現提示，否則請勿插入 USB 纜線。

安裝軟體後，用 USB 纜線連接您的電腦與 HP All-in-One 便十分簡單。只要將 USB 纜線的一端插入電腦後方，而另一端插入 HP All-in-One 後方即可。您可以連接至電腦後方任一 USB 連接埠。

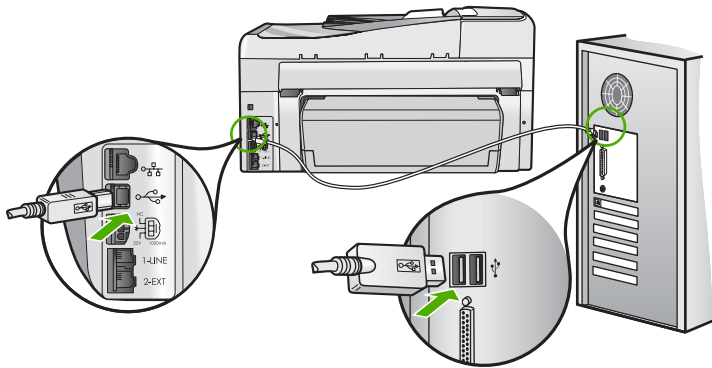

如需安裝軟體及連接 USB 纜線的詳細資訊，請參閱 HP All-in-One 隨附的《安裝指南》。

### 顯示器顯示的語言不正確

**原因：** 設定 HP All-in-One 時，您可能選取了錯誤的語言。

**解決方案：** 您隨時都可以從「**偏好設定**」功能表變更語言設定。

如需詳細資訊，請參閱：

位於第 23 頁的「[設定語言和國家/地區](#)」

---

#### 顯示器出現印表機校正失敗的訊息

**原因：** 放入進紙匣中的紙張類型錯誤 (例如，彩色紙張、有文字的紙張或再生紙)。

**解決方案：** 在進紙匣中載入未使用過的 Letter 或 A4 普通白紙，然後再試著校正一次。

如果校正仍然失敗，則列印頭組件的感應器可能有問題。與 HP 支援中心聯絡。請至 [www.hp.com/support](http://www.hp.com/support)。如果出現提示，選擇您的國家/地區，然後按一下「聯絡 HP」以取得技術支援的資訊。

如需詳細資訊，請參閱：

位於第 157 頁的「[校正印表機](#)」

---

#### 顯示器上的功能選項顯示錯誤的測量單位

**原因：** 設定 HP All-in-One 時，您可能選取了錯誤的國家/地區。您選擇的國家/地區決定了顯示於顯示器上的紙張大小。

**解決方案：** 您可以從「**偏好設定**」功能選項變更國家/地區設定。

如需詳細資訊，請參閱：

位於第 23 頁的「[設定語言和國家/地區](#)」

---

#### HP All-in-One 無法列印

**原因：** HP All-in-One 和電腦彼此之間沒有任何通訊。

**解決方案：** 檢查 HP All-in-One 和電腦之間的連線。

如需詳細資訊，請參閱：

位於第 165 頁的「[透過 USB 連線時的通訊問題](#)」

---

**原因：** 可能是一個或兩個列印墨匣有問題。

**解決方案：** 檢查列印墨匣是否有正確安裝和足夠墨水。

如需詳細資訊，請參閱：

位於第 154 頁的「[使用墨水匣](#)」

---

**原因：** HP All-in-One 可能未開啓。

**解決方案:** 查看 HP All-in-One 的顯示器。如果顯示器是空白且「開啓」按鈕未亮起，則表示 HP All-in-One 已關閉。確定 HP All-in-One 的電源線已牢固連接並插到電源插座中。按「開啓」按鈕以開啓 HP All-in-One。

**原因:** HP All-in-One 可能紙張用盡。

**解決方案:** 將紙張放入進紙匣。

如需詳細資訊，請參閱：

位於第 71 頁的「放入紙張」

### 我在顯示器上收到安裝雙面模組的訊息

**原因:** 未正確安裝雙面列印配件。

**解決方案:** 如果已安裝雙面列印配件，請將其移除並重新安裝。若要重新安裝，請按住配件各端的按鈕並將其推入 HP All-in-One 後方直到定位為止。

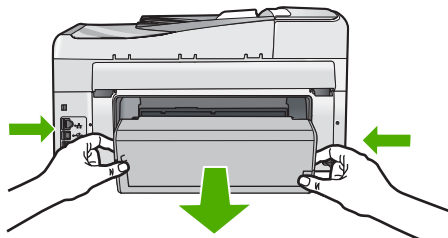

若未安裝雙面列印配件，請將其安裝在 HP All-in-One 後方。

### 顯示器出現夾紙或列印頭零件卡住的訊息

**原因:** HP All-in-One 夾紙。

**解決方案:** 清除夾紙，並遵循顯示器或電腦螢幕上的提示繼續。

如需詳細資訊，請參閱：

位於第 167 頁的「清除卡紙」

**原因:** 印字頭組件阻塞。

**解決方案:** HP All-in-One 內部可能有一些包裝材料。關閉 HP All-in-One 電源，並打開墨水匣門。移除任何擋住列印頭組件的物件 (包括任何包裝的材料)，然後重新開啓 HP All-in-One。請遵循顯示器或電腦螢幕上的提示繼續。

## 軟體安裝疑難排解

使用本節可解決所有在安裝 HP All-in-One 硬體時可能遇到的問題。

本節包含下列主題：

- [將光碟插入電腦的光碟機時，沒有反應](#)
- [出現「最低系統檢查」畫面](#)
- [紅色 X 出現在 USB 連接提示中](#)
- [出現訊息，指出發生未知的錯誤](#)
- [未出現註冊畫面](#)
- [解除安裝和重新安裝軟體](#)
- [遺失 HP Photosmart 軟體](#)

### 將光碟插入電腦的光碟機時，沒有反應

**原因：** 無法自動執行安裝。

**解決方案：** 如果安裝無法自動執行，您可以手動開始安裝。

#### 從 Windows 電腦啓動安裝

1. 從 Windows 「開始」功能表中，按「執行」（或按「附屬應用程式」，再按「執行」）。
2. 在「執行」對話方塊中輸入「d:\setup.exe」，然後按「確定」。  
如果您的光碟機不是指定為磁碟機代號 D，請輸入適當的磁碟機代號。

---

### 出現「最低系統檢查」畫面

**原因：** 您的系統不符合軟體安裝的最低需求。

**解決方案：** 按一下「詳細資訊」以查看問題的所在，然後在嘗試安裝軟體前修正問題。

---

### 紅色 X 出現在 USB 連接提示中

**原因：** 通常說來，綠色的勾號表示 USB 連線成功。紅色的 X 表示 USB 連線失敗。

**解決方案:** 檢查 HP All-in-One 是否已開啓，並重新嘗試 USB 連線。

### 重新嘗試 USB 連線

1. 拔出 HP All-in-One 電源線，並重新插上。
2. 確認 USB 纜線及電源線均已插入。

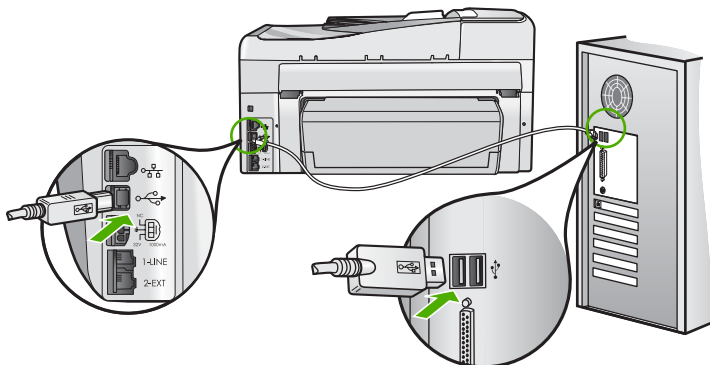

3. 按「重試」重新嘗試連線。如果無效，請繼續下一個步驟。
4. 依下列程序驗證 USB 纜線是否設定正確：
  - 拔除 USB 纜線，並重新接回，或嘗試將 USB 纜線連接到不同的 USB 埠。
  - 請勿將 USB 纜線連接到鍵盤。
  - 確認 USB 纜線的長度沒有超過 3 公尺。
  - 如果多個 USB 裝置連接到電腦，在安裝過程中您可能要找出其他裝置。
5. 繼續安裝，並在出現提示時重新啓動電腦。

如需詳細資訊，請參閱：

位於第 177 頁的「[解除安裝和重新安裝軟體](#)」

### 出現訊息，指出發生未知的錯誤

**原因:** 錯誤來源未知。

**解決方案:** 請嘗試繼續安裝。如果無法安裝，請停止並重新啓動該安裝，並依據畫面上的指示操作。如果發生錯誤，則可能需要解除安裝並重新安裝該軟體。請不要只刪除電腦上的 HP All-in-One 應用程式檔案。請務必使用安裝 HP All-in-One 隨附之軟體時所提供的解除安裝公用程式，正確地移除這些檔案。

如需詳細資訊，請參閱：

位於第 177 頁的「[解除安裝和重新安裝軟體](#)」

## 未出現註冊畫面

**原因：** 未自動啟動註冊畫面。

**解決方案：** 按一下「開始」，並依序指向「程式集」或「所有程式」、「HP」及「Photosmart C7200 All-in-One series」，然後按一下「產品註冊」，即可從 Windows 工作列存取註冊（立即註冊）畫面。

---

## 解除安裝和重新安裝軟體

如果安裝未完成，或在出現軟體安裝畫面提示之前已將 USB 纜線連接至電腦，則可能需要解除安裝並重新安裝該軟體。請不要只刪除電腦上的 HP All-in-One 應用程式檔案。請務必使用安裝 HP All-in-One 隨附之軟體時所提供的解除安裝公用程式，正確地移除這些檔案。

### Windows 電腦解除安裝，方式 1

1. 從電腦上拔除 HP All-in-One 的連線。在重新安裝軟體完成之前，請勿將 HP All-in-One 連接至您的電腦。
2. 在 Windows 工作列上，依次按一下「開始」、「程式集」或「所有程式」、「HP」、「Photosmart C7200 All-in-One series」、「解除安裝」。
3. 按照畫面上的指示操作。
4. 如果詢問您是否要移除共用的檔案，請按一下「否」。  
如果這些檔案被刪除，其他使用這些檔案的程式可能將無法正常執行。
5. 重新啟動電腦。

 **附註** 重新啟動電腦前，請務必中斷 HP All-in-One 的連線。在重新安裝軟體之前，請勿將 HP All-in-One 連接至您的電腦。

---

6. 若要重新安裝軟體，將 HP All-in-One 光碟置入電腦的光碟機內，然後依照螢幕上的指示和 HP All-in-One 隨附的《安裝指南》中的指示。
7. 在安裝軟體後，將 HP All-in-One 連接至電腦。
8. 按一下「**開啓**」按鈕以開啓 HP All-in-One 的電源。  
連接並啟動 HP All-in-One 之後，您可能要花幾分鐘時間來等待全部的「隨插即用」事件完成。
9. 按照畫面上的指示操作。

### Windows 電腦解除安裝，方式 2

 **附註** 如果 Windows 的「開始」功能表中沒有「解除安裝」，可以使用此方式。

---

1. 在 Windows 工作列中，按「開始」、「設定」、「控制台」（或僅按「控制台」）。
2. 按兩下「新增/移除程式」（或按「解除安裝程式」）。

3. 選取「HP Photosmart All-in-One 驅動程式軟體」，並按「變更/移除」。按照畫面上的指示操作。
4. 中斷 HP All-in-One 與電腦的連線。
5. 重新啓動電腦。

---

 **附註** 重新啓動電腦前，請務必中斷 HP All-in-One 的連線。在重新安裝軟體之前，請勿將 HP All-in-One 連接至您的電腦。

---

6. 將 HP All-in-One 光碟插入電腦的光碟機，然後啓動安裝程式。
7. 請遵循螢幕指示，以及 HP All-in-One 隨附之《安裝指南》中提供的指示。

### Windows 電腦解除安裝，方式 3

---

 **附註** 如果 Windows 的「開始」功能表中沒有「解除安裝」，可以使用此方式。

---

1. 將 HP All-in-One 光碟插入電腦的光碟機，然後啓動安裝程式。
2. 中斷 HP All-in-One 與電腦的連線。
3. 選取「解除安裝」，再依據畫面指示操作。
4. 重新啓動電腦。

---

 **附註** 重新啓動電腦前，請務必中斷 HP All-in-One 的連線。在重新安裝軟體之前，請勿將 HP All-in-One 連接至您的電腦。

---

5. 再次啓動 HP All-in-One 安裝程式。
6. 選取「安裝」。
7. 請遵循螢幕指示，以及 HP All-in-One 隨附《安裝指南》中提供的指示。

### 遺失 HP Photosmart 軟體

**原因：** 未安裝 HP Photosmart 軟體。

**解決方案：** 安裝 HP All-in-One 隨附的 HP Photosmart 軟體。如果已安裝，請重新啓動電腦。

#### 若要安裝 HP Photosmart 軟體

1. 將 HP All-in-One 光碟插入電腦的光碟機，然後啓動安裝程式。
2. 提示時，請按一下「安裝更多軟體」以安裝 HP Photosmart 軟體。
3. 請遵循螢幕指示，以及 HP All-in-One 隨附之《安裝指南》中提供的指示。

---

**原因：** HP All-in-One 已關閉。

**解決方案：** 開啓 HP All-in-One。

---

**原因：** 電腦已關閉。

**解決方案：** 開啓電腦。

---



**原因：** HP All-in-One 未正確連接至電腦。

**解決方案：** 檢查 HP All-in-One 與電腦的連線。確認 USB 纜線已牢固插入 HP All-in-One 背面的 USB 埠。確保 USB 纜線的另一端插入電腦的 USB 埠。在正確連接纜線後，關閉 HP All-in-One，然後再次開啓。

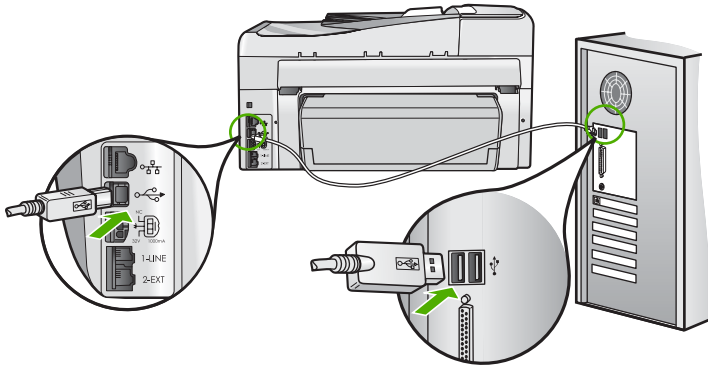

如需設定 HP All-in-One 並連接至電腦的詳細資訊，請參閱 HP All-in-One 隨附的《安裝指南》。

## 網路疑難排解

本節描述設定網路時可能遇到的問題。

本節包含下列主題：

- [有線網路設定疑難排解](#)
- [無線設定疑難排解](#)

### 有線網路設定疑難排解

本節描述設定有線網路時可能遇到的問題。

本節包含下列主題：

- [電腦無法找到 HP All-in-One](#)
- [安裝時出現 \[找不到印表機\] 畫面](#)

#### 電腦無法找到 HP All-in-One

**原因：** 纜線連接不正確。

**解決方案：** 檢查下列纜線，確定它們已正確連接。

- HP All-in-One 與集線器或路由器之間的纜線
- 集線器或路由器與電腦之間的纜線
- 數據機或 HP All-in-One 網際網路連線的纜線 (如果有的話)

**原因：** 電腦的區域網路卡（LAN 卡）設定不正確。

**解決方案：** 確定 LAN 卡設定正確。

#### 檢查 LAN 卡 (Windows 2000 和 XP)

1. 在「我的電腦」上按滑鼠右鍵。
2. 在「系統內容」對話方塊中，按「硬體」標籤。
3. 按「裝置管理員」。
4. 確定您的卡出現在「網路轉接器」下方。
5. 請參閱轉接器隨附的說明文件。

#### 檢查 LAN 卡 (Windows Vista)

1. 在 Windows 工作列上，按「開始」、「電腦」，再按「內容」。
2. 按「裝置管理員」。
3. 確定您的卡出現在「網路轉接器」下方。
4. 請參閱轉接器隨附的說明文件。

---

**原因：** 您沒有可供使用的網路連線。

**解決方案：** 檢查網路連線是否在作用中。

#### 查看網路連線是否有效

- ▲ 檢查 HP All-in-One 背面 RJ-45 Ethernet 插孔頂端和底部的兩個 Ethernet 指示燈。燈號代表以下訊息：
  - a. 頂端燈號：如果此燈號為純綠色，代表裝置正確連接至網路，並已建立通訊。如果頂端的燈號熄滅，代表沒有網路連線。
  - b. 底部燈號：當裝置透過網路收發資料時，此黃色燈號會閃爍。

#### 建立有效的網路連線

1. 檢查 HP All-in-One 與通訊閘、路由器或集線器之間的纜線連接是否牢固。
2. 如果連線牢固，請關閉 HP All-in-One 的電源，然後再開啓。按控制台上的 **開啓** 按鈕以關閉 HP All-in-One，然後再按一次以開啓裝置。請同時關閉路由器或集線器的電源，然後再開啓。

---

**原因：** 您之前可以將 HP All-in-One 連接至網路，但現在無法連接。

**解決方案：** 關閉 HP All-in-One、電腦和路由器。等待 30 秒鐘。請先開啓路由器，然後開啓 HP All-in-One 和電腦。

---

**原因：** HP All-in-One 和電腦並非連接到相同的網路。

**解決方案：** 嘗試存取 HP All-in-One 上的嵌入式網路伺服器。若要尋找 IP 位址，請列印網路設定頁。

#### 相關主題

- 位於第 46 頁的「檢視與列印網路設定」
- 位於第 49 頁的「使用內嵌網路伺服器」

---

### 安裝時出現 [找不到印表機] 畫面

**原因：** HP All-in-One 未開啓。

**解決方案：** 開啓 HP All-in-One。

---

**原因：** 您沒有可供使用的網路連線。

**解決方案：** 確定網路連線在作用中。

#### 確定網路連線是否有效

1. 如果連線牢固，請關閉 HP All-in-One 的電源，然後再開啓。按控制台上的 **開啓** 按鈕，以關閉 HP All-in-One，然後再按一次以開啓裝置。請同時關閉路由器或集線器的電源，然後再開啓。
2. 檢查 HP All-in-One 與通訊閘、路由器或集線器之間的纜線連接是否牢固。
3. 請確認 HP All-in-One 已經使用 CAT-5 Ethernet 纜線連接到網路。

---

**原因：** 纜線連接不正確。

**解決方案：** 檢查下列纜線，確定它們已正確連接：

- HP All-in-One 與集線器或路由器之間的纜線
- 集線器或路由器與電腦之間的纜線
- 數據機或 HP All-in-One 網際網路連線的纜線 (如果有的話)

---

**原因：** 防火牆、防毒軟體或防間諜軟體應用程式會阻止 HP All-in-One 存取您的電腦。

**解決方案：** 解除安裝 HP All-in-One 軟體，然後重新開啓電腦。請暫時停用防毒軟體或防間諜軟體程式，然後重新安裝 HP All-in-One 軟體。安裝完成後，可重新啓用防毒軟體或防間諜軟體應用程式。若出現防火牆彈出式訊息，您必須接受或允許該訊息。

如果畫面仍然出現，請嘗試解除安裝 HP All-in-One 軟體，重新啓動電腦，並暫時停用防火牆以重新安裝 HP All-in-One 軟體。安裝完成後，可重新啓用防火牆應用程式。如果仍出現防火牆彈出式訊息，您必須接受或允許該訊息。如需詳細資訊，請參閱防火牆軟體隨附的說明文件。

---

**原因：** 虛擬私人網路 (VPN) 阻止 HP All-in-One 存取電腦。

**解決方案:** 安裝前請先暫時停用 VPN。

 **附註** VPN 作業階段中無法存取 HP All-in-One。然而，列印工作已儲存於列印佇列中。當您離開 VPN 作業階段時，就會列印佇列中的列印工作。

## 無線設定疑難排解

本節描述設定網路時可能遇到的問題。檢查裝置顯示器上是否有特定的錯誤訊息。

本節包含下列主題：

- [您在無線網路設定期間看不到顯示的 SSID \(網路名稱\)](#)
- [訊號弱](#)
- [設定期間無法連接至網路](#)
- [無線設定期間的 WEP 金鑰無效](#)
- [無線設定期間的複雜密碼無效。](#)
- [安裝時出現「找不到印表機」畫面](#)

### 您在無線網路設定期間看不到顯示的 SSID (網路名稱)

**原因:** 無線路由器並未廣播其網路名稱 (SSID)，因為「**廣播 SSID**」選項已關閉。

**解決方案:** 存取路由器的嵌入式網路伺服器並開啓「**廣播 SSID**」選項。請參閱無線路由器隨附的使用這指南，以取得存取「嵌入式網路伺服器」和檢查「**廣播 SSID**」設定的資訊。

如需詳細資訊，請參閱：

[位於第 38 頁的「連線到整合式無線 WLAN 802.11 網路」](#)

**原因:** 無線路由器 (基礎結構) 或電腦 (無線客戶端模式) 與 HP All-in-One 的距離太遠或者出現干擾。

**解決方案:** 為了在 HP All-in-One 和無線路由器 (基礎結構) 或電腦 (無線客戶端模式) 間建立良好的訊號，您可能必須做多次實驗才行。假設備正常執行，請嘗試分別或同時執行下列事項：

- 如果電腦或無線路由器和 HP All-in-One 之間的距離很遠，請嘗試縮短距離。
- 若傳輸路徑上有金屬物件 (如金屬書架或冰箱)，請清理 HP All-in-One 和電腦或無線路由器之間的路徑。
- 若附近有會發出 2.4 GHz 無線電波訊號的有線電話、微波爐或其他裝置，請將它們移至遠一點的地方，以減少無線電干擾。
- 若您的電腦或無線路由器靠近外牆，請搬離牆壁。

**原因：** 當您在無線網路中安裝 HP All-in-One 時，您的網路名稱 (SSID) 可能會位於顯示的 SSID 清單底部。

**解決方案：** 按下 ▼ 以捲動到清單底部。先列出基礎結構項目，最後是無線客戶端模式項目。

---

**原因：** HP All-in-One 連接了乙太網路纜線。

**解決方案：** 將乙太網路纜線插上 HP All-in-One 時，無線裝置會關閉。拔掉乙太網路纜線。

---

### 訊號弱

**原因：** HP All-in-One 與無線路由器間的距離太遠，或出現干擾。

**解決方案：** 爲了在 HP All-in-One 和無線路由器間建立良好的訊號，您可能必須做多次實驗才行。假設備正常執行，請嘗試分別或同時執行下列事項：

- 如果電腦或無線路由器和 HP All-in-One 之間的距離很遠，請嘗試縮短距離。
  - 若傳輸路徑上有金屬物件（如金屬書架或冰箱），請清理 HP All-in-One 和電腦或無線路由器之間的路徑。
  - 若附近有會發出 2.4 GHz 無線電波訊號的有線電話、微波爐或其他裝置，請將它們移至遠一點的地方，以減少無線電干擾。
  - 若您的電腦或無線路由器靠近外牆，請搬離牆壁。
- 

### 設定期間無法連接至網路

**原因：** 本設備電源未開啓。

**解決方案：** 開啓網路裝置的電源，例如基礎結構網路的無線路由器，或無線客戶端模式網路的電腦等。如需更多關於開啓無線路由器電源的方式，請參閱無線路由器隨附的說明文件。

---

**原因：** HP All-in-One 沒有收到訊號。

**解決方案：** 將 HP All-in-One 和無線路由器移近一點。接著再次執行無線設定精靈。

如需詳細資訊，請參閱：

位於第 37 頁的「[整合式無線 WLAN 802.11 網路設定](#)」

---

**原因：** 如果您已手動輸入網路名稱 (SSID)，您輸入的名稱可能錯誤。

**解決方案:** 再次執行無線設定程序並小心輸入網路名稱 (SSID)。記住 SSID 的大小寫要正確。

如需詳細資訊，請參閱：

位於第 38 頁的「[連線到整合式無線 WLAN 802.11 網路](#)」

---

**原因:** 無線路由器可能已啓用 MAC 位址篩選的設定。

**解決方案:** 停用無線路由器的 MAC 位址篩選，直到 HP All-in-One 成功連接至網路為止。如果您在無線路由器上重新啓用 MAC 位址篩選，請確定 HP All-in-One 的 MAC 位址位於可接受的 MAC 位址清單中。

---

### 無線設定期間的 WEP 金鑰無效

**原因:** 如果您正在使用 WEP 安全機制，您在無線設定程序期間輸入的 WEP 金鑰可能不正確。

**解決方案:** 您在無線設定程序期間輸入的 WEP 金鑰可能不正確。某些無線路由器最多可提供四個 WEP 金鑰。HP All-in-One 使用第一個 WEP 金鑰 (由無線路由器選為預設的 WEP 金鑰)。再執行一次無線設定程序並確定已使用無線路由器所提供的第一個 WEP 金鑰。輸入與無線路由器設定完全相同的 WEP 金鑰。WEP 金鑰區分大小寫。

如果您不知道 WEP 金鑰，請參閱無線路由器隨附的說明文件，取得存取路由器嵌入式網路伺服器的相關資訊。您可以使用無線網路上的電腦登入路由器的嵌入式網路伺服器以尋找 WEP 金鑰。

---

### 無線設定期間的複雜密碼無效。

**原因:** 您在無線設定程序期間輸入的 WPA 複雜密碼可能不正確。

**解決方案:** 再執行一次無線設定程序並輸入正確的複雜密碼。複雜密碼區分大小寫。

---

### 安裝時出現「找不到印表機」畫面

**原因:** 防火牆、防毒軟體或防間諜軟體應用程式會阻止 HP All-in-One 存取您的電腦。

**解決方案:** 解除安裝 HP All-in-One 軟體，然後重新開啓電腦。請暫時停用防毒軟體或防間諜軟體程式，然後重新安裝 HP All-in-One 軟體。安裝完成後，可重新啓用防毒軟體或防間諜軟體應用程式。若出現防火牆彈出式訊息，您必須接受或允許該訊息。

如果畫面仍然出現，請嘗試解除安裝 HP All-in-One 軟體，重新啓動電腦，並暫時停用防火牆以重新安裝 HP All-in-One 軟體。安裝完成後，可重新啓用防火牆應用程式。如果仍出現防火牆彈出式訊息，您必須接受或允許該訊息。

如需詳細資訊，請參閱防火牆軟體隨附的說明文件。

---

**原因：** 虛擬私人網路 (VPN) 阻止 HP All-in-One 存取電腦。

**解決方案：** 繼續安裝前請先暫時停用 VPN。

---

 **附註** HP All-in-One 的功能在 VPN 連線中會受限。

---

**原因：** HP All-in-One 未開啓。

**解決方案：** 開啓 HP All-in-One。

---

## 列印品質疑難排解

若您遇到與列印品質相關的問題，請嘗試本節的解決方案，並觀察下列指南：

- 以原廠 HP 墨水匣更換填充或空墨水匣。
- 檢查裝置設定，確認列印模式與紙張選擇對此工作與紙張而言均正確。  
如需詳細資訊，請參閱位於第 81 頁的「[設定列印的紙張類型](#)」和位於第 68 頁的「[選擇用於列印與影印的紙張](#)」。
- 列印並進行自我測試報告。  
如需詳細資訊，請參閱位於第 145 頁的「[列印自我測試報告](#)」。  
若自我測試報告中顯示有缺失，則請嘗試下列作業：
  - 自動清潔墨水匣。如需詳細資訊，請參閱位於第 158 頁的「[清潔列印頭](#)」。
  - 若列印時有線條未印出，請清潔電子接點。如需詳細資訊，請參閱位於第 159 頁的「[清潔墨水匣接頭](#)」。
- 若自我測試報告顯示沒有問題，則請檢查其他原因，例如影像檔案或軟體程式。

如需其他墨水匣的疑難排解資訊，請造訪 HP 網站 [www.hp.com/support](http://www.hp.com/support)。

本節包含下列主題：

- [墨水互相擴散或模糊](#)
- [自動文件進紙器送入太多紙張或未送入任何紙張](#)
- [墨水沒有完全填滿文字或圖形](#)
- [文字邊緣成鋸齒狀](#)
- [列印輸出在靠近頁面底部的地方有扭曲的橫向條紋](#)
- [列印輸出中色彩相互滲入](#)
- [列印輸出有水平條紋或線條](#)
- [列印輸出太淡或顏色太淺](#)
- [列印輸出看起來模糊或失真](#)
- [列印輸出有垂直條紋](#)
- [列印輸出傾斜或歪曲](#)



- [列印相片時墨水噴灑過量](#)
- [進紙匣內的紙張無法進紙](#)
- [收到的傳真列印品質不良](#)
- [收到的有些傳真褪色或空白](#)

### 墨水互相擴散或模糊

**原因：** 紙張類型不適合 HP All-in-One。

**解決方案：** 請使用「HP 高級紙」或任何其他適合 HP All-in-One 的紙張類型。

---

**原因：** 列印頭需要清潔。

**解決方案：** 清潔列印頭，然後列印自我測試報告。在報告中針對任何色塊檢查是否有任何問題。如果色塊顯示出列印品質的問題，請執行印表機校正。

在清潔和校正之後，如果問題依然發生，請連絡 HP 支援尋求協助。請至：

[www.hp.com/support](http://www.hp.com/support)

如果出現提示，選擇您的國家/地區，然後按「聯絡 HP」以取得技術支援的資訊。

如需詳細資訊，請參閱：

- [位於第 158 頁的「清潔列印頭」](#)
  - [位於第 145 頁的「列印自我測試報告」](#)
  - [位於第 157 頁的「校正印表機」](#)
- 

**原因：** 紙張太靠近列印頭。

**解決方案：** 如果列印時紙張太靠近列印頭，墨水可能會變模糊。如果紙張凸起、有縐紋或太厚 (如信封)，便可能會發生這種情形。確定進紙匣中的紙張平整且沒有太多皺紋。

---

### 自動文件進紙器送入太多紙張或未送入任何紙張

**原因：** 自動文件進紙器內部的分隔墊或滾筒可能需要清潔。多次使用後，或是影印手寫的或有很多墨水的原始文件，鉛筆所含的鉛、蠟或墨水可能堆積在滾筒或分隔墊上。

- 如果自動文件進紙器沒有送入任何紙張，則需要清潔自動文件進紙器內的滾筒。
- 如果自動文件進紙器送入多張紙，而不是一張，則需要清潔自動文件進紙器內的分隔墊。

**解決方案：** 將一或兩張未用過之整頁大小的普通白紙放入文件進紙匣，然後按開始影印，黑白。當普通紙通過自動文件進紙器時，紙張會使殘留物從滾筒和分隔墊上鬆落，並吸收這些殘留物。



---

**提示** 如果自動文件進紙器沒有送入普通紙，請嘗試清潔前滾筒。以柔軟且沒有棉屑的布料沾上蒸餾水清潔滾筒。

---

如果問題仍然存在，或者自動文件進紙器不送入普通紙，您可以手動清潔滾筒和分隔墊。

如需詳細資訊，請參閱：

位於第 170 頁的「[清潔自動文件進紙器](#)」

---

### 墨水沒有完全填滿文字或圖形

**原因：**「[紙張類型](#)」設定不正確。

**解決方案：**變更「[紙張類型](#)」設定以符合進紙匣中放入的紙張類型。

如需詳細資訊，請參閱：

- 位於第 119 頁的「[設定影印紙張類型](#)」
  - 位於第 81 頁的「[設定列印的紙張類型](#)」
- 

**原因：**影印或列印紙張類型設定不正確。

**解決方案：**在進紙匣中放入高品質紙張，並使用高列印品質設定來列印影像，例如「最佳」、「最大 dpi」或「高解析度」。請隨時確定您要列印的紙張平整。若要在列印影像時取得最佳的效果，請使用 HP 特級相片紙。

如果問題仍然存在，請使用與 HP All-in-One 一起安裝的軟體或另一種軟體應用程式，將影像旋轉 180 度，使影像中的淡藍色、灰色或棕色不會列印在頁面底部。

如需詳細資訊，請參閱：

位於第 167 頁的「[有關紙張的資訊](#)」

---

**原因：**列印頭需要清潔。

**解決方案：**清潔列印頭，然後列印自我測試報告。在報告中針對任何色塊檢查是否有任何問題。如果色塊顯示出列印品質的問題，請執行印表機校正。

在清潔和校正之後，如果問題依然發生，請連絡 HP 支援尋求協助。請至：

[www.hp.com/support](http://www.hp.com/support)

如果出現提示，選擇您的國家/地區，然後按「聯絡 HP」以取得技術支援的資訊。

如需詳細資訊，請參閱：

- 位於第 158 頁的「[清潔列印頭](#)」
  - 位於第 145 頁的「[列印自我測試報告](#)」
  - 位於第 157 頁的「[校正印表機](#)」
-

**原因：** 您使用的是非 HP 牌的墨水。

**解決方案：** HP 建議您使用原廠 HP 墨水匣。原廠 HP 墨水匣是設計並經過測試，專門用來搭配 HP 印表機，可以協助您輕鬆容易地產生最佳的結果，履試不爽。

 **附註** HP 無法保證非 HP 墨水的品質或可靠度。當印表機的錯誤或損壞歸咎於使用非 HP 墨水時，您就無法享有保固中所述的印表機服務或修理。

### 文字邊緣成鋸齒狀

**原因：** 字型是自訂的大小。

**解決方案：** 有些軟體應用程式提供了自訂字型，它們在放大或列印時，邊緣會成鋸齒狀。另外，如果您列印的是文字的點陣圖，在放大或列印時，邊緣可能會成鋸齒狀。

使用 TrueType 或 OpenType 字型，以確保 HP All-in-One 能夠列印平滑的字型。選擇字型時，請尋找 TrueType 或 OpenType 圖示。

### 列印輸出在靠近頁面底部的地方有扭曲的橫向條紋

**原因：** 您的影像在靠近頁面底部有淺藍色、灰色或棕色。

**解決方案：** 在進紙匣中放入高品質紙張，並使用高列印品質設定來列印影像，例如「最佳」、「最大 dpi」或「高解析度」。請隨時確定您要列印的紙張平整。若要在列印影像時取得最佳的效果，請使用 HP 特級相片紙。

如果問題仍然存在，請使用與 HP All-in-One 一起安裝的軟體或另一種軟體應用程式，將影像旋轉 180 度，使影像中的淡藍色、灰色或棕色不會列印在頁面底部。

如需詳細資訊，請參閱：

[位於第 167 頁的「有關紙張的資訊」](#)

### 列印輸出中色彩相互滲入

**原因：** 列印或影印的品質設定對 HP All-in-One 中載入的紙張類型來說，設定得太高。

**解決方案：** 檢查品質設定。使用較低的品質設定，以減少列印或影印所使用的墨水量。

如需詳細資訊，請參閱：

- [位於第 82 頁的「變更列印速度或品質」](#)
- [位於第 120 頁的「變更影印的速度或品質」](#)

**原因：** 紙張類型不適合 HP All-in-One。

**解決方案：** 請使用「HP 高級紙」或任何其他適合 HP All-in-One 的紙張類型。

---

**原因：** 您列印到錯誤的那一面紙張。

**解決方案：** 裝紙時，請將您要列印的那一面朝下。例如，如果您要載入光面相片紙，放入紙張時光面朝下。

如需詳細資訊，請參閱：

位於第 71 頁的「[放入紙張](#)」

---

**原因：** 您使用的是非 HP 牌的墨水。

**解決方案：** HP 建議您使用原廠 HP 墨水匣。原廠 HP 墨水匣是設計並經過測試，專門用來搭配 HP 印表機，可以協助您輕鬆容易地產生最佳的結果，履試不爽。

 **附註** HP 無法保證非 HP 墨水的品質或可靠度。當印表機的錯誤或損壞歸咎於使用非 HP 墨水時，您就無法享有保固中所述的印表機服務或修理。

---

**原因：** 列印頭需要清潔。

**解決方案：** 清潔列印頭，然後列印自我測試報告。在報告中針對任何色塊檢查是否有任何問題。如果色塊顯示出列印品質的問題，請執行印表機校正。

在清潔和校正之後，如果問題依然發生，請連絡 HP 支援尋求協助。請至：

[www.hp.com/support](http://www.hp.com/support)

如果出現提示，選擇您的國家/地區，然後按「聯絡 HP」以取得技術支援的資訊。

如需詳細資訊，請參閱：

- 位於第 158 頁的「[清潔列印頭](#)」
- 位於第 145 頁的「[列印自我測試報告](#)」
- 位於第 157 頁的「[校正印表機](#)」

---

### 列印輸出有水平條紋或線條

**原因：** 紙張進紙不正確，或沒有正確載入。

**解決方案：** 確定已正確地放入紙張。

如需詳細資訊，請參閱：

位於第 71 頁的「[放入整頁大小的紙張](#)」

**原因：** 影印或列印紙張類型設定不正確。

**解決方案：** 在進紙匣中放入高品質紙張，並使用高列印品質設定來列印影像，例如「最佳」、「最大 dpi」或「高解析度」。請隨時確定您要列印的紙張平整。若要在列印影像時取得最佳的效果，請使用 HP 特級相片紙。

如果問題仍然存在，請使用與 HP All-in-One 一起安裝的軟體或另一種軟體應用程式，將影像旋轉 180 度，使影像中的淡藍色、灰色或棕色不會列印在頁面底部。

如需詳細資訊，請參閱：

位於第 167 頁的「[有關紙張的資訊](#)」

---

**原因：** 傳送端傳真機有問題。

**解決方案：** 請傳送方檢查其傳真機是否有任何問題。

---

**原因：** 電話線雜音很多。使用聲音品質不佳 (雜音) 的電話線可能會造成列印品質問題。

**解決方案：** 如果傳真失敗是因為電話線上的雜音，請聯絡傳送方，讓對方重新傳送傳真。當您重試時，傳訊品質可能會比較好。您可以將電話連至牆上的電話插座，檢查是否有靜電干擾或其他雜音，以確定電話線路的聲音品質。如果問題仍然存在，請聯絡電話公司。

---

**原因：** 列印頭需要清潔。

**解決方案：** 清潔列印頭，然後列印自我測試報告。在報告中針對任何色塊檢查是否有任何問題。如果色塊顯示出列印品質的問題，請執行印表機校正。

在清潔和校正之後，如果問題依然發生，請連絡 HP 支援尋求協助。請至：

[www.hp.com/support](http://www.hp.com/support)

如果出現提示，選擇您的國家/地區，然後按「聯絡 HP」以取得技術支援的資訊。

如需詳細資訊，請參閱：

- 位於第 158 頁的「[清潔列印頭](#)」
  - 位於第 145 頁的「[列印自我測試報告](#)」
  - 位於第 157 頁的「[校正印表機](#)」
- 

### 列印輸出太淡或顏色太淺

**原因：** 影印或列印紙張類型設定不正確。

**解決方案：** 在進紙匣中放入高品質紙張，並使用高列印品質設定來列印影像，例如「最佳」、「最大 dpi」或「高解析度」。請隨時確定您要列印的紙張平整。若要在列印影像時取得最佳的效果，請使用 HP 特級相片紙。

如果問題仍然存在，請使用與 HP All-in-One 一起安裝的軟體或另一種軟體應用程式，將影像旋轉 180 度，使影像中的淡藍色、灰色或棕色不會列印在頁面底部。

如需詳細資訊，請參閱：

[位於第 167 頁的「有關紙張的資訊」](#)

---

**原因：** 紙張類型不適合 HP All-in-One。

**解決方案：** 請使用「HP 高級紙」或任何其他適合 HP All-in-One 的紙張類型。

---

**原因：** HP All-in-One 的「變淺/變深」影印設定太淡。

**解決方案：** 調整副本的明暗度。

如需詳細資訊，請參閱：

[位於第 121 頁的「調整副本的明暗度」](#)

---

**原因：** 「紙張類型」設定不正確。

**解決方案：** 變更「紙張類型」設定以符合進紙匣中放入的紙張類型。

如需詳細資訊，請參閱：

- [位於第 119 頁的「設定影印紙張類型」](#)
  - [位於第 81 頁的「設定列印的紙張類型」](#)
- 

**原因：** 影印低品質的圖片，例如報紙上的相片，導致副本上出現橫條、方塊或條紋。這些稱為網花。

**解決方案：** 若要減少網花，請在玻璃板上直接放置一個或多個透明的塑料紙張保護器，然後將原稿列印面朝下放於紙張保護器上。

---

**原因：** 屑渣可能黏附在玻璃板上或文件蓋板背面，這會導致低劣的影印品質，並降低處理速度。

**解決方案：** 請清潔玻璃板與文件蓋板背面。

如需詳細資訊，請參閱：

- [位於第 151 頁的「清潔玻璃板」](#)
  - [位於第 152 頁的「清潔背蓋板」](#)
- 

**原因：** 列印頭需要清潔。

**解決方案：** 清潔列印頭，然後列印自我測試報告。在報告中針對任何色塊檢查是否有任何問題。如果色塊顯示出列印品質的問題，請執行印表機校正。

在清潔和校正之後，如果問題依然發生，請連絡 HP 支援尋求協助。請至：

[www.hp.com/support](http://www.hp.com/support)

如果出現提示，選擇您的國家/地區，然後按「聯絡 HP」以取得技術支援的資訊。

如需詳細資訊，請參閱：

- 位於第 158 頁的「[清潔列印頭](#)」
- 位於第 145 頁的「[列印自我測試報告](#)」
- 位於第 157 頁的「[校正印表機](#)」

---

### 列印輸出看起來模糊或失真

**原因：** 紙張類型不適合 HP All-in-One。

**解決方案：** 請使用「HP 高級紙」或任何其他適合 HP All-in-One 的紙張類型。

---

**原因：** 「紙張類型」設定不正確。

**解決方案：** 變更「紙張類型」設定以符合進紙匣中放入的紙張類型。

如需詳細資訊，請參閱：

- 位於第 119 頁的「[設定影印紙張類型](#)」
- 位於第 81 頁的「[設定列印的紙張類型](#)」

---

**原因：** 影印或列印紙張類型設定不正確。

**解決方案：** 在進紙匣中放入高品質紙張，並使用高列印品質設定來列印影像，例如「最佳」、「最大 dpi」或「高解析度」。請隨時確定您要列印的紙張平整。若要在列印影像時取得最佳的效果，請使用 HP 特級相片紙。

如果問題仍然存在，請使用與 HP All-in-One 一起安裝的軟體或另一種軟體應用程式，將影像旋轉 180 度，使影像中的淡藍色、灰色或棕色不會列印在頁面底部。

如需詳細資訊，請參閱：

位於第 167 頁的「[有關紙張的資訊](#)」

---

**原因：** 您列印到錯誤的那一面紙張。

**解決方案：** 裝紙時，請將您要列印的那一面朝下。例如，如果您要載入光面相片紙，放入紙張時光面朝下。

如需詳細資訊，請參閱：

位於第 71 頁的「[放入紙張](#)」

---

**原因：** 傳真傳送方使用低解析度，或原始文件的品質不佳。

**解決方案：** 請傳送方增加解析度，並驗證原始文件的品質。

---

### 列印輸出有垂直條紋

**原因：** 紙張類型不適合 HP All-in-One。

**解決方案：** 請使用「HP 高級紙」或任何其他適合 HP All-in-One 的紙張類型。

---

**原因：** 傳送端傳真機的玻璃板或自動文件進紙器上有髒污。

**解決方案：** 如果傳真上有垂直線條或條紋，表示傳送端傳真機的玻璃板或自動文件進紙器上有髒污或灰塵。請傳送方查看玻璃板或自動文件進紙器是否乾淨。

---

### 列印輸出傾斜或歪曲

**原因：** 紙張進紙不正確，或沒有正確載入。

**解決方案：** 確定已正確地放入紙張。

如需詳細資訊，請參閱：

位於第 71 頁的「[放入整頁大小的紙張](#)」

---

**原因：** 在進紙匣中載入了多種紙張類型。

**解決方案：** 一次只放入一種紙張類型。

---

**原因：** 原始文件可能未正確載入傳送端傳真機。

**解決方案：** 請傳送方確認傳真正確傳送。

---

**原因：** 您可能並未正確安裝雙面列印配件。

**解決方案：** 確定您已將雙面列印配件正確安裝在 HP All-in-One 後方。

---

### 列印相片時墨水噴灑過量

**原因：** 在影印相片時，少許的噴灑過量 (幾公釐) 是正常的。如果過度噴墨的情形超過幾公釐，可能表示 HP All-in-One 所認定的載入紙張寬度大於實際紙張寬度。

---

✎ **提示** 有一個方法可以檢查紙張上的墨水是否噴灑過量，就是在執行影印或列印工作後，檢查列印紙張的背面。如果紙張背面有墨水痕跡，HP All-in-One 可能在上一次的影印或列印工作中曾經噴灑過量。

---

**解決方案：** 檢查紙張大小設定。將紙張大小設定為符合進紙匣中所載入的紙張大小。

如需詳細資訊，請參閱：

位於第 118 頁的「[設定影印紙張大小](#)」

---

### 進紙匣內的紙張無法進紙

**原因：** 進紙匣內沒有足夠的紙張。

**解決方案：** 如果 HP All-in-One 紙張已經用完，或只剩下幾張，請在進紙匣中放入更多紙張。如果進紙匣中有紙，請取出紙張，在平面上輕敲紙疊將邊緣對齊，再將紙張重新放入進紙匣。請遵循顯示器或電腦螢幕上的提示，繼續列印工作。

如需詳細資訊，請參閱：

位於第 71 頁的「[放入紙張](#)」

---

### 收到的傳真列印品質不良

**原因：** 電話線雜音很多。使用聲音品質不佳 (雜音) 的電話線可能會造成列印品質問題。

**解決方案：** 如果傳真失敗是因為電話線上的雜音，請聯絡傳送方，讓對方重新傳送傳真。當您重試時，傳訊品質可能會比較好。您可以將電話連至牆上的電話插座，檢查是否有靜電干擾或其他雜音，以確定電話線路的聲音品質。如果問題仍然存在，請聯絡電話公司。

---

**原因：** 傳送端傳真機有問題。

**解決方案：** 請傳送方檢查其傳真機是否有任何問題。

---

**原因：** 傳送端傳真機的玻璃板或自動文件進紙器上有髒污。

**解決方案：** 如果傳真上有垂直線條或條紋，表示傳送端傳真機的玻璃板或自動文件進紙器上有髒污或灰塵。請傳送方查看玻璃板或自動文件進紙器是否乾淨。

---

**原因：** 列印頭需要清潔。

**解決方案：** 清潔列印頭，然後列印自我測試報告。在報告中針對任何色塊檢查是否有任何問題。如果色塊顯示出列印品質的問題，請執行印表機校正。

在清潔和校正之後，如果問題依然發生，請連絡 HP 支援尋求協助。請至：

[www.hp.com/support](http://www.hp.com/support)



如果出現提示，選擇您的國家/地區，然後按「聯絡 HP」以取得技術支援的資訊。

如需詳細資訊，請參閱：

- 位於第 158 頁的「清潔列印頭」
- 位於第 145 頁的「列印自我測試報告」
- 位於第 157 頁的「校正印表機」

---

### 收到的有些傳真褪色或空白

**原因：** 原始文件可能未正確載入傳送端傳真機。

**解決方案：** 請傳送方確認傳真正確傳送。

---

**原因：** HP All-in-One 在列印傳真時一次送入兩張紙。

**解決方案：** 如果 HP All-in-One 只剩幾張紙，請在進紙匣中載入更多紙張。如果進紙匣中有足夠的紙張，請取出並在平面上輕敲紙疊將邊緣對齊，再將紙張重新放入進紙匣。

---

**原因：** 進紙匣中載入的紙張不適用於您的傳真機。

**解決方案：** 如果您使用的紙張過於粗糙，HP All-in-One 印出的墨水可能無法完全覆蓋紙張表面。請使用 HP 高級紙或任何其他適合 HP All-in-One 的紙張類型。

---

**原因：** 列印頭需要清潔。

**解決方案：** 清潔列印頭，然後列印自我測試報告。在報告中針對任何色塊檢查是否有任何問題。如果色塊顯示出列印品質的問題，請執行印表機校正。

在清潔和校正之後，如果問題依然發生，請連絡 HP 支援尋求協助。請至：

[www.hp.com/support](http://www.hp.com/support)

如果出現提示，選擇您的國家/地區，然後按「聯絡 HP」以取得技術支援的資訊。

如需詳細資訊，請參閱：

- 位於第 158 頁的「清潔列印頭」
- 位於第 145 頁的「列印自我測試報告」
- 位於第 157 頁的「校正印表機」

## 列印疑難排解

透過本節可解決以下列印問題：

- [無法正確列印信封](#)
- [無邊框列印產生未預期的結果](#)
- [HP All-in-One 無回應](#)
- [HP All-in-One 列印出無意義的字元](#)
- [當我試著列印時，什麼也沒發生](#)
- [我的文件頁面以錯誤的順序印出](#)
- [邊界沒照預期方式列印](#)
- [文字或圖形在頁緣處被裁掉](#)
- [列印時出現空白頁](#)
- [列印相片時，墨水噴到 HP All-in-One 內部](#)
- [無法選取自動雙面列印的選項](#)

### 無法正確列印信封

**原因：** 成疊的信封沒有正確放入。

**解決方案：** 移除進紙匣內的所有紙張。將成疊的信封載入進紙匣，將信封封口頁朝上向左放置。

---

 **附註** 為避免卡紙，請將封條折入信封裡。

---

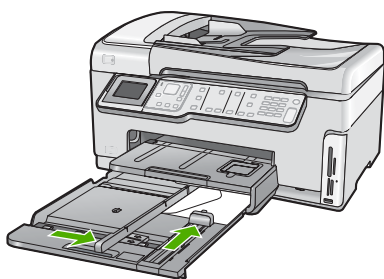

---

**原因：** 放入不正確的信封類型。

**解決方案：** 請不要使用光亮或有浮雕的信封，或是有扣環或有孔的信封。

---

### 無邊框列印產生未預期的結果

**原因：** 使用非 HP 軟體應用程式列印無邊框影像會產生未預期的結果。

**解決方案：** 嘗試從 HP All-in-One 隨附的相片影像軟體列印影像。

---

## HP All-in-One 無回應

**原因：** 未正確安裝雙面列印配件。

**解決方案：** 如果已安裝雙面列印配件，請將其移除並重新安裝。若要重新安裝，請按住配件各端的按鈕並將其推入 HP All-in-One 後方直到定位為止。

若未安裝雙面列印配件，請將其安裝在 HP All-in-One 後方。

---

**原因：** HP All-in-One 正忙於執行其他工作。

**解決方案：** 如果 HP All-in-One 正在執行其他工作，例如影印或掃描時，就會延後您的列印工作，直到 HP All-in-One 完成目前的工作為止。

有些文件需要較長時間列印。如果在您傳送列印工作至 HP All-in-One 後，經過數分鐘都未進行列印，請查看您的電腦上是否有任何訊息。

---

**原因：** HP All-in-One 卡紙。

**解決方案：** 清除卡紙。

如需詳細資訊，請參閱：

位於第 167 頁的「[清除卡紙](#)」

---

**原因：** HP All-in-One 缺紙。

**解決方案：** 將紙張放入進紙匣。

如需詳細資訊，請參閱：

位於第 71 頁的「[放入紙張](#)」

---

**原因：** 列印頭零件卡住。

**解決方案：** 關閉 HP All-in-One 電源，並打開墨水匣門。移除任何擋住列印頭組件的物件 (包括任何包裝的材料)，然後重新開啓 HP All-in-One。

---

**原因：** 電腦與 HP All-in-One 無法進行通訊。

**解決方案：** 如果 HP All-in-One 未與電腦正確連線，則會發生通訊錯誤。確定 USB 纜線已連接至 HP All-in-One 和電腦上，如下所示。

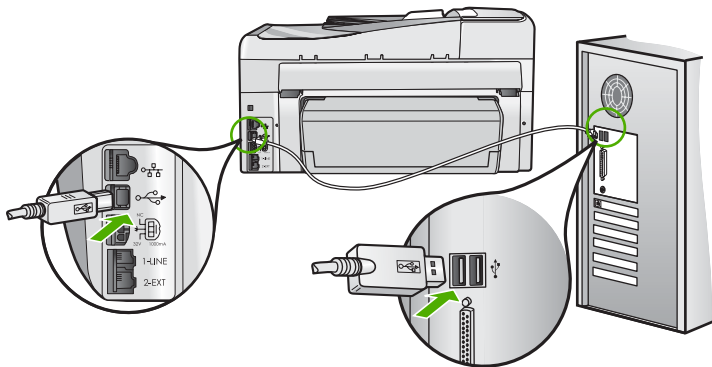

如果連接正常，而在您傳送列印工作至 HP All-in-One 後，經過數分鐘都未進行列印，請檢查 HP All-in-One 的狀態。在 HP Photosmart 軟體中，按一下「狀態」。

如需詳細資訊，請參閱：

[位於第 172 頁的「我已接上 USB 纜線，但無法搭配電腦使用 HP All-in-One」](#)

**原因：** HP All-in-One 已關閉。

**解決方案：** 檢視 HP All-in-One 上方的**開啓**按鈕。如果該燈號沒有亮起，則表示 HP All-in-One 已關閉。確定 HP All-in-One 電源線已牢固連接並插到電源插座上。按下**開啓**按鈕以開啓 HP All-in-One。

**原因：** HP All-in-One 發生錯誤。

**解決方案：** 關閉 HP All-in-One，然後拔掉電源線。插回電源線，然後按**開啓**按鈕以開啓 HP All-in-One。

**原因：** 印表機驅動程式的狀態已經改變。

**解決方案：** 印表機驅動程式狀態可能變成**[離線]**或**[停止列印]**。

#### 檢查印表機驅動程式狀態

1. 在「HP 解決方案中心」中，按一下裝置標籤。
2. 按一下「設定」。
3. 按一下「狀態」。

如果狀態是「**離線**」或「**停止列印**」，請將狀態改變為「**就緒**」。

**原因：** 刪除的列印工作仍在佇列中。

**解決方案：** 某一個列印工作在被取消後，可能還留在佇列中。取消的列印工作卡在佇列中，因而阻止下一個列印工作進行列印。

從您的電腦中開啓印表機資料夾，看看是否有取消的工作還留在列印佇列中。試著從佇列中刪除工作。如果列印工作留在佇列中，請嘗試下列方式中的一、兩種：

- 從 HP All-in-One 拔除 USB 纜線、重新啓動電腦，然後將 USB 纜線重新接到 HP All-in-One。
- 關閉 HP All-in-One、重新啓動電腦，然後重新啓動 HP All-in-One。

---

### HP All-in-One 列印出無意義的字元

**原因：** HP All-in-One 無可用記憶體。

**解決方案：** 將 HP All-in-One 和電腦的電源關掉 60 秒鐘，然後打開兩者的電源，再列印一次。

---

**原因：** 文件已經損毀。

**解決方案：** 嘗試使用相同軟體應用程式列印另一份文件。如果正常列印，請嘗試列印之前所儲存之未毀損的文件版本。

---

### 當我試著列印時，什麼也沒發生

**原因：** HP All-in-One 已關閉。

**解決方案：** 檢視 HP All-in-One 上方的**開啓**按鈕。如果該燈號沒有亮起，則表示 HP All-in-One 已關閉。確定 HP All-in-One 電源線已牢固連接並插到電源插座上。按下**開啓**按鈕以開啓 HP All-in-One。

---

**原因：** HP All-in-One 正忙於執行其他工作。

**解決方案：** 如果 HP All-in-One 正在執行其他工作，例如影印或掃描時，就會延後您的列印工作，直到 HP All-in-One 完成目前的工作為止。

有些文件需要較長時間列印。如果在您傳送列印工作至 HP All-in-One 後，經過數分鐘都未進行列印，請查看您的電腦上是否有任何訊息。

---

**原因：** HP All-in-One 不是所選擇的印表機。

**解決方案：** 確定 HP All-in-One 是軟體應用程式中所選擇的印表機。

💡 **提示** 您可以將 HP All-in-One 設定為預設印表機，以確保當您在不同的軟體應用程式中，選擇「檔案」功能選項中的「列印」時，系統會自動選擇此印表機。

---

**原因：** 電腦與 HP All-in-One 無法進行通訊。

**解決方案:** 如果 HP All-in-One 未與電腦正確連線，則會發生通訊錯誤。確定 USB 纜線已連接至 HP All-in-One 和電腦上，如下所示。

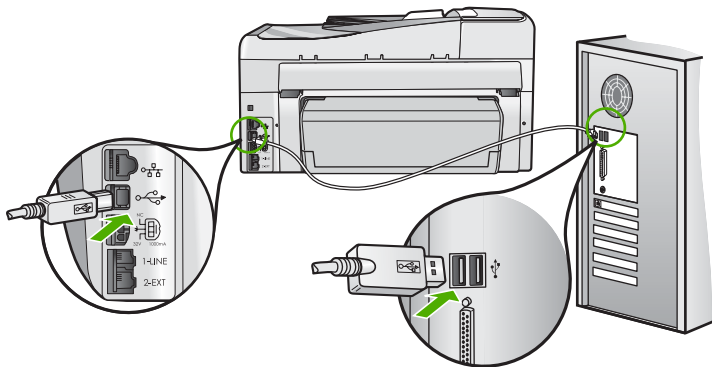

如果連接正常，而在您傳送列印工作至 HP All-in-One 後，經過數分鐘都未進行列印，請檢查 HP All-in-One 的狀態。在 HP Photosmart 軟體中，按一下「狀態」。

如需詳細資訊，請參閱：

[位於第 172 頁的「我已接上 USB 纜線，但無法搭配電腦使用 HP All-in-One」](#)

---

**原因:** HP All-in-One 卡紙。

**解決方案:** 清除卡紙。

如需詳細資訊，請參閱：

[位於第 167 頁的「清除卡紙」](#)

---

**原因:** 列印頭零件卡住。

**解決方案:** 關閉 HP All-in-One 電源，並打開墨水匣門。移除任何擋住列印頭組件的物件 (包括任何包裝的材料)，然後重新開啓 HP All-in-One。

---

**原因:** HP All-in-One 缺紙。

**解決方案:** 將紙張放入進紙匣。

如需詳細資訊，請參閱：

[位於第 71 頁的「放入紙張」](#)

---

### 我的文件頁面以錯誤的順序印出

**原因:** 列印設定是設定為從文件的第一頁先開始列印。因為 HP All-in-One 進紙方式的緣故，第一頁將以列印面朝上放置在紙疊的底部。

**解決方案：** 以相反的順序列印文件。當文件完成列印時，頁面將以正確的順序排列。

如需詳細資訊，請參閱：

位於第 91 頁的「[以相反的順序列印多頁文件](#)」

---

### 邊界沒照預期方式列印

**原因：** 您在軟體應用程式中未正確設定邊界。

**解決方案：** 檢查印表機邊界。

確定文件的邊界設定沒有超出 HP All-in-One 的可列印區域。

#### 檢查邊界設定

1. 在傳送列印工作至 HP All-in-One 前先預覽列印工作。
  2. 檢查邊界。  
只要它們超過 HP All-in-One 支援的最小邊界，HP All-in-One 就會使用您在軟體應用程式中設定的邊界。
  3. 如果您不滿意邊界，可以取消列印工作，然後在軟體應用程式中調整邊界。
- 

**原因：** 對於所列印的專案，紙張大小的設定可能不正確。

**解決方案：** 確認為專案選擇適當的紙張大小設定。確認您在進紙匣內裝入正確大小的紙張。

---

**原因：** 紙張導板位置不正確。

**解決方案：** 請從進紙匣中移除紙疊、重新載入紙張，並將紙張寬度導板往內滑，直到碰到紙張邊緣停止為止。

如需詳細資訊，請參閱：

位於第 71 頁的「[放入紙張](#)」

---

**原因：** 成疊的信封沒有正確放入。

**解決方案：** 移除進紙匣裏的所有紙張。將成疊的信封放入進紙匣，信封的封口朝上向左放置。

---

☞ 附註 為避免卡紙，請將封條折入信封裡。

---

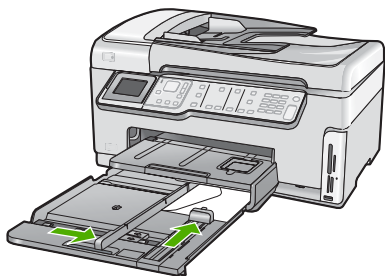

如需詳細資訊，請參閱：  
位於第 75 頁的「放入信封」

---

### 文字或圖形在頁緣處被裁掉

**原因：** 您在軟體應用程式中未正確設定邊界。

**解決方案：**

#### 檢查邊界設定

1. 在傳送列印工作至 HP All-in-One 前先預覽列印工作。
2. 檢查邊界。  
只要它們超過 HP All-in-One 支援的最小邊界，HP All-in-One 就會使用您在軟體應用程式中設定的邊界。
3. 如果您不滿意邊界，可以取消列印工作，然後在軟體應用程式中調整邊界。

確定文件的邊界設定沒有超出 HP All-in-One 的可列印區域。

---

**原因：** 正在列印的文件大小大於進紙匣中所放入的紙張大小。

**解決方案：** 確定您嘗試列印的文件版面符合 HP All-in-One 所支援的紙張大小。

#### 預覽列印版面

1. 在進紙匣中放入正確大小的紙張。
2. 在傳送列印工作至 HP All-in-One 前先預覽列印工作。
3. 檢查文件內的圖形，確認它們目前的大小符合 HP All-in-One 的可列印區域。
4. 如果圖形不符合頁面的可列印區域，可取消列印工作。

---

**提示** 有些軟體應用程式允許您縮放文件以符合目前選定的紙張大小。此外，也可以從列印「內容」對話方塊調整文件的大小。

---



**原因：** 紙張放入不正確。

**解決方案：** 如果紙張進紙錯誤，可能導致部分文件被裁掉。

從進紙匣中取出紙疊，然後遵循下列步驟重新放入紙張。

如需詳細資訊，請參閱：

位於第 71 頁的「放入紙張」

---

### 列印時出現空白頁

**原因：** 列印的文件含有多餘的空白頁。

**解決方案：** 在軟體應用程式中開啓文件，然後移除文件尾端任何多餘的頁或行。

---

**原因：** HP All-in-One 一次進兩頁紙。

**解決方案：** 如果 HP All-in-One 只剩幾張紙，請在進紙匣中放入更多紙張。如果進紙匣中有足夠的紙張，請取出並在平面上輕敲紙疊將邊緣對齊，再將紙張重新放入進紙匣。

如需詳細資訊，請參閱：

位於第 71 頁的「放入紙張」

---

### 列印相片時，墨水噴到 HP All-in-One 內部

**原因：** 使用無邊框列印設定時，必須在進紙匣中放入相紙。您使用的紙張類型錯誤。

**解決方案：** 在進行無邊框列印工作前，請確定您已在進紙匣放入相紙。

---

### 無法選取自動雙面列印的選項

**原因：** 未安裝雙面列印配件或安裝不正確。

**解決方案：** 將雙面列印配件牢牢地插入裝置後方，直到兩邊都卡入定位。

 **附註** 在安裝配件時不要按兩側的按鈕。只有從裝置卸下配件時才使用該按鈕。

---

**原因：** 雙面列印配件可能無法支援選取的紙張類型和紙張尺寸。

**解決方案：** 請確定選擇的紙張類型和尺寸與雙面列印配件相容。如需更詳細的資訊，請參閱位於第 279 頁的「技術資訊」。

---

## 記憶卡和前方 USB 埠疑難排解

透過本章節可解決以下記憶卡問題：

- [記憶卡在數位相機上無法使用](#)
- [HP All-in-One 無法讀取記憶卡或儲存裝置。](#)
- [記憶卡插槽旁的「相片」燈號閃爍中](#)
- [當我插入記憶卡或儲存裝置時，注意燈號閃爍亮起](#)
- [記憶卡或儲存裝置上的相片沒有傳送至電腦](#)
- [沒有可用的記憶卡或儲存裝置](#)
- [無法列印所連接 PictBridge 數位相機中的相片](#)
- [檔案名稱顯示成無意義的文字](#)
- [網路上的其他使用者可以存取我的記憶卡或儲存裝置](#)
- [錯誤訊息：找不到檔案或項目。請確認路徑和檔案名稱無誤。](#)

### 記憶卡在數位相機上無法使用

**原因：** 您可能在 Windows XP 電腦上將記憶卡格式化。預設狀況下，Windows XP 會將 8 MB 及 8 MB 以下、或 64 MB 及 64 MB 以上的記憶卡格式化為 FAT32 格式。數位相機和其他裝置則使用 FAT (FAT16 或 FAT12) 格式，所以無法識別 FAT32 格式化的記憶卡。

**解決方案：** 重新格式化相機中的記憶卡，或選擇 FAT 格式來格式化 Windows XP 電腦中的記憶卡。

### HP All-in-One 無法讀取記憶卡或儲存裝置。

**原因：** 卡片插入方向相反或上下顛倒。

**解決方案：** 請旋轉記憶卡，讓標籤面朝左，接點位於右方 (並面對裝置)，再將卡片推進適當插槽，直到「相片」燈號亮起為止。

如果記憶卡未正確插入，HP All-in-One 就不會回應，而記憶卡插槽旁的「相片」燈號不會亮起。

正確插入記憶卡後，「相片」燈號會閃爍幾秒鐘，之後便保持亮起狀態。

**原因：** 記憶卡或儲存裝置未完全插入。

**解決方案：** 確定您已將記憶卡完全插入 HP All-in-One 的正確插槽中。或者，如果您要使用儲存裝置作為鑰匙圈磁碟機，請確定您已將該儲存裝置完全插入到前端 USB 埠。

若記憶卡或儲存裝置沒有正確插入，HP All-in-One 將不會出現回應，而且「相片」燈號 (靠近記憶卡插槽) 不會亮起。

當記憶卡或儲存裝置正確插入之後，「相片」燈號將會閃爍幾秒鐘，然後持續保持亮燈。

**原因：** 您插入了超過一張的記憶卡，或是您同時插入了記憶卡和儲存裝置。

**解決方案：** 如果您插入了超過一張的記憶卡，請移除其中一張。一次只能使用一張記憶卡。

如果您同時連接了記憶卡和儲存裝置，請移除儲存裝置。一次只能使用其中一項。

---

**原因：** 檔案系統損毀。

**解決方案：** 檢查顯示器是否有錯誤訊息，指出問題所在及如何解決問題。

如果記憶卡上的檔案系統已損毀，請重新格式化數位相機中的記憶卡。

---

△ **注意** 重新格式化記憶卡將會刪除儲存在卡上的相片。如果您先前已將記憶卡上的相片傳輸至電腦，請嘗試透過電腦列印相片。否則，您就必須重拍可能會遺失的相片。

---

### 記憶卡插槽旁的「相片」燈號閃爍中

**原因：** HP All-in-One 正在讀取記憶卡。

**解決方案：** 請勿在「相片」燈號閃爍時拔出記憶卡。燈號閃爍表示 HP All-in-One 正在存取記憶卡。請等待指示燈持續亮起。在記憶卡存取過程中將其取出可能會損毀記憶卡上的資訊或損壞 HP All-in-One 和記憶卡。

---

### 當我插入記憶卡或儲存裝置時，注意燈號閃爍亮起

**原因：** HP All-in-One 偵測到記憶卡發生錯誤。

**解決方案：** 取出記憶卡，然後重新插入。您可能沒有正確插入記憶卡。請旋轉記憶卡，讓標籤面朝左，接點位於右方（並面對裝置），再將卡片推進適當插槽，直到「相片」燈號亮起為止。

如果問題仍存在，可能是記憶卡損壞。

---

**原因：** 您插入了超過一張的記憶卡，或是您同時插入了記憶卡和儲存裝置。

**解決方案：** 如果您插入了超過一張的記憶卡，請移除其中一張。一次只能使用一張記憶卡。

如果您同時連接了記憶卡和儲存裝置，請移除記憶卡或儲存裝置。一次只能使用其中一項。

---

### 記憶卡或儲存裝置上的相片沒有傳送至電腦

**原因：** 未安裝 HP Photosmart 軟體。

**解決方案:** 安裝 HP All-in-One 隨附的 HP Photosmart 軟體。如果已安裝，請重新啟動電腦。

#### 若要安裝 HP Photosmart 軟體

1. 將 HP All-in-One 光碟插入電腦的光碟機，然後啟動安裝程式。
2. 提示時，請按一下「安裝更多軟體」以安裝 HP Photosmart 軟體。
3. 請遵循螢幕指示，以及 HP All-in-One 隨附之《安裝指南》中提供的指示。

---

**原因:** HP All-in-One 已關閉。

**解決方案:** 開啓 HP All-in-One。

---

**原因:** 電腦已關閉。

**解決方案:** 開啓電腦。

---

**原因:** HP All-in-One 未正確連接至電腦。

**解決方案:** 如果 HP All-in-One 是透過 USB 纜線直接連接到電腦，請檢查從 HP All-in-One 到電腦的實際連線。確認 USB 纜線已牢固插入 HP All-in-One 背面的 USB 連接埠。確認 USB 纜線的另一端已插入電腦的 USB 連接埠。在正確連接纜線後，關閉 HP All-in-One，然後再重新開機。

如果 HP All-in-One 已連線至網路，請檢查實際網路連線，並確定網路已正常運作。確認網路連線後，請重新執行任務。

如需詳細資訊，請參閱：

- 位於第 165 頁的「[透過 USB 連線時的通訊問題](#)」
- 位於第 179 頁的「[網路疑難排解](#)」

---

#### 沒有可用的記憶卡或儲存裝置

**原因:** 如果顯示器上出現此訊息，表示有其他使用者正透過網路存取記憶卡或儲存裝置。其他嘗試使用相同記憶裝置的使用者可能會看到讀取/寫入錯誤訊息。記憶裝置可能不會出現在共享網路磁碟機清單中。此外，如果 HP All-in-One 是使用 USB 纜線連接至電腦，而電腦正在存取記憶卡或儲存裝置，而導致 HP All-in-One 無法存取。

**解決方案:** 請等待其他使用者結束使用此記憶卡或儲存裝置。

---

#### 無法列印所連接 PictBridge 數位相機中的相片

**原因:** 數位相機不處於 PictBridge 模式。

**解決方案:** 如果相機支援 PictBridge，請確定相機已設為 PictBridge 模式。有關如何執行此步驟的指示，請參閱相機隨附的使用者指南。

---

**原因：** 影像格式不受支援。

**解決方案：** 確定數位相機將相片存成 PictBridge 傳輸功能所支援的檔案格式 (exif/JPEG、JPEG 和 DPOF)。

---

**原因：** 您未在相機上選擇任何要列印的相片。

**解決方案：** 在您將數位相機連接至 HP All-in-One 上的前端 USB 埠之前，請在相機上選擇一些要列印的相片。

---

 **附註** 部分數位相機必須等到 PictBridge 連線建立之後，才可以選取相片。如果遇到這種情況，請將數位相機連接到前端 USB 連接埠、啟動相機，並將其切換成 PictBridge 模式，然後使用相機來選取您要列印的相片。

---

### 檔案名稱顯示成無意義的文字

**原因：** HP All-in-One 不支援 Unicode。這是常見網路檔案系統 (CIFS) 伺服器的限制。

CIFS 伺服器已包括在所有網路連線的 HP All-in-One 裝置。它會提供 HP All-in-One 內記憶卡或儲存裝置的網路磁碟機存取代號。這讓您在網路上讀/寫 HP All-in-One 中的記憶卡。CIFS 伺服器在您的電腦上是顯示為一網路磁碟機。除了讀/寫您記憶卡或儲存裝置中的檔案外，您也可以建立資料夾，並儲存其他資訊。

**解決方案：** 檔案名稱若為其他應用程式建立的 Unicode 格式，將會以亂碼顯示。

---

### 網路上的其他使用者可以存取我的記憶卡或儲存裝置

**原因：** 位在 HP All-in-One 的常見網路檔案系統 (CIFS) 伺服器不支援驗證。這是 CIFS 伺服器的限制。

CIFS 伺服器已包括在所有網路連線的 HP All-in-One 裝置。它會提供 HP All-in-One 內記憶卡或儲存裝置的網路磁碟機存取代號。這讓您在網路上讀/寫 HP All-in-One 中的記憶卡。CIFS 伺服器在您的電腦上是顯示為一網路磁碟機。除了讀/寫您記憶卡或儲存裝置中的檔案外，您也可以建立資料夾，並儲存其他資訊。

**解決方案：** 網路上的每位使用者都可以存取我的記憶卡或儲存裝置

---

### 錯誤訊息：找不到檔案或項目。請確認路徑和檔案名稱無誤。

**原因：** 位在 HP All-in-One 的常見網路檔案系統 (CIFS) 伺服器沒有正常運作。

CIFS 伺服器已包括在所有網路連線的 HP All-in-One 裝置。它會提供 HP All-in-One 內記憶卡或儲存裝置的網路磁碟機存取代號。這讓您能在網路上讀/寫 HP All-in-One 中的記憶卡。CIFS 伺服器在您的電腦上是顯示為一網路磁碟機。除了讀/寫您記憶卡或儲存裝置中的檔案外，您也可以建立資料夾，並儲存其他資訊。

**解決方案：** 請稍後再試。

---

## 掃描疑難排解

透過本節可解決以下掃描問題：

- [掃描暫停](#)
- [掃描失敗](#)
- [因為電腦記憶體不足而使掃描失敗](#)
- [掃描影像是空白的](#)
- [掃描的影像裁剪不正確](#)
- [掃描的影像版面配置不正確](#)
- [掃描的影像顯示虛線而非文字](#)
- [文字格式不正確](#)
- [文字不正確或找不到](#)
- [掃描功能無法運作](#)

### 掃描暫停

**原因：** 電腦系統資源可能不夠。

**解決方案：** 將 HP All-in-One 關閉然後再開啓。將電腦關閉然後再開啓。如果這樣沒有作用，請試著以較低解析度掃描。

---

### 掃描失敗

**原因：** 您的電腦未開機。

**解決方案：** 開啓電腦。

---

**原因：** 電腦未使用 USB 纜線或網路纜線連接至 HP All-in-One。

**解決方案：** 使用標準 USB 或透過網路將電腦連接至 HP All-in-One。

---

**原因：** 未安裝 HP All-in-One 軟體。

**解決方案：** 插入 HP All-in-One 安裝光碟，然後安裝軟體。

---

**原因：** 和 HP All-in-One 一同安裝的軟體不在執行中。

**解決方案：** 開啓和 HP All-in-One 一同安裝的軟體，再次嘗試掃描。

---

### 因為電腦記憶體不足而使掃描失敗

**原因：** 您的電腦執行了太多的程式。

**解決方案：** 關閉所有未用程式。這包括在幕後執行的程式，例如螢幕保護及病毒檢查程式。如果您關閉病毒檢查程式，請記得在完成掃描後將它重新啓動。

如果這不可行，則可能會協助您重新啓動電腦。當您關閉某些程式時，這些程式並不會釋放記憶體。重新啓動電腦將會清除記憶體。

如果經常發生此問題，或您在使用其他程式時遇到記憶體問題，則可能需要為電腦新增更多的記憶體。詳細資訊請參閱電腦隨附的使用者指南。

---

### 掃描影像是空白的

**原因：** 原始文件沒有正確地放在玻璃板上。

**解決方案：** 將原稿列印面朝下放置在玻璃板上的右前方角落。

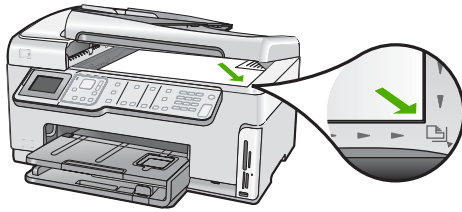

### 掃描的影像裁剪不正確

**原因：** 軟體設成自動裁剪所掃描的圖片。

**解決方案：** 「自動裁剪」功能會將其視為非主要影像的部分裁剪掉。有時此類裁剪可能會不符合您的需求。此時，您可關閉自動裁剪功能，手動裁剪掃描的影像，或完全不裁剪。

---

### 掃描的影像版面配置不正確

**原因：** 自動裁剪功能變更了版面配置。

**解決方案：** 關閉自動裁剪功能來維持版面配置。

---

### 掃描的影像顯示虛線而非文字

**原因：** 使用「文字」影像類型來掃描想編輯的文字時，掃描器可能會無法辨識彩色文字。「文字」影像類型以 300 x 300 dpi 解析度掃描黑白文件。

如果掃描的原稿中文字四周是圖片或插圖，掃描器可能無法識別文字。

**解決方案：** 影印一份原稿的黑白副本，然後再掃描一次。

---

### 文字格式不正確

**原因：** 掃描文件設定不正確。

**解決方案：** 有些應用程式無法處理固定式文字格式。固定式文字為掃描文件設定的一種。它可維持例如多欄新聞稿等複雜的版面配置，在目的地應用程式中，將文字置於不同的欄框（方塊）。

---

### 文字不正確或找不到

**原因：** 亮度設定不正確。

**解決方案：** 調整亮度，然後重新掃描原始文件。

---

**原因：** 屑渣可能黏附在玻璃板上或文件蓋板背面。這會使掃描品質變差。

**解決方案：** 清潔玻璃板和蓋板背面。

如需詳細資訊，請參閱：

- 位於第 152 頁的「清潔背蓋板」
  - 位於第 151 頁的「清潔玻璃板」
- 

**原因：** 掃描文件設定未設為正確的光學字元辨識 (OCR) 語言。「OCR 語言」可告訴軟體如何編譯原始影像中的字元。如果「OCR 語言」與原始文件的語言不符，掃描的文字可能會令人無法理解。

**解決方案：** 選擇正確的 OCR 語言。

---

 **附註** 如果使用 HP Photosmart Essential，則電腦上可能未安裝「光學字元辨識 (OCR)」軟體。若要安裝 OCR 軟體，則必須重新插入軟體磁片，並選取「自訂」安裝選項下的「OCR」。

---

### 掃描功能無法運作

**原因：** 電腦已關閉。

**解決方案：** 開啓電腦。

---

**原因：** HP All-in-One 沒有透過 USB 纜線連接至電腦。



**解決方案：** 檢查將 HP All-in-One 連接至電腦的纜線。

---

**原因：** 未安裝 HP All-in-One 隨附的軟體，或其不在執行中。

**解決方案：** 重新啓動電腦。如果這樣做也沒有用，請安裝或重新安裝 HP All-in-One 隨附的軟體。

---

## 影印疑難排解

透過本節可解決以下影印問題：

- [副本太淺或太深](#)
- [當我試著影印時，什麼也沒發生](#)
- [部分原稿沒有印出來或被切除](#)
- [「縮放到頁面大小」並未如預期般運作](#)
- [無邊框副本的四週邊緣有白色空白](#)
- [製作無邊框副本時，影像被裁剪](#)
- [印出空白頁](#)

### 副本太淺或太深

**原因：** HP All-in-One 的「[變淺/變深](#)」設定太淺或太深。

**解決方案：** 調整副本的明暗度。

如需詳細資訊，請參閱：

[位於第 121 頁的「調整副本的明暗度」](#)

---

**原因：** 您要影印的原稿曝光過度。

**解決方案：** 嘗試使用「[增強功能](#)」來改善過度曝光的影像。

如需詳細資訊，請參閱：

[位於第 124 頁的「改善影印品質」](#)

---

### 當我試著影印時，什麼也沒發生

**原因：** HP All-in-One 已關閉。

**解決方案：** 查看 HP All-in-One 的顯示器。如果顯示器是空白且「[開啓](#)」按鈕未亮起，則表示 HP All-in-One 已關閉。確定 HP All-in-One 的電源線已牢固連接並插到電源插座中。按「[開啓](#)」按鈕以開啓 HP All-in-One。

---

**原因：** 原稿沒有正確地放在玻璃板上。

**解決方案：** 將原稿放在玻璃板上。

如需詳細資訊，請參閱：

位於第 68 頁的「[在玻璃板上放入原稿](#)」。

---

**原因：** HP All-in-One 可能正在影印或列印。

**解決方案：** 檢查顯示器以查看 HP All-in-One 是否忙線。

---

**原因：** HP All-in-One 無法辨識紙張類型。

**解決方案：** 請勿使用 HP All-in-One 在 HP All-in-One 不支援的信封或其他紙張上影印。

---

**原因：** HP All-in-One 夾紙。

**解決方案：** 清除卡紙，並移除任何殘留在 HP All-in-One 的紙張碎片。

如需詳細資訊，請參閱：

位於第 167 頁的「[清除卡紙](#)」

---

#### 部分原稿沒有印出來或被切除

**原因：** 原稿沒有正確地放在玻璃板上。

**解決方案：** 將原稿重新放在玻璃板上。

如需詳細資訊，請參閱：

位於第 67 頁的「[放入原稿](#)」

---

**原因：** 原始文件填滿整頁紙張。

**解決方案：** 如果原稿中的影像或文字佔滿了整面紙張，而沒有留下任何邊界，請使用「[縮放到頁面大小](#)」功能將原稿縮小，以防止在紙面邊緣位置出現文字或影像被不必要裁剪的情形。

如需詳細資訊，請參閱：

位於第 123 頁的「[調整原稿大小以符合 letter 或 A4 紙張](#)」

---

**原因：** 原始文件大於進紙匣中的紙張大小。

**解決方案：** 如果您的原稿大於於進紙匣中的紙張大小，可使用「[縮放到頁面大小](#)」功能來縮小原稿的尺寸，以符合進紙匣中的紙張大小。

如需詳細資訊，請參閱：

位於第 123 頁的「[調整原稿大小以符合 letter 或 A4 紙張](#)」

---

### 「縮放到頁面大小」並未如預期般運作

**原因：** 您正試著放大一份尺寸太小的原始文件。

**解決方案：** 「縮放到頁面大小」只能將原稿放大至您機型所容許的最大百分比(最大比例視機型而定)。例如，200% 可能就是您的機型所允許的最大放大比例。將護照相片放大到 200% 就不足以符合整頁大小。

如果要對非常小的原始文件製作大尺寸副本，請先將原始文件掃描至電腦，在 [HP 掃描] 軟體中調整大小，然後再用放大的影像列印副本。

---

**原因：** 原稿沒有正確地放在玻璃板上。

**解決方案：** 將原稿重新放在玻璃板上。

如需詳細資訊，請參閱：

位於第 67 頁的「放入原稿」

---

**原因：** 屑渣可能黏附在玻璃板上或文件蓋板背面。HP All-in-One 會將從玻璃板上偵測到的任何東西都視為影像的一部份。

**解決方案：** 關閉 HP All-in-One，再用軟布擦拭玻璃板和文件背蓋板。

如需詳細資訊，請參閱：

- 位於第 151 頁的「清潔玻璃板」
- 位於第 152 頁的「清潔背蓋板」

---

### 無邊框副本的四週邊緣有白色空白

**原因：** 您正試著對一份尺寸太小的原始文件製作無邊框副本。

**解決方案：** 當您對小尺寸的原始文件製作無邊框副本時，HP All-in-One 會將原始文件放大至最大比例。這可能會在邊緣留下空白 (最大比例視機型而定)。

視您希望製作的無邊框副本大小而定，原始文件的最小尺寸會有不同。例如，您無法製作大頭相片的 letter 大小無邊框副本。

如果要對非常小的原始文件製作無邊框副本，請先將原始文件掃描至電腦，在 [HP 掃描] 軟體中調整大小，然後再用放大的影像列印無邊框副本。

---

**原因：** 您嘗試不使用相紙來列印無邊框副本。

**解決方案：** 請使用相紙來製作無邊框副本。

如需詳細資訊，請參閱：

位於第 122 頁的「製作相片的無邊框副本」

---

**原因：** 屑渣可能黏附在玻璃板上或文件蓋板背面。HP All-in-One 會將從玻璃板上偵測到的任何東西都視為影像的一部份。

**解決方案:** 關閉 HP All-in-One，再用軟布擦拭玻璃板和文件背蓋板。

如需詳細資訊，請參閱：

- 位於第 151 頁的「[清潔玻璃板](#)」
  - 位於第 152 頁的「[清潔背蓋板](#)」
- 

### 製作無邊框副本時，影像被裁剪

**原因:** HP All-in-One 會裁剪副本邊緣的部分影像，以達成無邊框列印，而又不改變原始文件的比例。

**解決方案:** 如果您想要放大相片以符合整頁大小，且不裁剪邊緣，請使用「[縮放到頁面大小](#)」。

如需詳細資訊，請參閱：

- 位於第 123 頁的「[調整原稿大小以符合 letter 或 A4 紙張](#)」
  - 位於第 123 頁的「[使用自訂設定調整原稿大小](#)」
- 

**原因:** 原始文件大於進紙匣中的紙張大小。

**解決方案:** 如果您的原稿大於於進紙匣中的紙張大小，可使用「[縮放到頁面大小](#)」功能來縮小原稿的尺寸，以符合進紙匣中的紙張大小。

如需詳細資訊，請參閱：

位於第 123 頁的「[調整原稿大小以符合 letter 或 A4 紙張](#)」

---

### 印出空白頁

**原因:** 原稿沒有正確地放在玻璃板上。

**解決方案:** 將原稿重新放在玻璃板上。

如需詳細資訊，請參閱：

位於第 67 頁的「[放入原稿](#)」

---

## 傳真疑難排解

透過本節可解決以下傳真問題：

- [HP All-in-One 傳送和接收傳真時發生問題](#)
- [HP All-in-One 無法傳送傳真，但可以接收傳真](#)
- [HP All-in-One 傳送手動傳真時發生問題](#)
- [我傳送的傳真頁面有遺漏](#)
- [我傳送的傳真品質不良](#)
- [我傳送的部分傳真被裁掉](#)
- [我傳送的傳真在收到時是空白頁](#)

- [傳真速度緩慢](#)
- [HP All-in-One 無法接收傳真，但可以傳送傳真](#)
- [HP All-in-One 接收手動傳真時發生問題](#)
- [答錄機錄下傳真音](#)
- [HP All-in-One 沒有接聽傳真來電](#)
- [我接收的傳真頁面有遺漏](#)
- [傳真已收到，但是沒有印出來](#)
- [我接收的部分傳真被裁掉](#)
- [我連接的電腦只有一個電話連接埠](#)
- [自連接 HP All-in-One 後，我在電話線路上就一直聽到靜電干擾聲](#)
- [傳真測試失敗](#)
- [我透過網際網路使用 IP 電話傳真時發生問題](#)
- [傳真日誌報告顯示錯誤](#)

### HP All-in-One 傳送和接收傳真時發生問題

**原因：** HP All-in-One 傳真設定不正確。

**解決方案：** 請依照列印版說明文件中的指示，根據您在與 HP All-in-One 相同的電話線上所具有的設備與服務，適當地設定 HP All-in-One 以進行傳真。然後，執行傳真測試，以檢查 HP All-in-One 的狀態，並確定您已適當地設定它。

HP All-in-One 會列印有測試結果的報告。如果測試失敗，請檢視報告中有關如何修正問題的資訊。

如需詳細資訊，請參閱：

[位於第 59 頁的「測試傳真設定」](#)

**原因：** HP All-in-One 沒有開啓。

**解決方案：** 查看 HP All-in-One 的顯示器。如果顯示器是空白且「開啓」按鈕未亮起，則表示 HP All-in-One 已關閉。確定 HP All-in-One 的電源線已牢固連接並插到電源插座中。按「開啓」按鈕以開啓 HP All-in-One。

**原因：** 使用錯誤的電話線連接 HP All-in-One，或電話線插入錯誤的連接埠。

**解決方案：**

 **附註** 此可能的解決方法僅適用於使用 HP All-in-One 包裝盒中隨附的 2 芯電話線的國家/地區，包括：阿根廷、澳大利亞、巴西、加拿大、智利、中國、哥倫比亞、希臘、印度、印尼、愛爾蘭、日本、韓國、拉丁美洲、馬來西亞、墨西哥、菲律賓、波蘭、葡萄牙、俄羅斯、沙烏地阿拉伯、新加坡、西班牙、台灣、泰國、美國、委瑞內拉和越南。

確定您使用 HP All-in-One 包裝盒中隨附的電話線連接至牆上電話插座。此特殊的 2 芯電話線的一端應該連接至 HP All-in-One 背面貼有 1-LINE 標籤的連接埠，而另一端則應連接至牆上電話插座，如下所示。

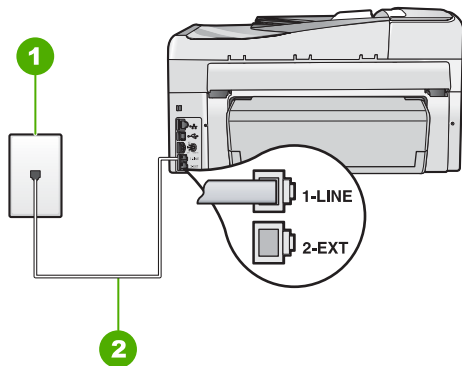

- |   |                             |
|---|-----------------------------|
| 1 | 牆上電話插座                      |
| 2 | 使用 HP All-in-One 包裝盒中隨附的電話線 |

此特殊的 2 芯電話線與您辦公室中常用的 4 芯電話線不同。檢查電話線端點，並與下列兩種電話線做比較。

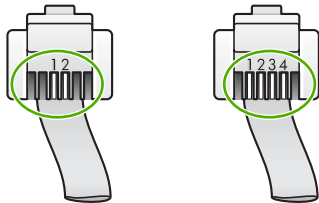

如果您使用 4 芯的電話線，請將電話線拔下，然後找到隨附的 2 芯電話線，再將 2 芯電話線連接至 HP All-in-One 背面貼有 1-LINE 標籤的連接埠。

如果 HP All-in-One 隨附 2 芯電話線配接卡，則當隨附的 2 芯電話線太短時，您可以用它來搭配 4 芯的電話線。將 2 芯電話線配接卡接到 HP All-in-One 背面貼有 1-LINE 標籤的連接埠。將 4 芯電話線連接至配接卡上的開放連接埠，並連接至牆上的電話插座。如需使用 2 芯電話線配接卡的詳細資訊，請參閱隨附的說明文件。

如需有關設定 HP All-in-One 的詳細資訊，請參閱 HP All-in-One 隨附的列印版說明文件。

**原因：** 其他辦公室設備 (如答錄機或電話) 與 HP All-in-One 的設定不正確。

## 解決方案:

 **附註** 此可能的解決方法僅適用於使用 HP All-in-One 包裝盒中隨附的 2 芯電話線的國家/地區，包括：阿根廷、澳大利亞、巴西、加拿大、智利、中國、哥倫比亞、希臘、印度、印尼、愛爾蘭、日本、韓國、拉丁美洲、馬來西亞、墨西哥、菲律賓、波蘭、葡萄牙、俄羅斯、沙烏地阿拉伯、新加坡、西班牙、台灣、泰國、美國、委瑞內拉和越南。

請確定 HP All-in-One 已正確連接到牆上的電話插座，且任何與此 HP All-in-One 共用電話線的設備和服務都已經正確連接。

使用 HP All-in-One 背面貼有 1-LINE 標籤的连接埠連接至牆上的電話插座。使用 2-EXT 連接埠連接至其他設備，如答錄機或電話，如下所示。

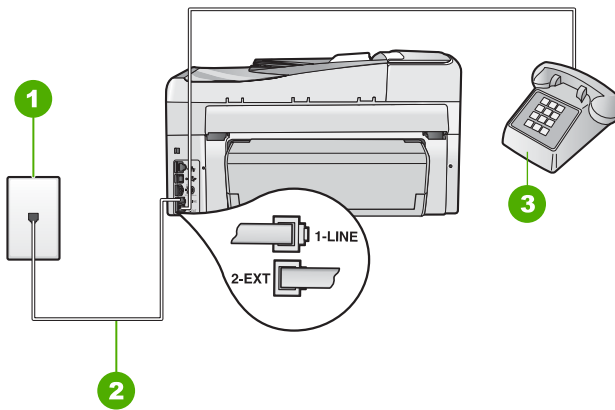

1	牆上電話插座
2	使用 HP All-in-One 包裝盒中隨附的電話線
3	電話 (選用)

如需有關設定 HP All-in-One 的詳細資訊，請參閱 HP All-in-One 隨附的列印版說明文件。

**原因：** 您使用了電話線路分歧器。

**解決方案：** 電話線路分歧器可能導致傳真發生問題 (分歧器是插入牆上電話插座的兩線接頭)。嘗試移除分歧器，並將 HP All-in-One 直接連接到牆上的電話插座。

**原因：** 牆上的電話插座有問題。

**解決方案：** 試著將正常的電話和電話線連至 HP All-in-One 所使用的電話插座，並檢查撥號音。如果您沒有聽到撥號音，請聯絡當地的電話公司來處理。

**原因：** 電話線雜音很多。使用聲音品質不佳 (雜音) 的電話線可能會造成傳真問題。

**解決方案：** 如果傳真失敗是因為電話線的雜音，請聯絡傳送方重新傳送傳真。當您重試時，品質可能會比較好。您可以將電話插頭插到牆上電話插座，並且聆聽是否有靜電干擾或其他雜音，以確定電話線路的聲音品質。如果問題仍然發生，請關閉 [「錯誤修正模式」] (ECM) 並聯絡電話公司。

如果傳真時仍有問題，請將「傳真速度」設為較慢的速率，如「中等 (14400)」或「慢 (9600)」。

如需詳細資訊，請參閱：

- 位於第 135 頁的「[以錯誤修正模式傳送傳真](#)」
- 位於第 28 頁的「[設定傳真速度](#)」

---

**原因：** 與 HP All-in-One 共用一條電話線的其他設備，可能正在使用中。

**解決方案：** 確認電話分機 (在同一條電話線上、但沒有連接至 HP All-in-One 的電話) 或其他設備未在使用中或聽筒已掛上。例如，如果電話分機聽筒未掛上或正在使用電腦撥號數據機傳送電子郵件或上網時，您就無法使用 HP All-in-One 進行傳真。

---

**原因：** HP All-in-One 與 DSL 服務共用相同的電話線，並且沒有連接 DSL 過濾器。

**解決方案：** 如果使用 DSL 服務，請確定您有連接 DSL 過濾器，否則將無法成功傳真。DSL 服務使用電話線送出數位訊號，而使 HP All-in-One 受到干擾，以致 HP All-in-One 無法收發傳真。DSL 過濾器會移除數位訊號，並讓 HP All-in-One 能與電話線正常通訊。若要檢查您是否已安裝過濾器，請聆聽您的電話線或撥號音。如果聽到線路上有雜音或靜電干擾聲，則表示您可能沒有安裝 DSL 過濾器或安裝不正確。從 DSL 供應廠商取得 DSL 過濾器。如果您已有 DSL 過濾器，確定機器已正確連接。

---

**原因：** 其他的程序使 HP All-in-One 發生問題。

**解決方案：** 檢查顯示器或電腦中，是否有出現提供問題所在及如何解決問題的錯誤訊息。如果有錯誤，除非錯誤狀況解決，否則 HP All-in-One 將無法收發傳真。

您也可以到 HP 解決方案中心中按一下「狀態」，以檢查 HP All-in-One 的狀態。

如需詳細資訊，請參閱：

位於第 252 頁的「[錯誤](#)」

---

**原因：** 您使用 PBX 或 ISDN 轉換器/終端配接卡。



### 解決方案:

- 確定 HP All-in-One 已連接至設計做為傳真與電話用途的連接埠。此外，請確定終端配接卡已設定為您所在國家/地區的正確切換類型 (如果可能的話)。

 **附註** 請注意，有些 ISDN 系統可讓您對特定電話設備配置連接埠。例如，指定一個連接埠給電話和 Group 3 傳真，並指定另一個連接埠用於其他多種用途。如果在將 ISDN 轉換器連接至傳真/電話埠時有問題，請嘗試使用用於其他多種用途的連接埠 (可能標示為「multi-combi」或類似名稱)。

如需有關如何設定 HP All-in-One 與 PBX 電話系統或 ISDN 線路的詳細資訊，請參閱 HP All-in-One 隨附的列印版說明文件。

- 嘗試將「**傳真速度**」設為「**中等 (14400)**」或「**慢 (9600)**」。

如需詳細資訊，請參閱：

[位於第 28 頁的「設定傳真速度」](#)

**原因:** 「**傳真速度**」設定太快。

**解決方案:** 您可能需要使用較慢的速度傳送和接收傳真。如果您使用下列其中一項，請嘗試將「**傳真速度**」設為「**中等 (14400)**」或「**慢 (9600)**」：

- 網路電話服務
- PBX 系統
- 網際網路傳真通訊協定 (FoIP)
- ISDN 服務

如需詳細資訊，請參閱：

[位於第 28 頁的「設定傳真速度」](#)

**原因:** HP All-in-One 必須連接到牆上設定供數位電話使用的電話插座。

**解決方案:** 確定將 HP All-in-One 連接到類比電話線，否則將無法傳送或接收傳真。若要檢查電話線是否是數位式線路，將電話線接到一般的類比電話上，然後收聽電話音。如果沒有聽到一般的撥號音，則電話線可能是數位電話使用的線路。將 HP All-in-One 連接到類比電話線，然後嘗試傳送或接收傳真。

**原因:** 與 HP All-in-One 分享同一電話線的 DSL 裝置及 DSL 數據機可能沒有正確接地。

**解決方案:** 如果 DSL 數據機沒有正確接地，則可能造成電話線上的雜音。使用聲音品質不佳 (雜音) 的電話線可能會造成傳真問題。您可以將電話連至

牆上的電話插座，檢查是否有靜電干擾或其他雜音，以確定電話線路的聲音品質。

#### 如果聽到雜音，請執行下列動作

1. 關閉 DSL 數據機，並完全拔下電源至少 15 分鐘。
2. 重新開啓 DSL 數據機的電源。
3. 再次聽取撥號音。如果撥號音非常清晰 (沒有雜音或靜電干擾情形)，請嘗試傳送或接收傳真。

 **附註** 日後您可能會再次注意到電話線有靜電干擾。如果 HP All-in-One 停止傳送和接收傳真，請重複此程序。

如果電話線雜音還是很多，請聯絡您的電話公司。有關關閉 DSL 數據機的資訊，請聯絡您的 DSL 供應商以取得支援。

**原因:** 您正在使用 IP 電話透過 Internet 傳真，而且發生一個與傳輸有關的問題。

**解決方案:** 嘗試稍後重新傳送您的傳真。此外，也請確定您的 Internet 服務提供者支援透過 Internet 傳真。

如果問題持續發生，請聯絡您的 Internet 服務提供者。

#### HP All-in-One 無法傳送傳真，但可以接收傳真

**原因:** HP All-in-One 傳真設定不正確。

**解決方案:** 請依照列印版說明文件中的指示，根據您在與 HP All-in-One 相同的電話線上所具有的設備與服務，適當地設定 HP All-in-One 以進行傳真。然後，執行傳真測試，以檢查 HP All-in-One 的狀態，並確定您已適當地設定它。

HP All-in-One 會列印有測試結果的報告。如果測試失敗，請檢視報告中有關如何修正問題的資訊。

如需詳細資訊，請參閱：

位於第 59 頁的「[測試傳真設定](#)」

**原因:** HP All-in-One 可能是撥號太快或太早。

**解決方案:** 您可能需要在撥號的過程中插入一些暫停。例如，如果您在撥電話前需要先撥外線，請在要撥的號碼中插入暫停。如果號碼是 95555555，而 9 可接通外線，則可能需要依下列方式插入暫停：9-555-5555。若要在您輸入的傳真號碼中插入暫停，請重複按 **空格** 按鈕，直到破折號 (「-」) 出現在顯示器上。

如果您使用快速撥號項目來傳送傳真，請更新快速撥號項目，在撥號號碼中插入暫停。

您也可以使用監視器撥號傳送傳真。這樣您就可以在撥號時監聽電話線。您可以設定撥號的速度，並在撥號時回應提示。

如需詳細資訊，請參閱：

- 位於第 62 頁的「[更新個人快速撥號項目](#)」
- 位於第 130 頁的「[使用監視器撥號傳送傳真](#)」

---

**原因：** 您在傳送傳真時所輸入的數字格式錯誤。

**解決方案：** 檢查您輸入的傳真號碼及其格式是否正確。例如，依電話系統而定，您可能需要撥首碼「9」。

如果您的電話線路是 PBX 系統，請確定先撥打外線號碼，然後再撥傳真號碼。

---

**原因：** 接收端傳真機有問題。

**解決方案：** 如要檢查此問題，請使用電話撥打此傳真號碼，確定是否有傳真音。如果您沒聽到傳真音，可能是接收端傳真機沒有開機或沒有連線，或可能是接收方電話線路有語音信箱干擾。您也可以請接收方檢查接收端傳真機是否有任何問題。

---

### HP All-in-One 傳送手動傳真時發生問題

**原因：** 接收方的傳真機不支援手動接收傳真。

**解決方案：** 請接收方查看他們的傳真機是否可以手動接收傳真。

---

**原因：** 您沒有在聽到傳真聲的三秒內按**開始傳真，黑白**或**開始傳真，彩色**。

**解決方案：** 如果您正在手動傳送傳真，請確定在聽到接收者的傳真聲三秒內按**開始傳真，黑白**或**開始傳真，彩色**，否則傳輸可能會失敗。

如需詳細資訊，請參閱：

位於第 129 頁的「[透過電話手動傳送傳真](#)」

---

**原因：** 用來啟動傳真來電的電話未直接連接至 HP All-in-One 或連接不正確。

**解決方案：**

 **附註** 此可能的解決方法僅適用於使用 HP All-in-One 包裝盒中隨附的 2 芯電話線的國家/地區，包括：阿根廷、澳大利亞、巴西、加拿大、智利、中國、哥倫比亞、希臘、印度、印尼、愛爾蘭、日本、韓國、拉丁美洲、馬來西亞、墨西哥、菲律賓、波蘭、葡萄牙、俄羅斯、沙烏地阿拉伯、新加坡、西班牙、台灣、泰國、美國、委瑞內拉和越南。

若要手動傳送傳真，電話必須直接連接至 HP All-in-One 上貼有 2-EXT 標籤的连接埠，如下所示。

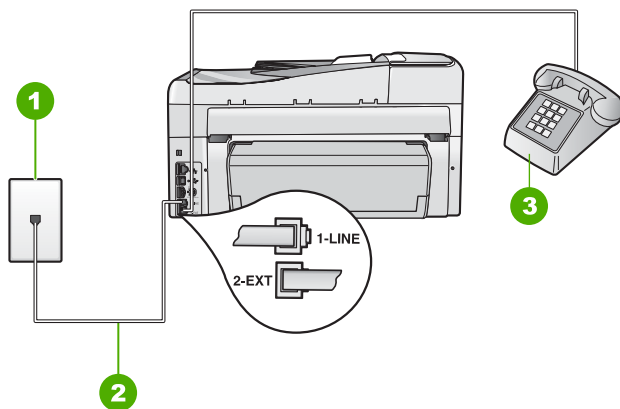

- |   |                             |
|---|-----------------------------|
| 1 | 牆上電話插座                      |
| 2 | 使用 HP All-in-One 包裝盒中隨附的電話線 |
| 3 | 電話                          |

如需有關設定電話與 HP All-in-One 的詳細資訊，請參閱 HP All-in-One 隨附的列印版說明文件。

**原因：**「傳真速度」設定可能太快。

**解決方案：**嘗試將「傳真速度」設為「中等 (14400)」或「慢 (9600)」，然後重新傳送傳真。

如需詳細資訊，請參閱：

位於第 28 頁的「設定傳真速度」

**原因：**HP All-in-One 未偵測到文件進紙匣中載入的原始文件。

**解決方案：**如果未在文件進紙匣中放入原稿，或是原稿推入的深度不夠，您就無法手動傳送傳真。請在文件進紙匣中放入原稿，或是將紙匣中的原稿再往裡推入更深。一旦 HP All-in-One 偵測到原稿之後，就會在顯示器上顯示確認訊息。

### 我傳送的傳真頁面有遺漏

**原因：**文件進紙匣同時進紙兩張或更多。

**解決方案：**列印「最近一筆事務」報告以驗證已傳送的頁數。如果兩張或兩張以上的紙張黏在一起，並且同時送入文件送入匣中，則報告中的頁數將與

實際頁數不符合。如果報告中列出的頁數與實際的頁數不符，您可能需要清潔自動文件進紙器中的分隔墊。

如需詳細資訊，請參閱：

- 位於第 148 頁的「[列印其他報告](#)」
- 位於第 170 頁的「[清潔自動文件進紙器](#)」

---

**原因：** 接收端傳真機有問題。

**解決方案：** 如要檢查此問題，請使用電話撥打此傳真號碼，確定是否有傳真音。如果您沒聽到傳真音，可能是無法啓動接收傳真功能或與對方連接，或可能是接收方電話線路有語音信箱干擾。接收傳真的傳真機記憶體可能已滿或傳真機可能已經沒有紙。您可以請接收方檢查接收端傳真機是否有任何問題。

---

**原因：** 電話線雜音很多。使用聲音品質不佳 (雜音) 的電話線可能會造成傳真問題。

**解決方案：** 如果因電話線路雜音而導致失敗，請重新傳送傳真。當您重試時，傳訊品質可能會比較好。您可以將電話連至牆上的電話插座，檢查是否有靜電干擾或其他雜音，以確定電話線路的聲音品質。如果問題仍然發生，請關閉「**錯誤修正模式**」(ECM) 並聯絡電話公司。

如需詳細資訊，請參閱：

位於第 135 頁的「[以錯誤修正模式傳送傳真](#)」

---

### 我傳送的傳真品質不良

**原因：** 電話線雜音很多。使用聲音品質不佳 (雜音) 的電話線可能會造成傳真問題。

**解決方案：** 如果因電話線路雜音而導致失敗，請重新傳送傳真。當您重試時，傳訊品質可能會比較好。您可以將電話連至牆上的電話插座，檢查是否有靜電干擾或其他雜音，以確定電話線路的聲音品質。如果問題仍然發生，請關閉「**錯誤修正模式**」(ECM) 並聯絡電話公司。

如果問題持續發生，請查看「**錯誤修正模式**」(ECM) 是否為「**開啓**」。如果尚未開啓，請將 ECM 設定變更為「**開啓**」。傳送傳真所耗費的時間可能會較長，但是可以改善所接收傳真的列印品質。

如果列印品質還是很差，請關閉 ECM，然後聯絡您的電話供應商。

如需詳細資訊，請參閱：

位於第 135 頁的「[以錯誤修正模式傳送傳真](#)」

---

**原因：** 傳真解析度設定設為低解析度，例如「**標準**」。

**解決方案:** 如需最高品質的傳真，請將傳真解析度設為「**清晰**」、「**最清晰**」(如果可用)或是「**相片**」。

如需詳細資訊，請參閱：

位於第 133 頁的「[變更傳真解析度](#)」

---

**原因:** HP All-in-One 的玻璃板可能有髒污。

**解決方案:** 如果您從玻璃板傳送傳真，可透過影印來檢查列印輸出的品質。如果列印輸出品質不良，請清潔玻璃板。

如需詳細資訊，請參閱：

- 位於第 117 頁的「[進行影印](#)」
  - 位於第 151 頁的「[清潔玻璃板](#)」
- 

**原因:** 接收端傳真機有問題。

**解決方案:** 如要檢查此問題，請使用電話撥打此傳真號碼，確定是否有傳真音。如果您沒聽到傳真音，可能是無法啟動接收傳真功能或與對方連接，或可能是接收方電話線路有語音信箱干擾。您也可以請接收方檢查接收端傳真機是否有任何問題。

---

**原因:** 「**變淺/變深**」設定可能太淡。如果正在傳送褪色或手寫的傳真，或具有浮水印的文件(如紅色封印或戳記)，您可以變更「**變淺/變深**」設定，以傳送色彩比原稿更深的傳真。

**解決方案:** 透過影印來檢查列印輸出的品質。如果列印輸出太淺，您可以在傳送傳真時調整「**變淺/變深**」設定將它變深。

如需詳細資訊，請參閱：

位於第 134 頁的「[變更「變淺/變深」設定](#)」

---

### 我傳送的部分傳真被裁掉

**原因:** 傳真大小大於 Letter 或 A4 紙張。

**解決方案:** 有些傳真機無法接受大於 Letter 或 A4 紙張大小的傳真。確認接收端的傳真機可接受您使用的紙張大小。如果這樣沒有作用，請詢問接收方接收端傳真機是否可以使用縮放到頁面的設定，以將傳入的傳真縮小為標準的紙張大小，如 Letter 或 A4。

---

### 我傳送的傳真在收到時是空白頁

**原因:** 未載入原始文件或載入不正確。

**解決方案：** 將原稿列印面朝下放入文件進紙匣。若要傳送單頁傳真 (例如一張相片)，也可以將原稿放在玻璃板上，列印面朝下。

如需詳細資訊，請參閱：

位於第 67 頁的「[放入原稿](#)」

---

### 傳真速度緩慢

**原因：** 您傳送的是彩色傳真。

**解決方案：** 傳送彩色傳真所需的時間比傳送黑白傳真的時間長。嘗試傳送黑白傳真。

---

**原因：** 文件包含許多圖片，或有非常清晰的內容。

**解決方案：** 如需更快的傳輸速度，使用「**標準**」解析度。此設定提供最快的傳輸速度，但提供的傳真品質為最低。預設的解析度為「**清晰**」，需要較長的傳送時間。

如需詳細資訊，請參閱：

位於第 133 頁的「[變更傳真解析度](#)」

---

**原因：** 電話線雜音很多。使用聲音品質不佳 (雜音) 的電話線可能會造成傳真問題。

**解決方案：** 如果傳真失敗是因為電話線的雜音，請聯絡傳送方重新傳送傳真。當您重試時，品質可能會比較好。您可以將電話插頭插到牆上電話插座，並且聆聽是否有靜電干擾或其他雜音，以確定電話線路的聲音品質。如果問題仍然發生，請關閉 [「**錯誤修正模式**」] (ECM) 並聯絡電話公司。

如需詳細資訊，請參閱：

位於第 135 頁的「[以錯誤修正模式傳送傳真](#)」

---

**原因：** 傳真解析度設定已設為高解析度，如「**清晰**」(預設值) 或「**相片**」。

**解決方案：** 如需更快的傳輸速度，使用「**標準**」解析度。此設定提供最快的傳輸速度，但提供的傳真品質為最低。

如需詳細資訊，請參閱：

位於第 133 頁的「[變更傳真解析度](#)」

---

**原因：** 接收端傳真機有問題。

**解決方案：** 如要檢查此問題，請使用電話撥打此傳真號碼，確定是否有傳真音。如果您沒聽到傳真音，可能是無法啟動接收傳真功能或與對方連接，或可能是接收方電話線路有語音信箱干擾。您也可以請接收方檢查接收端傳真機是否有任何問題。

---



**原因：**「**傳真速度**」選項已設為慢速傳輸。

**解決方案：** 確定「**傳真速度**」選項已設為「**快 (33600)**」或「**中等 (14400)**」。

如需詳細資訊，請參閱：

位於第 28 頁的「[設定傳真速度](#)」

---

### HP All-in-One 無法接收傳真，但可以傳送傳真

**原因：** HP All-in-One 傳真設定不正確。

**解決方案：** 請依照列印版說明文件中的指示，根據您在與 HP All-in-One 相同的電話線上所具有的設備與服務，適當地設定 HP All-in-One 以進行傳真。然後，執行傳真測試，以檢查 HP All-in-One 的狀態，並確定您已適當地設定它。

HP All-in-One 會列印有測試結果的報告。如果測試失敗，請檢視報告中有關如何修正問題的資訊。

如需詳細資訊，請參閱：

位於第 59 頁的「[測試傳真設定](#)」

---

**原因：**「**自動接收**」已關閉，這表示 HP All-in-One 將不會接聽任何來電。您必須能夠在場手動接聽傳真來電，否則 HP All-in-One 將無法接聽傳真來電。

**解決方案：** 根據辦公室的設定不同，或許您可以設定 HP All-in-One 自動接聽來電。如需瞭解您的辦公室設定適用哪種建議的接聽模式，請參閱 HP All-in-One 隨附的列印版說明文件。

如果必須關閉「**自動接收**」，您將需要按**開始傳真，黑白**或**開始傳真，彩色**，才能接收傳真。

---

✎ **提示** 如果您距離 HP All-in-One 比較遠而無法接觸到控制台，請等待數秒鐘，然後按電話上的 **1 2 3**。如果 HP All-in-One 並未開始接收傳真，請等待數秒鐘，然後再次按 **1 2 3**。在 HP All-in-One 開始接收傳真之後，您就可以掛斷電話。

---

**原因：** 您在用來接收傳真來電的同一個電話號碼上使用語音信箱服務。

**解決方案：** 設定 HP All-in-One 以手動接聽傳真。如果您在用來接收傳真來電的同一個電話號碼上使用語音信箱服務，則無法自動接收傳真。您必須手動接收傳真；這表示有傳真來電時，您必須當場接聽。

如需有關使用語音信箱服務時要如何設定 HP All-in-One 的詳細資訊，請參閱 HP All-in-One 隨附的列印版說明文件。

---

**原因：** 您在與 HP All-in-One 相同的電話線上具有一部電腦撥號數據機。



**解決方案:** 如果您在 HP All-in-One 使用的同一條電話線上連接電腦撥號數據機，請確定數據機隨附的軟體未設定為自動接收傳真。設定自動接數傳真的數據機會接管電話線，接收所有進來的傳真，而會讓 HP All-in-One 無法接收傳真電話。

---

**原因:** 如果您將答錄機連接至 HP All-in-One 所使用的電話線，則可能會有下列其中一種問題：

- 答錄機留言可能太長或太吵，使 HP All-in-One 無法偵測到傳真音，而導致與傳送方的傳真機中斷連線。
- 答錄機在播放留言後，可能沒有足夠的安靜時間讓 HP All-in-One 偵測到傳真音。這是數位答錄機常見的問題。

**解決方案:** 如果您將答錄機連接在與 HP All-in-One 相同的電話線上，請遵照下列動作：

- 先中斷答錄機的連接，然後再重新接收傳真。如果沒有答錄機時可以成功傳真，答錄機可能就是發生問題的原因。
- 重新連接答錄機，並重新錄製您的答錄機留言。錄製長度大約為 10 秒鐘的訊息。請放慢說話速度，低聲錄製您的留言。在語音訊息結束時，留 5 秒鐘的靜音時間；這段靜音時間不可有背景雜音。嘗試再次接收傳真。

---

**原因:** 答錄機與 HP All-in-One 的設定不正確。

**解決方案:**

 **附註** 此可能的解決方法僅適用於使用 HP All-in-One 包裝盒中隨附的 2 芯電話線的國家/地區，包括：阿根廷、澳大利亞、巴西、加拿大、智利、中國、哥倫比亞、希臘、印度、印尼、愛爾蘭、日本、韓國、拉丁美洲、馬來西亞、墨西哥、菲律賓、波蘭、葡萄牙、俄羅斯、沙烏地阿拉伯、新加坡、西班牙、台灣、泰國、美國、委瑞內拉和越南。

當您在用來接收傳真來電的同一條電話線上連接答錄機時，必須將答錄機直接連接至 HP All-in-One 上貼有 2-EXT 標籤的连接埠，如下所示。此外，您還必須為答錄機和 HP All-in-One 設定正確的接聽鈴聲次數。

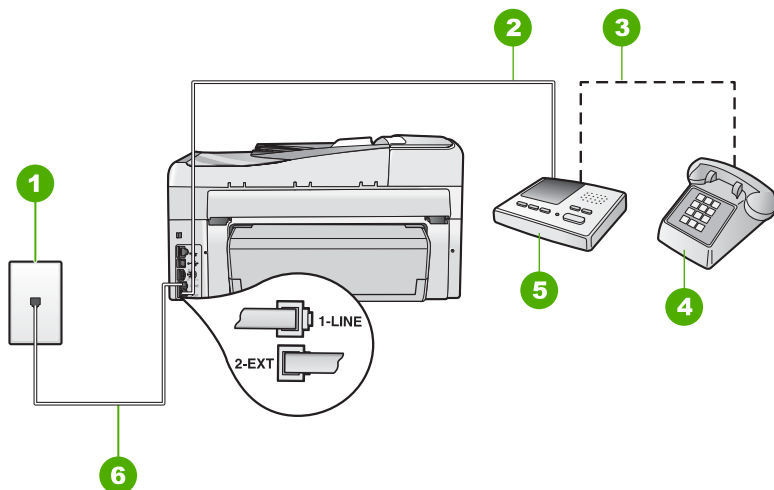

1	牆上電話插座
2	連接到答錄機上的 IN 連接埠
3	連接到答錄機上的 OUT 連接埠
4	電話 (選用)
5	答錄機
6	使用 HP All-in-One 包裝盒中隨附的電話線

確定 HP All-in-One 已設為自動接收傳真，並確定「**接聽鈴聲次數**」已設定正確。HP All-in-One 接聽前的鈴聲數應大於答錄機接聽前的鈴聲數。將您的答錄機設為低鈴聲數，並將 HP All-in-One 設為以您裝置支援的最高鈴聲數接聽。(最多鈴聲數依國家/地區而異)。使用此設定時，答錄機會接聽電話，而 HP All-in-One 則會監聽線路。如果 HP All-in-One 偵測到傳真音，HP All-in-One 就會接收傳真。如果來電是語音電話，則答錄機將會錄下來電訊息。

如需有關設定 HP All-in-One 的詳細資訊，請參閱 HP All-in-One 隨附的列印版說明文件。

如需詳細資訊，請參閱：

- 位於第 58 頁的「[設定接聽前的鈴聲數](#)」
- 位於第 58 頁的「[設定接收模式](#)」

**原因：** 您的傳真電話有特殊的鈴聲模式 (使用向電話公司訂購的區別鈴聲服務)，並且 HP All-in-One 上的「**區別鈴聲**」設定與此不符。

**解決方案:** 如果您的傳真電話號碼有特殊的鈴聲模式 (使用向電話公司訂購的區別鈴聲服務)，請確定 HP All-in-One 上的「**區別鈴聲**」設定與此相符。例如，若電話公司已指定雙重鈴聲模型給您的號碼，請確定已選取「**兩聲鈴聲**」作為「**區別鈴聲**」設定。

☞ **附註** HP All-in-One 無法辨識某些響鈴模式，例如長短鈴聲交替的響鈴模式。如果您使用此種響鈴模式時發生問題，請您的電話公司指定無交替的響鈴模式。

如果未使用區別鈴聲服務，請確定 HP All-in-One 上的「**區別鈴聲**」設定設為「**所有鈴聲**」。

如需詳細資訊，請參閱：

位於第 59 頁的「[變更區別鈴聲的接聽鈴聲模式](#)」

**原因:** 「**區別鈴聲**」設定未設為「**所有鈴聲**」(而且您未使用區別鈴聲服務)。

**解決方案:** 如果未使用區別鈴聲服務，請確定 HP All-in-One 上的「**區別鈴聲**」設定設為「**所有鈴聲**」。

**原因:** 傳真訊號等級可能不夠強，造成傳真接收產生問題。

**解決方案:** 如果 HP All-in-One 與其他電話設備 (如答錄機、電腦撥號數據機或多連接埠的交換機盒) 共享一條電話線，傳真訊號等級可能會降低，如果使用分歧器或連接額外的纜線以延長電話長度，也可能減少訊號層級。降低的訊號等級可能會在傳真接收期間引起問題。

- 如果您是使用分歧器或延長纜線，請嘗試移除它們，並將 HP All-in-One 直接連接至牆上電話插座。
- 如要確定其他設備是否有問題，請中斷電話線與其他設備的連線，只連接 HP All-in-One，然後再重新接收傳真。如果您可以在沒有其他設備的情況下接收傳真，則可能是有一或多個設備有問題；請嘗試一次連接一個設備，然後接收傳真，直到找出有問題的設備為止。

**原因:** HP All-in-One 記憶體已滿。

**解決方案:** 如果已啓用「**備份傳真接收**」且 HP All-in-One 上有一個錯誤狀況，記憶體可能充滿尚未列印的傳真，因此 HP All-in-One 將停止接聽來電。如果有錯誤狀況使 HP All-in-One 無法列印傳真，請檢視顯示器以獲得錯誤狀況的相關資訊。此外，請檢查下列各項問題：

- HP All-in-One 傳真設定不正確。請參閱印刷版的說明文件以取得詳細資訊。
- 進紙匣中沒有載入紙張。
- 發生卡紙。

- 墨水匣門為開啓狀態。請關閉墨水匣門，如下所示：

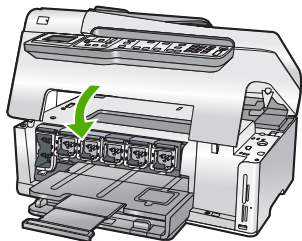

- 列印頭零件卡住。關閉 HP All-in-One、移除任何阻塞列印頭零件的物件 (包括任何包裝材料)，然後重新開啓 HP All-in-One。

解決已發現的所有問題。HP All-in-One 會自動開始列印記憶體中所有未列印的傳真。若要清除記憶體，您也可以關閉 HP All-in-One，這樣就能刪除儲存在記憶體中的傳真。

**原因：** 錯誤狀況使得 HP All-in-One 無法接收傳真，且「備份傳真接收」已設為「關閉」。

**解決方案：** 檢查下列各項問題：

- HP All-in-One 已關閉。按**開啓**按鈕以啓動裝置。
- HP All-in-One 傳真設定不正確。請參閱印刷版的說明文件以取得詳細資訊。
- 進紙匣中沒有載入紙張。
- 發生卡紙。
- 墨水匣門為開啓狀態。關上墨水匣門。
- 列印頭零件卡住。關閉 HP All-in-One、移除任何阻塞列印頭零件的物件 (包括任何包裝材料)，然後重新開啓 HP All-in-One。

 **附註** 如果已啓用「備份傳真接收」且關閉了 HP All-in-One，則記憶體中所儲存的所有傳真都將會刪除，包括在 HP All-in-One 處於錯誤狀況時您已收到但未列印的任何傳真。您需要聯絡傳送方，請他們重新傳送您尚未列印的傳真。如需您已收到之傳真的清單，請列印「**傳真記錄**」。當關閉 HP All-in-One 時，不會刪除「**傳真記錄**」。

當您解決所發現的任何問題後，HP All-in-One 便可以開始接聽傳真來電。

### HP All-in-One 接收手動傳真時發生問題

**原因：** 文件進紙匣中置有文件。

**解決方案：** 如果文件已載入文件進紙匣，則 HP All-in-One 將不會手動接收傳真。反之，HP All-in-One 會嘗試傳送已載入文件進紙匣中的文件。請在手動接收傳真之前移除所有原始文件。

您也可以請傳送方檢查傳送端傳真機中是否已載入文件。

---

**原因：**「傳真速度」設定可能太快。

**解決方案：**將「傳真速度」設為「中等 (14400)」或「慢 (9600)」，然後聯絡傳送方，請他們重新傳送傳真。

如需詳細資訊，請參閱：

位於第 28 頁的「設定傳真速度」

---

**原因：**顯示器上有一則錯誤訊息或其他提示。

**解決方案：**檢查顯示器中，是否有出現提供問題所在及如何解決問題的錯誤訊息和提示。如果顯示器上有錯誤訊息或提示，HP All-in-One 就不能手動接收傳真，直到解決錯誤狀況並且訊息消失為止。

如果 HP All-in-One 有一則校正訊息，則您可以按**確定**以清除訊息並繼續傳真。

如需詳細資訊，請參閱：

- 位於第 157 頁的「校正印表機」
  - 位於第 252 頁的「錯誤」
- 

### 答錄機錄下傳真音

**原因：**未利用 HP All-in-One 適當地設定答錄機，或「接聽鈴聲次數」設定不正確。

**解決方案：**

 **附註** 此可能的解決方法僅適用於使用 HP All-in-One 包裝盒中隨附的 2 芯電話線的國家/地區，包括：阿根廷、澳大利亞、巴西、加拿大、智利、中國、哥倫比亞、希臘、印度、印尼、愛爾蘭、日本、韓國、拉丁美洲、馬來西亞、墨西哥、菲律賓、波蘭、葡萄牙、俄羅斯、沙烏地阿拉伯、新加坡、西班牙、台灣、泰國、美國、委瑞內拉和越南。

---

當您在用來接收傳真來電的同一條電話線上連接答錄機時，必須將答錄機直接連接至 HP All-in-One 上貼有 2-EXT 標籤的连接埠，如下所示。

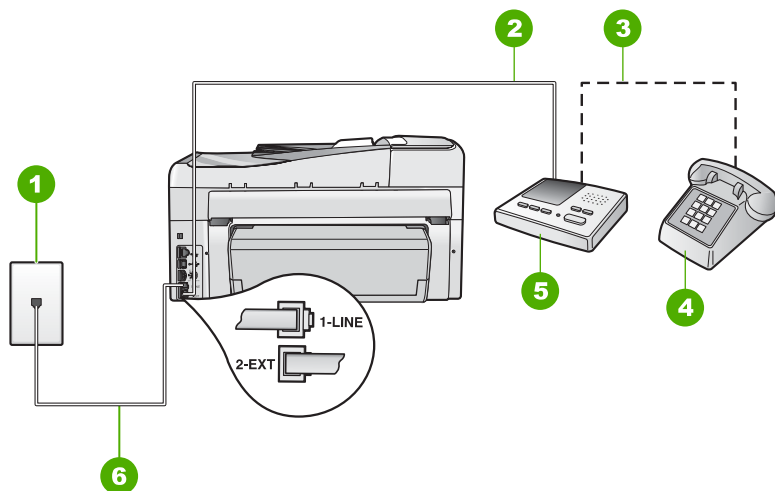

1	牆上電話插座
2	連接到答錄機上的 IN 連接埠
3	連接到答錄機上的 OUT 連接埠
4	電話 (選用)
5	答錄機
6	使用 HP All-in-One 包裝盒中隨附的電話線

確定 HP All-in-One 已設為自動接收傳真，並確定「**接聽鈴聲次數**」已設定正確。HP All-in-One 接聽前的鈴聲數應大於答錄機接聽前的鈴聲數。如果答錄機和 HP All-in-One 設定接聽鈴聲次數相同，則這兩個裝置都會接聽電話，而答錄機將會錄製傳真音。

將您的答錄機設為低鈴聲數，並將 HP All-in-One 設為以支援的最高鈴聲數接聽(最多鈴聲數依國家/地區而異)。使用此設定時，答錄機會接聽電話，而 HP All-in-One 則會監聽線路。如果 HP All-in-One 偵測到傳真音，HP All-in-One 就會接收傳真。如果來電是語音電話，則答錄機將會錄下來電訊息。

如需有關在有安裝答錄機時設定 HP All-in-One 的詳細資訊，請參閱 HP All-in-One 隨附的列印版說明文件。

如需詳細資訊，請參閱：

- 位於第 58 頁的「**設定接收模式**」
- 位於第 58 頁的「**設定接聽前的鈴聲數**」

**原因:** HP All-in-One 已設定為手動接收傳真，亦即 HP All-in-One 將不會接聽來電。您必須能夠在場手動接聽傳真來電，否則 HP All-in-One 將不會接收傳真，而答錄機會錄下傳真音。

**解決方案:** 設定 HP All-in-One 藉由開啓「自動接收」以自動接聽來電。如果關閉此功能，HP All-in-One 將不會監視來電，也不會接收傳真。在此種情況下，答錄機將會接聽傳真電話並錄製傳真音。

如需有關在安裝答錄機時設定 HP All-in-One 的詳細資訊，請參閱 HP All-in-One 隨附的列印版說明文件。

---

### HP All-in-One 沒有接聽傳真來電

**原因:** HP All-in-One 已關閉。

**解決方案:** 查看 HP All-in-One 的顯示器。如果顯示器是空白且「開啓」按鈕未亮起，則表示 HP All-in-One 已關閉。確定 HP All-in-One 的電源線已牢固連接並插到電源插座中。按「開啓」按鈕以開啓 HP All-in-One。

**原因:** 「自動接收」已關閉，這表示 HP All-in-One 將不會接聽任何來電。您必須能夠在場手動接聽傳真來電，否則 HP All-in-One 將無法接聽傳真來電。

**解決方案:** 根據辦公室的設定不同，或許您可以設定 HP All-in-One 自動接聽來電。如需瞭解您的辦公室設定適用哪種建議的接聽模式，請參閱 HP All-in-One 隨附的列印版說明文件。

如果必須關閉「自動接收」，您將需要按開始傳真，黑白或開始傳真，彩色，才能接收傳真。

 **提示** 如果您距離 HP All-in-One 比較遠而無法接觸到控制台，請等待數秒鐘，然後按電話上的 **1 2 3**。如果 HP All-in-One 並未開始接收傳真，請等待數秒鐘，然後再次按 **1 2 3**。在 HP All-in-One 開始接收傳真之後，您就可以掛斷電話。

**原因:** 您的傳真電話有特殊的鈴聲模式 (使用向電話公司訂購的區別鈴聲服務)，並且 HP All-in-One 上的「區別鈴聲」設定與此不符。

**解決方案:** 如果您的傳真電話號碼具有特殊的鈴聲模式 (透過您的電話公司使用區別鈴聲服務)，請確定將 HP All-in-One 上的「區別鈴聲」功能設為相符。例如，若電話公司已指定雙重鈴聲模型給您的號碼，請確定已選取「兩聲鈴聲」作為「區別鈴聲」設定。

 **附註** HP All-in-One 無法辨識某些響鈴模式，例如長短鈴聲交替的響鈴模式。如果您使用此種響鈴模式時發生問題，請您的電話公司指定無交替的響鈴模式。



如果未使用區別鈴聲服務，請檢查以確定 HP All-in-One 上的「區別鈴聲」功能設為「所有鈴聲」。

如需詳細資訊，請參閱：

[位於第 59 頁的「變更區別鈴聲的接聽鈴聲模式」](#)

**原因：**「區別鈴聲」功能未設為「所有鈴聲」(而且您未使用區別鈴聲服務)。

**解決方案：** 如果未使用區別鈴聲服務，請檢查以確定 HP All-in-One 上的「區別鈴聲」功能設為「所有鈴聲」。

**原因：** HP All-in-One 記憶體已滿。

**解決方案：** 如果記憶體中已存滿尚未列印的傳真，HP All-in-One 將停止接聽電話。如果有錯誤狀況使 HP All-in-One 無法列印傳真，請檢視顯示器以獲得錯誤狀況的相關資訊。此外，請檢查下列各項問題：

- HP All-in-One 傳真設定不正確。請參閱印刷版的說明文件以取得詳細資訊。
- 進紙匣中沒有載入紙張。
- 發生卡紙。
- 墨水匣門為開啓狀態。請關閉墨水匣門，如下所示：

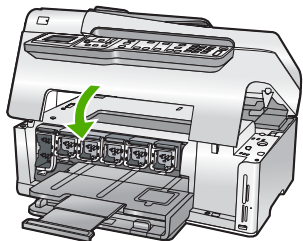

- 列印頭零件卡住。關閉 HP All-in-One、移除任何阻塞列印頭零件的物件(包括任何包裝材料)，然後重新開啓 HP All-in-One。

**附註** 如果已啓用「備份傳真接收」且關閉了 HP All-in-One，則記憶體中所儲存的所有傳真都將會刪除，包括在 HP All-in-One 處於錯誤狀況時您已收到但未列印的任何傳真。您需要聯絡傳送方，請他們重新傳送您尚未列印的傳真。如需您已收到之傳真的清單，請列印「傳真記錄」。當關閉 HP All-in-One 時，不會刪除「傳真記錄」。

解決已發現的所有問題。若要清除記憶體，您可以列印或刪除儲存在記憶體中的傳真。

如需詳細資訊，請參閱：

[位於第 137 頁的「從記憶體重新列印接收到的傳真」](#)



**原因：** 錯誤狀況使得 HP All-in-One 無法接收傳真，且「**備份傳真接收**」已設為「**關閉**」。

**解決方案：** 檢查下列各項問題：

- HP All-in-One 已關閉。按**開啓**按鈕以啓動裝置。
- HP All-in-One 傳真設定不正確。請參閱印刷版的說明文件以取得詳細資訊。
- 進紙匣中沒有載入紙張。
- 發生卡紙。
- 墨水匣門為開啓狀態。關上墨水匣門。
- 列印頭零件卡住。關閉 HP All-in-One、移除任何阻塞列印頭零件的物件 (包括任何包裝材料)，然後重新開啓 HP All-in-One。

當您解決已發現的所有問題後，HP All-in-One 便可以開始接聽傳真來電。

---

### 我接收的傳真頁面有遺漏

**原因：** 紙張未正確載入進紙匣。

**解決方案：** 確定您已正確地放入紙張。

如果已啓用「**備份傳真接收**」，則 HP All-in-One 可能在接收時已將傳真儲存在記憶體中。在進紙匣中正確放入紙張以後，HP All-in-One 會依所接收的順序，自動開始列印記憶體中所有未列印的傳真。如果未啓用「**備份傳真接收**」，或是傳真因某些原因而未儲存在記憶體中 (例如 HP All-in-One 記憶體不足)，您需要聯絡傳送方，請對方重新傳送傳真。

如需詳細資訊，請參閱：

位於第 71 頁的「[放入整頁大小的紙張](#)」

---

**原因：** 傳送端傳真機有問題。

**解決方案：** 洽詢傳送方確認傳送的頁數。傳送端傳真機可能無法將每頁原始文件進紙。

---

### 傳真已收到，但是沒有印出來

**原因：** HP All-in-One 夾紙或缺紙。

**解決方案：** 如果已啓用「**備份傳真接收**」，則 HP All-in-One 可能在接收時已將傳真儲存在記憶體中。清除卡紙或在進紙匣中正確放入紙張以後，HP All-in-One 會依所接收的順序，自動開始列印記憶體中所有未列印的傳

真。如果未啓用「**備份傳真接收**」，或是傳真因某些原因而未儲存在記憶體中 (例如 HP All-in-One 記憶體不足)，請傳送方重新傳送傳真。

如需詳細資訊，請參閱：

[位於第 167 頁的「清除卡紙」](#)

---

**原因：** 其他的程序使 HP All-in-One 發生問題。

**解決方案：** 檢查顯示器或電腦中，是否有出現提供問題所在及如何解決問題的錯誤訊息。如果有錯誤，除非錯誤狀況解決，否則 HP All-in-One 將無法列印傳真。

您也可以 **在 HP 解決方案中心** 中按一下「狀態」，以檢查 HP All-in-One 的狀態。

如需詳細資訊，請參閱：

[位於第 250 頁的「傳真日誌報告顯示錯誤」](#)

---

**原因：** 墨水匣沒有墨水。

**解決方案：** 檢查墨水匣內的估計墨水存量。如果墨水存量很低，您可能需要更換墨水匣。

如果墨水匣中還有墨水，但仍有問題產生，請列印自我測試報告以判斷墨水匣是否有問題。如果自我測試報告顯示有問題產生，請清潔墨水匣。如果仍然發生問題，您可能需要更換墨水匣。

如需詳細資訊，請參閱：

[位於第 151 頁的「維護 HP All-in-One」](#)

---

**原因：** 列印頭零件卡住。

**解決方案：** 關閉 HP All-in-One、移除任何阻塞列印頭零件的物件 (包括任何包裝材料)，然後重新開啓 HP All-in-One。

 **附註** 如果已啓用「**備份傳真接收**」且關閉了 HP All-in-One，則記憶體中所儲存的所有傳真都將會刪除，包括在 HP All-in-One 處於錯誤狀況時您已收到但未列印的任何傳真。您需要聯絡傳送方，請他們重新傳送您尚未列印的傳真。如需您已收到之傳真的清單，請列印「**傳真記錄**」。當關閉 HP All-in-One 時，不會刪除「**傳真記錄**」。

---

### 我接收的部分傳真被裁掉

**原因：** 傳送端傳真機有問題。

**解決方案：** 請傳送方檢查其傳真機是否有問題。

---

**原因：** 傳送的原始傳真大小比較大 (如 Legal)，並且「自動縮小」選項已關閉。

**解決方案：** 您可以在 Legal 大小的紙張上列印傳真，或是設定「自動縮小」功能來縮小影像，盡可能符合一頁的大小。

---

**原因：** 紙張寬度導板未調到正確位置。

**解決方案：** 確定您已正確地放入紙張。

如需詳細資訊，請參閱：

[位於第 71 頁的「放入紙張」](#)

---

**原因：** 傳送的 legal 大小傳真包含非常清晰的內容，例如大圖片，並且在進紙匣中載入的是 letter 大小紙張。

**解決方案：** 如果傳送的 legal 大小傳真包含非常清晰的內容，例如大圖片，HP All-in-One 會嘗試將傳真縮小以調整到一頁大小 (如果已啟動自動縮小功能)。如果記憶體已滿，HP All-in-One 可能無法縮小影像，而使傳真被裁剪，並繼續列印至第二張紙上。您可清除記憶體並請傳送方重新傳送。

---

 **附註** 清除記憶體將會刪除所有儲存在記憶體中的傳真，包括任何未列印的傳真。您可能需要列印出記憶體中的所有傳真，以確保您未遺漏任何資訊。

---

如需詳細資訊，請參閱：

[位於第 137 頁的「從記憶體重新列印接收到的傳真」](#)

---

**原因：** 放入進紙匣的紙張，其大小與「傳真紙張大小」設定中的大小不同。

**解決方案：** 確定放入進紙匣的紙張符合「傳真紙張大小」設定。

---

### 我連接的電腦只有一個電話連接埠

**原因：** 您在與電腦撥號數據機共用的語音/傳真電話線上設定 HP All-in-One，而電腦只有一個電話連接埠。

**解決方案：** 如果您的電腦只有一個電話連接埠，就必須購買並列式分歧器 (也稱為耦合器)，如下所示 (並列式分歧器前方有一個 RJ-11 埠，後方有兩個 RJ-11 埠。請勿使用雙線路電話分歧器、序列式分歧器、或前方有兩個 RJ-11 埠而後方有一個插口的並列式分歧器)。

---

 **附註** 此可能的解決方法僅適用於使用 HP All-in-One 包裝盒中隨附的 2 芯電話線接收的國家/地區，包括：阿根廷、澳大利亞、巴西、加拿大、智利、中國、哥倫比亞、希臘、印度、印尼、愛爾蘭、日本、韓國、拉丁美洲、馬來西亞、墨西哥、菲律賓、波蘭、葡萄牙、蘇俄、沙烏地阿拉伯、新加坡、西班牙、台灣、泰國、美國、委內瑞拉和越南。

---



圖 15-1 並列式分歧器範例





圖 15-2 HP All-in-One 後視圖

1	牆上電話插座
2	已連接至 2-EXT 連接埠的電話線
3	並列分歧器
4	電話 (選用)
5	有數據機的電腦
6	已將 HP All-in-One 包裝盒中所提供的電話線連接至 1-LINE 連接埠

### 將 HP All-in-One 設定到有一個電話連接埠的電腦

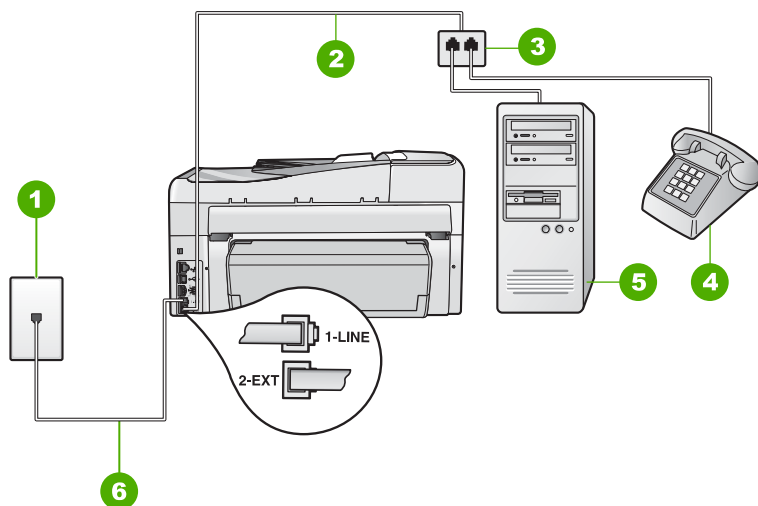
1. 找到從電腦背面 (電腦撥號數據機) 連接到牆上電話插座的電話線。從牆上電話插座拔下電話線，然後將它插入 HP All-in-One 背面標示為 2-EXT 的連接埠。
2. 使用 HP All-in-One 包裝盒中隨附的電話線，將一端連接至牆上電話插座，另一端連接至 HP All-in-One 背面標示為 1-LINE 的連接埠。

 **附註** 如果您使用其他的電話線連接牆上電話插座和 HP All-in-One，可能無法傳真成功。此特殊的電話線與您住家或辦公室使用的電話線不同。

3. 從 HP All-in-One 背面標示為 2-EXT 的連接埠中拔下插頭。

4. 使用另一條電話線，將一端連接至 HP All-in-One 背面貼有 2-EXT 標籤的連接埠。將電話線的另一端連接至並列分歧器有一個電話連接埠的那面。
5. 將電腦數據機從牆上的電話插座移除，然後將其連接到並列分歧器有兩個電話連接埠的那面。
6. 如果數據機軟體設為自動將傳真接收至電腦，請關閉該設定。

 **附註** 如果未關閉數據機軟體的自動傳真接收設定，HP All-in-One 將無法接收傳真。

7. (選用) 將電話連接到並列分歧器的另一個未使用的電話連接埠。
8. 現在您需要決定 HP All-in-One 如何應答來電，自動或手動：
  - 如果將 HP All-in-One 設定為「自動」接聽來電，它會接聽所有來電並接收傳真。在此情況下，HP All-in-One 將無法分辨傳真和語音電話；如果您懷疑來電是語音電話，就必須在 HP All-in-One 接聽來電之前先接聽。若要設定 HP All-in-One 自動接聽來電，請開啓**自動接收**設定。
  - 如果將 HP All-in-One 設定為**手動**接收傳真，您必須能夠親自接聽傳真來電，否則 HP All-in-One 無法接收傳真。若要設定 HP All-in-One 手動接聽來電，請關閉 **自動接收** 設定。
9. 執行傳真測試。

如果您在 HP All-in-One 接聽前拿起電話，並且聽到傳送方傳真機的傳真音，就必須手動接收傳真來電。

**原因：** 我在一條連到電腦撥號數據機和答錄機的語音/傳真共用線路上設定 HP All-in-One，但電腦只有一個電話連接埠。

**解決方案：** 如果您的電腦只有一個電話連接埠，就必須購買並列式分歧器 (也稱為耦合器) (並列式分歧器前方有一個 RJ-11 埠，後方有兩個 RJ-11 埠。請勿使用雙線路電話分歧器、序列式分歧器、或前方有兩個 RJ-11 埠而後方有一個插口的並列式分歧器)。

 **附註** 此可能的解決方法僅適用於使用 HP All-in-One 包裝盒中隨附的 2 芯電話線接收的國家/地區，包括：阿根廷、澳大利亞、巴西、加拿大、智利、中國、哥倫比亞、希臘、印度、印尼、愛爾蘭、日本、韓國、拉丁美洲、馬來西亞、墨西哥、菲律賓、波蘭、葡萄牙、蘇俄、沙烏地阿拉伯、新加坡、西班牙、台灣、泰國、美國、委內瑞拉和越南。





圖 15-3 HP All-in-One 後視圖

1	牆上電話插座
2	已連接至 2-EXT 連接埠的電話線
3	並列式分歧器
4	電話 (選用)
5	答錄機
6	有數據機的電腦
7	已將 HP All-in-One 包裝盒中所提供的電話線連接至 1-LINE 連接埠

#### 將 HP All-in-One 設為附有一個電話埠的電腦

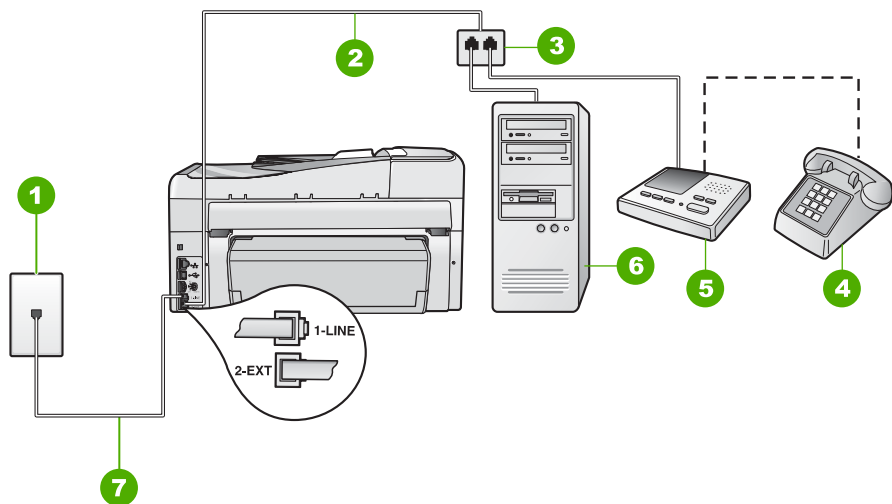
1. 找到從電腦背面 (電腦撥號數據機) 連接到牆上電話插座的電話線。從牆上電話插座拔下電話線，然後將它插入 HP All-in-One 背面標示為 2-EXT 的連接埠。
2. 使用 HP All-in-One 包裝盒中隨附的電話線，將一端連接至牆上電話插座，另一端連接至 HP All-in-One 背面標示為 1-LINE 的連接埠。

 **附註** 如果您使用其他的電話線連接牆上電話插座和 HP All-in-One，可能無法傳真成功。此特殊的電話線與您住家或辦公室使用的電話線不同。

3. 從 HP All-in-One 背面標示為 2-EXT 的連接埠中拔下插頭。
4. 使用另一條電話線，將一端連接至 HP All-in-One 背面標示為 2-EXT 的連接埠。將電話線的另一端連接至並列分歧器有一個電話連接埠的那面。
5. 將電腦數據機從牆上的電話插座移除，然後將其連接到並列分歧器有兩個電話連接埠的那面。

- 將答錄機連接至平行分歧器上的其他可用的電話連接埠。

 **附註** 如果您並未使用這個方式來連接您的答錄機，那麼傳送傳真機的傳真音可能會記錄於您的答錄機中，而且您可能無法使用 HP All-in-One 來接收傳真。

- (選用) 若答錄機沒有內建的電話，為了方便，您可以將電話連接到答錄機背後的「OUT」連接埠。
- 如果數據機軟體設為自動將傳真接收至電腦，請關閉該設定。

 **附註** 如果未關閉數據機軟體的自動傳真接收設定，HP All-in-One 將無法接收傳真。

- 開啓 **自動接收** 設定。
- 將答錄機設為在發出少數幾聲鈴聲之後接聽。
- 將 HP All-in-One 的「**接聽鈴聲次數**」設定變更為您裝置所支援的鈴聲數上限 (鈴聲數上限依國家/地區而異)。
- 執行傳真測試。

當電話鈴響時，答錄機會在您設定的鈴聲次數後接聽，然後會播放您錄製的問候語。HP All-in-One 此時會監視通話，「監聽」是否有傳真音。如果偵測到傳真來電音，HP All-in-One 就會發出傳真接收音，並接收傳真；如果沒有傳真音，HP All-in-One 會停止監視線路，您的答錄機就可以錄製語音訊息。

**原因：** 我在一條與電腦撥號數據機以及語音信箱服務共用的語音/傳真電話線上設定 HP All-in-One，而電腦只有一個電話連接埠。

**解決方案：** 如果您的電腦只有一個電話連接埠，就必須購買並列式分歧器 (也稱為耦合器) (並列式分歧器前方有一個 RJ-11 埠，後方有兩個 RJ-11 埠。請勿使用雙線路電話分歧器、序列式分歧器、或前方有兩個 RJ-11 埠而後方有一個插口的並列式分歧器)。

 **附註** 此可能的解決方法僅適用於使用 HP All-in-One 包裝盒中隨附的 2 芯電話線接收的國家/地區，包括：阿根廷、澳大利亞、巴西、加拿大、智利、中國、哥倫比亞、希臘、印度、印尼、愛爾蘭、日本、韓國、拉丁美洲、馬來西亞、墨西哥、菲律賓、波蘭、葡萄牙、蘇俄、沙烏地阿拉伯、新加坡、西班牙、台灣、泰國、美國、委內瑞拉和越南。



圖 15-4 HP All-in-One 後視圖

1	牆上電話插座
2	已連接至 2-EXT 連接埠的電話線
3	並列分歧器
4	電話 (選用)
5	有數據機的電腦
6	已將 HP All-in-One 包裝盒中所提供的電話線連接至 1-LINE 連接埠

#### 將 HP All-in-One 設定到有一個電話連接埠的電腦

1. 找到從電腦背面 (電腦撥號數據機) 連接到牆上電話插座的電話線。從牆上電話插座拔下電話線，然後將它插入 HP All-in-One 背面標示為 2-EXT 的連接埠。
2. 使用 HP All-in-One 包裝盒中隨附的電話線，將一端連接至牆上電話插座，另一端連接至 HP All-in-One 背面標示為 1-LINE 的連接埠。

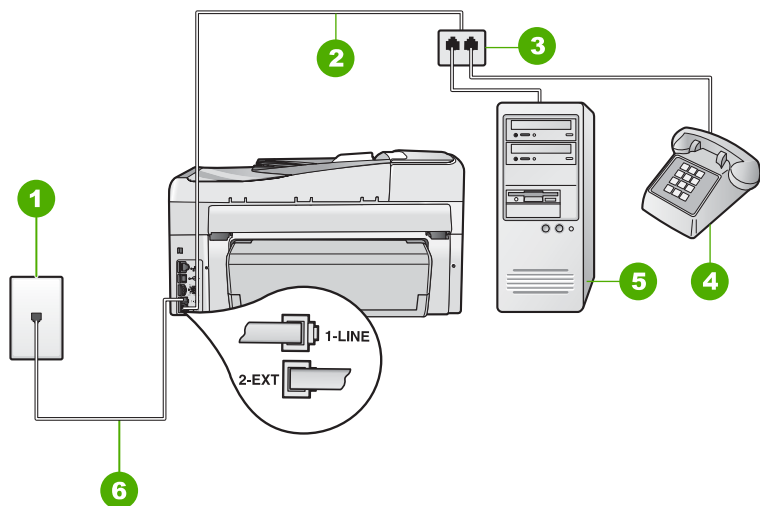
**附註** 如果您使用其他的電話線連接牆上電話插座和 HP All-in-One，可能無法傳真成功。此特殊的電話線與您住家或辦公室使用的電話線不同。

3. 從 HP All-in-One 背面標示為 2-EXT 的連接埠中拔下插頭。
4. 使用另一條電話線，將一端連接至 HP All-in-One 背面貼有 2-EXT 標籤的連接埠。將電話線的另一端連接至並列分歧器有一個電話連接埠的那面。
5. 將電腦數據機從牆上的電話插座移除，然後將其連接到並列分歧器有兩個電話連接埠的那面。



6. 如果數據機軟體設為自動將傳真接收至電腦，請關閉該設定。

 **附註** 如果未關閉數據機軟體的自動傳真接收設定，HP All-in-One 將無法接收傳真。

7. (選用) 將電話連接到並列分歧器的另一個未使用的電話連接埠。
8. 關閉**自動接收**設定。
9. 執行傳真測試。

如果您在 HP All-in-One 接聽前拿起電話，並且聽到傳送方傳真機的傳真音，就必須手動接收傳真來電。

### 自連接 HP All-in-One 後，我在電話線路上就一直聽到靜電干擾聲

**原因：** HP All-in-One 傳真設定不正確。

#### 解決方案：

 **附註** 此可能的解決方法僅適用於使用 HP All-in-One 包裝盒中隨附的 2 芯電話線的國家/地區，包括：阿根廷、澳大利亞、巴西、加拿大、智利、中國、哥倫比亞、希臘、印度、印尼、愛爾蘭、日本、韓國、拉丁美洲、馬來西亞、墨西哥、菲律賓、波蘭、葡萄牙、俄羅斯、沙烏地阿拉伯、新加坡、西班牙、台灣、泰國、美國、委瑞內拉和越南。

將 HP All-in-One 連接至運作正常的牆上電話插座。確定您是使用 HP All-in-One 包裝盒中隨附的電話線。將 2 芯電話線連接至 HP All-in-One 背面標示為 1-LINE 的連接埠，並連接至牆上電話插座，如下所示。

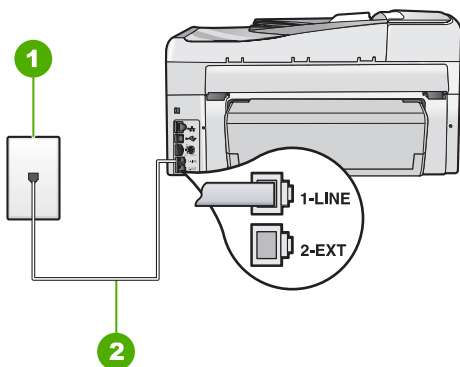

- |   |                             |
|---|-----------------------------|
| 1 | 牆上電話插座                      |
| 2 | 使用 HP All-in-One 包裝盒中隨附的電話線 |

此特殊的 2 芯電話線與您辦公室中常用的 4 芯電話線不同。檢查電話線端點，並與下列兩種電話線做比較。

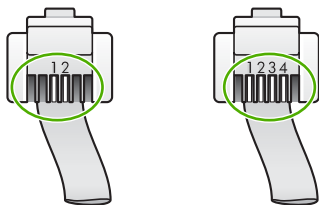

如果您使用 4 芯的電話線，請將電話線拔下，然後找到隨附的 2 芯電話線，再將 2 芯電話線連接至 HP All-in-One 背面貼有「1-LINE」標籤的連接埠。

如果 HP All-in-One 隨附 2 芯電話線介面卡，則當隨附的 2 芯電話線太短時，您可以用它來搭配 4 芯電話線。將 2 芯電話線介面卡接到 HP All-in-One 背面標示為 1-LINE 的連接埠。將 4 芯電話線連接至介面卡上的開放連接埠，並連接至牆上電話插座。有關使用 2 芯電話線介面卡的詳細資訊，請參閱隨附的說明文件。

如需有關設定 HP All-in-One 的詳細資訊，請參閱 HP All-in-One 隨附的列印版說明文件。

---

**原因：** 您要在 HP All-in-One 的 1-LINE 連接埠和牆壁之間使用電話線分歧器。

**解決方案：** 電話線分歧器會影響電話線的聲音品質並產生靜電干擾 (分歧器是插入牆上電話插座的兩線接頭)。嘗試移除分歧器，並將 HP All-in-One 直接連接到牆上的電話插座。

---

**原因：** HP All-in-One 沒有使用適當的接地電源插座。

**解決方案：** 嘗試連接至其他電源插座。

### 傳真測試失敗

如果您嘗試從電腦執行傳真測試，而傳真測試失敗，可能是 HP All-in-One 正忙著進行另一項工作，或是發生了錯誤狀況，使它無法執行傳真測試。

#### 要檢查的事項

- HP All-in-One 設定正確，連接到電源供應，並且連接到您的電腦。有關設定 HP All-in-One 的詳細資訊，請參閱 HP All-in-One 隨附的《安裝指南》。
- HP All-in-One 已開啓。如果尚未開啓，請按 **開啓** 按鈕開啓 HP All-in-One。
- 所有墨水匣都正確安裝，列印頭零件沒有阻塞，墨水匣門已關閉。

- HP All-in-One 目前未進行其他作業，例如校準印表機。檢查顯示器。如果 HP All-in-One 正在忙碌，請等到目前的工作完成，再執行一次傳真測試。
- 雙面列印配件未連接至 HP All-in-One 後方。
- 顯示器上沒有錯誤訊息。如有錯誤訊息，請解決問題，然後再次執行傳真測試。

如果您執行傳真測試，而 HP All-in-One 報告測試失敗，請仔細閱讀下列資訊，以判斷如何修正任何傳真設定問題。傳真測試的各個部分可能會因不同的原因而失敗。

**原因：**「傳真硬體測試」失敗。

**解決方案：**

**要執行的操作**

- 使用控制面板上的**開啓**按鈕關閉 HP All-in-One 的電源，然後從 HP All-in-One 的背面拔下電源線。在幾秒鐘過後，再插入電源線並開啓電源。再次執行測試。如果測試再度失敗，請繼續檢視本節中的疑難排解資訊。

---

 **附註** 視拔掉 HP All-in-One 電源插頭的時間多而定，可能會清除掉日期和時間。稍後當您重新插回電源線後，可能需要重設日期和時間。

---

- 嘗試傳送或接收測試傳真。如果可以成功傳送或接收傳真，則表示沒有任何問題。
- 如果您是從「傳真設定精靈」執行測試，請確定 HP All-in-One 沒有忙於完成另一個工作，例如進行影印等。檢查顯示器上是否有表示 HP All-in-One 忙線的訊息。如果裝置在忙碌中，請等候其完成工作並且進入閒置狀態之後，再執行測試。

解決所有找到的問題後，再次執行傳真測試，確定已通過測試，而且 HP All-in-One 已經準備好進行傳真。如果「傳真硬體測試」持續失敗，而且傳真發生問題，請聯絡 HP 支援。請至 [www.hp.com/support](http://www.hp.com/support)。如果出現提示，選擇您的國家/地區，然後按一下「聯絡 HP」以取得技術支援的資訊。

---

**原因：**「傳真連接至啓用的牆上電話插座」測試失敗。

**解決方案：**

**要執行的操作**

- 檢查牆上電話插座和 HP All-in-One 之間的連接，確定電話線已牢固連接。
- 確定使用 HP All-in-One 隨附的電話線。如果您沒有使用隨附的電話線來連接牆上電話插座和 HP All-in-One，就可能無法傳送或接收傳真。插入 HP All-in-One 隨附的電話線後，再次執行傳真測試。
- 確定 HP All-in-One 已正確地連接至牆上電話插座。使用 HP All-in-One 包裝盒中隨附的電話線，將一端連接至牆上電話插座，另一端連接至

HP All-in-One 背面貼有 1-LINE 標籤的连接埠。如需有關設定 HP All-in-One 傳真功能的詳細資訊，請參閱列印版說明文件。

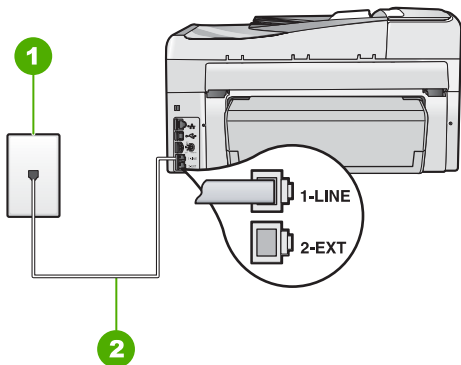

- 1 牆上電話插座
- 2 使用 HP All-in-One 包裝盒中隨附的電話線

- 如果使用電話分歧器，可能會造成傳真發生問題 (分歧器是插入牆上電話插座的兩線接頭)。嘗試移除分歧器，並將 HP All-in-One 直接連接到牆上的電話插座。
- 試著將工作正常的電話和電話線連至 HP All-in-One 所使用的牆上電話插座，並檢查撥號音。如果沒有聽到撥號音，請聯絡電話公司並請求他們檢查線路。
- 嘗試傳送或接收測試傳真。如果可以成功傳送或接收傳真，則表示沒有任何問題。

解決所有找到的問題後，再次執行傳真測試，確定已通過測試，而且 HP All-in-One 已經準備好進行傳真。

**原因：**「電話線連接到正確的连接埠」測試失敗。

**解決方案：** 將電話線插入正確的连接埠。

#### 要執行的操作

1. 使用 HP All-in-One 包裝盒中隨附的電話線，將一端連接至牆上電話插座，另一端連接至 HP All-in-One 背面標示為 1-LINE 的连接埠。

 **附註** 如果使用 2-EXT 连接埠連接到牆上電話插座，您將無法傳送或接收傳真。2-EXT 连接埠只能用來連接其他設備，如答錄機或電話。

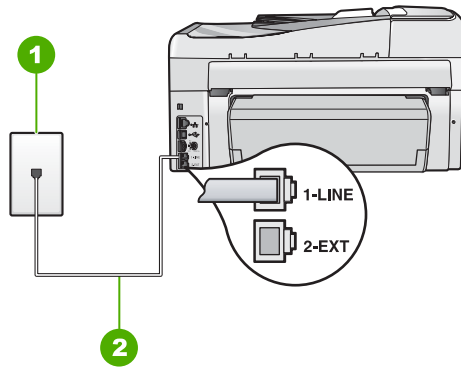

- 1 牆上電話插座
- 2 使用 HP All-in-One 包裝盒隨附的電話線

2. 將電話線連接至標示為 1-LINE 的連接埠之後，請再次執行傳真測試以確定通過測試，且 HP All-in-One 準備好開始傳真。
3. 嘗試傳送或接收測試傳真。

**原因：**「傳真使用正確電話線類型」測試失敗。

**解決方案：**

**要執行的操作**

- 確定您使用 HP All-in-One 包裝盒中隨附的電話線連接至牆上電話插座。電話線的一端應該連接至 HP All-in-One 背面貼有 1-LINE 標籤的連接埠，而另一端則應連接至牆上電話插座，如下所示。

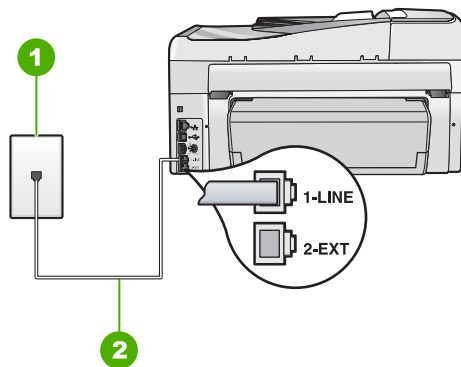

- 1 牆上電話插座
- 2 使用 HP All-in-One 包裝盒中隨附的電話線

- 檢查牆上電話插座與 HP All-in-One 的連線，以確定電話線是否牢固。

---

**原因：**「傳真線路狀況」測試失敗。

**解決方案：**

**要執行的操作**

- 確定將 HP All-in-One 連接到類比電話線，否則將無法傳送或接收傳真。若要檢查電話線是否是數位式線路，將電話線接到一般的類比電話上，然後收聽電話音。如果沒有聽到一般的撥號音，則電話線可能是數位電話使用的線路。將 HP All-in-One 連接到類比電話線，然後嘗試傳送或接收傳真。
- 檢查牆上電話插座和 HP All-in-One 之間的連接，確定電話線已牢固連接。
- 確定 HP All-in-One 已正確地連接至牆上電話插座。使用 HP All-in-One 包裝盒中隨附的電話線，將一端連接至牆上電話插座，另一端連接至 HP All-in-One 背面貼有 1-LINE 標籤的連接埠。如需有關設定 HP All-in-One 傳真功能的詳細資訊，請參閱《使用者指南》。
- 和 HP All-in-One 使用同一條電話線的其他設備，也可能造成測試失敗。若要找出是否是其他設備發生問題，請拔下電話線上除了 HP All-in-One 以外的所有設備，然後再執行一次測試。
  - 如果在沒有其他設備的情況下，「**傳真專線狀態測試**」成功，則表示引起問題的是設備的一或多個部份。請嘗試一次連接一個設備，每次連接都重新進行測試，直到找出有問題的設備為止。
  - 如果在沒有其他設備的情況下「**傳真專線狀態測試**」失敗，請將 HP All-in-One 連接至正常的電話線，然後繼續查閱本節中的疑難排解資訊。
- 如果使用電話分歧器，可能會造成傳真發生問題 (分歧器是插入牆上電話插座的兩線接頭)。嘗試移除分歧器，並將 HP All-in-One 直接連接到牆上的電話插座。

解決所有找到的問題後，再次執行傳真測試，確定已通過測試，而且 HP All-in-One 已經準備好進行傳真。如果「**傳真專線狀態測試**」持續失敗，而且傳真發生問題，請聯絡您的電話公司，要求他們檢查電話線。

---

**原因：**「撥號音偵測」測試失敗。

## 解決方案:

### 要執行的操作

- 和 HP All-in-One 使用同一條電話線的其他設備，也可能造成測試失敗。若要找出是否是其他設備發生問題，請拔下電話線上除了 HP All-in-One 以外的所有設備，然後再執行一次測試。如果在沒有其他設備的情況下，「撥號聲偵測測試」成功，則表示引起問題的是其中一或多項設備。請嘗試一次連接一個設備，每次連接都重新進行測試，直到找出有問題的設備為止。
- 試著將正常的電話和電話線連至 HP All-in-One 所使用的牆上電話插座，並檢查撥號音。如果沒有聽到撥號音，請聯絡電話公司並請求他們檢查線路。
- 確定已將 HP All-in-One 正確地連接至牆上電話插座。使用 HP All-in-One 包裝盒中隨附的電話線，將一端連接至牆上電話插座，另一端連接至 HP All-in-One 背面貼有「1-LINE」標籤的连接埠。如需有關設定 HP All-in-One 進行傳真的詳細資訊，請參閱 HP All-in-One 隨附的列印版說明文件。

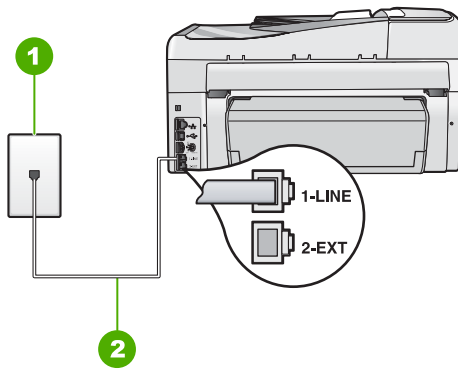

- |   |                             |
|---|-----------------------------|
| 1 | 牆上電話插座                      |
| 2 | 使用 HP All-in-One 包裝盒中隨附的電話線 |

- 如果使用電話分歧器，可能會造成傳真發生問題 (分歧器是插入牆上電話插座的兩線接頭)。嘗試移除分歧器，並將 HP All-in-One 直接連接到牆上的電話插座。
- 如果電話系統不是使用標準的撥號音，例如某些 PBX 系統，就可能會造成測試失敗；但這不會造成傳送或接收傳真的問題。嘗試傳送或接收測試傳真。

- 檢查並確定國家/地區設定值已設定為適合於您所在的國家/地區。如果未設定國家/地區或設定不正確，測試就可能失敗，而且您在傳送和接收傳真時可能會發生問題。
- 確定將 HP All-in-One 連接到類比電話線，否則將無法傳送或接收傳真。若要檢查電話線是否是數位式線路，將電話線接到一般的類比電話上，然後收聽電話音。如果沒有聽到一般的撥號音，則電話線可能是數位電話使用的線路。將 HP All-in-One 連接到類比電話線，然後嘗試傳送或接收傳真。

解決所有找到的問題後，再次執行傳真測試，確定已通過測試，而且 HP All-in-One 已經準備好進行傳真。如果「**撥號聲偵測測試**」持續失敗，請聯絡您的電話公司，要求他們檢查電話線。

---

### 我透過網際網路使用 IP 電話傳真時發生問題

**原因：** 當 HP All-in-One 以高速 (33600 bps) 傳送及接收傳真時，網際網路傳真通訊協定 (FoIP) 服務可能無法正確運作。

**解決方案：** 如果使用網路傳真服務收發傳真時遇上問題，請使用較慢的傳真速度。做法是將「**傳真速度**」設定從「**快 (33600)**」(預設值) 變更為「**中等 (14400)**」或「**慢 (9600)**」。

如需詳細資訊，請參閱：

位於第 28 頁的「[設定傳真速度](#)」

---

**原因：** HP All-in-One 傳真設定不正確。

**解決方案：** 若要傳送及接收傳真，您只能將電話線連接至 HP All-in-One 上貼有 1-LINE 標籤的連接埠，而不是從 Ethernet 連接埠連接。這表示您必須透過轉換盒 (提供適用於傳真連線的一般類比電話插座) 或電話公司，才能連線至網際網路。

---

**原因：** 您的電話公司不支援透過網際網路傳真。

**解決方案：** 請向電話公司查詢，確定其網際網路電話服務支援傳真功能。如果他們不支援傳真，您將無法透過網際網路傳送及接收傳真。

---

### 傳真日誌報告顯示錯誤

**原因：** 如果在收發傳真時遇到問題或錯誤，將會列印「**傳真記錄**」報告。

**解決方案：** 檢視下表以取得「**傳真記錄**」報告中錯誤碼的相關資訊。此資訊能幫助您解決使用 HP All-in-One 的傳真功能時所遇到的任何問題。該表中也



會指出哪些代碼是「**錯誤修正模式**」(ECM) 特有的。如果反覆出現相同的錯誤，請嘗試關閉 ECM。

錯誤代碼	錯誤定義
(223 「 <b>錯誤修正模式</b> 」) 224	收到的頁面中有一頁或多頁可能無法讀取。
225-231	有一項功能與傳送端傳真機不相容。
232-234 (235-236 「 <b>錯誤修正模式</b> 」) 237	電話連線中斷。
238 (239-241 「 <b>錯誤修正模式</b> 」)	傳送端傳真機傳送非預期的通訊。
242	傳送端傳真機試圖接收而不是傳送。
243-244 (245-246 「 <b>錯誤修正模式</b> 」)	傳送端傳真機過早的結束了工作階段。
247-248 (249-251 「 <b>錯誤修正模式</b> 」)	傳送端傳真機發生通訊錯誤。
252	電話線路狀況太差而無法接收傳真。
253	傳送端傳真機試圖使用不支援的頁面寬度。
281 (282 「 <b>錯誤修正模式</b> 」) 283-284 (285 「 <b>錯誤修正模式</b> 」) 286	電話連線中斷。
290	傳送端傳真機發生通訊錯誤。
291	無法儲存所接收的傳真。
314-320	有一項功能與接收端傳真機不相容。
321	接收端傳真機發生通訊錯誤。
322-324	電話線路狀況太差而無法傳送傳真。
(325-328 「 <b>錯誤修正模式</b> 」) 329-331	接收端傳真機表示有一頁或多頁可能無法讀取。
332-337	接收端傳真機傳送非預期的通訊。

(續)

錯誤代碼	錯誤定義
(338-342 「錯誤修正模式」) 343	
344-348 (349-353 「錯誤修正模式」) 354-355	電話連線中斷。
356-361 (362-366 「錯誤修正模式」)	接收端傳真機過早的結束了工作階段。
367-372 (373-377 「錯誤修正模式」) 378-380	接收端傳真機發生通訊錯誤。
381	電話連線中斷。
382	接收端傳真機停止接收頁面。
383	電話連線中斷。
390-391	接收端傳真機發生通訊錯誤。

如需詳細資訊，請參閱：

位於第 135 頁的「以錯誤修正模式傳送傳真」

## 錯誤

本節包含裝置上的以下各類別訊息：

- [裝置訊息](#)
- [檔案訊息](#)
- [一般使用者訊息](#)
- [紙張訊息](#)
- [電源和連接訊息](#)
- [墨水匣訊息](#)

### 裝置訊息

以下是與裝置相關的錯誤訊息清單：

- [自動文件進紙器無法進紙](#)
- [自動文件進紙器卡紙](#)
- [韌體版本不相符](#)
- [機件錯誤](#)

- [記憶體已滿](#)
- [掃描器失敗](#)
- [相片匣問題](#)
- [無法裝入相片匣](#)
- [無法取出相片匣](#)
- [缺少雙面列印配件](#)

#### 自動文件進紙器無法進紙

**原因：** 自動文件進紙器未能正常運作，工作未完成。

**解決方案：** 請嘗試再次在自動文件送紙器內載入原始文件，然後重新啟動工作。請勿在自動文件進紙匣中放入超過 50 張 letter 或 A4 紙張，或是超過 35 張 legal 紙張。

如需詳細資訊，請參閱：

[位於第 67 頁的「在自動文件進紙器中放入原稿」](#)

---

#### 自動文件進紙器卡紙

**原因：** 紙張已卡在自動文件進紙器中。

**解決方案：** 清除夾紙，然後再次啟動工作。請勿在自動文件進紙匣中放入超過 50 張 letter 或 A4 紙張，或是超過 35 張 legal 紙張。

如需詳細資訊，請參閱：

[位於第 167 頁的「清除卡紙」](#)

---

#### 韌體版本不相符

**原因：** HP All-in-One 韌體的修訂版本號碼與軟體不相符。

**解決方案：** 若要尋找支援及保固資訊，請至 HP 網站，網址為 [www.hp.com/support](http://www.hp.com/support)。如果出現提示，選擇您的國家/地區，然後按一下「聯絡 HP」以取得技術支援的資訊。

---

#### 機件錯誤

**原因：** HP All-in-One 夾紙。

**解決方案：** 清除卡紙。

如需詳細資訊，請參閱：

[位於第 167 頁的「清除卡紙」](#)

---

**原因：** 列印頭零件阻塞或卡住。

**解決方案:** 關閉 HP All-in-One 電源，並打開墨水匣門。移除任何擋住列印頭組件的物件 (包括任何包裝的材料)，然後重新開啓 HP All-in-One。

---

### 記憶體已滿

**原因:** 接收傳真時，HP All-in-One 夾紙或紙張用完了。

**解決方案:** 如果 HP All-in-One 支援傳真，且您已啓用「**備份傳真接收**」，則 HP All-in-One 可能在接收時已將傳真儲存在記憶體中。

清除卡紙或在進紙匣中放入紙張以後，您也許就可以重新列印記憶體中所有的傳真。如果未啓用「**備份傳真接收**」，或是傳真因某些原因而未儲存在記憶體中 (例如 HP All-in-One 記憶體不足)，您需要聯絡傳送方，請對方重新傳送傳真。

如需詳細資訊，請參閱：

- 位於第 167 頁的「**清除卡紙**」
  - 位於第 71 頁的「**放入紙張**」
  - 位於第 137 頁的「**從記憶體重新列印接收到的傳真**」
- 

**原因:** 您影印的文件已超過 HP All-in-One 記憶體容量。

**解決方案:** 請嘗試影印較少份數，如果是多頁文件，一次只影印幾頁。

---

### 掃描器失敗

**原因:** HP All-in-One 忙碌或是由於未知原因中斷了您的掃描。

**解決方案:** 關閉 HP All-in-One 然後再開機。重新啓動電腦並嘗試掃描。

如果問題仍然存在，請嘗試將電源線直接插入接地的電源插座，而不是突波保護器或電源延長線。如果問題仍然存在，請聯絡 HP 支援。請至 [www.hp.com/support](http://www.hp.com/support)。如果出現提示，請選擇您的國家/地區，然後按一下「**聯絡 HP**」以取得聯絡技術支援的資訊。

---

### 相片匣問題

**原因:** 相片匣內沒有足夠的紙張。

**解決方案:** 如果相片匣的相紙已經用完，或只剩下幾張，請在相片匣中放入更多紙張。如果相片匣中有紙張，請取出紙張，在平面上輕敲紙疊將邊緣對齊，再將紙張重新放入相片匣。遵循顯示器或電腦螢幕上的提示以繼續列印工作。

---

**原因:** 紙張進紙不正確，或沒有正確放入。

**解決方案:** 確定已將相紙正確放入相片匣內。

---

**原因：** 相片匣中可能放入太多紙張。

**解決方案：** 請勿在相片匣中放入過多紙張；同時確保整疊紙張都置入相紙匣內，高度不超過紙張寬度導板的上緣。

---

**原因：** 兩張或多張紙可能黏在一起。

**解決方案：** 從相片匣中取出紙張，翻動整疊紙，讓紙張不會黏在一起。將紙張重新放入相片匣，然後嘗試再印一次。

---

**原因：** 相紙可能會捲曲。

**解決方案：** 如果相紙捲曲，請將相紙放入塑膠袋中，以捲曲的相反方向輕輕彎曲紙張直到它變平。如果問題仍然存在，請使用沒有捲曲的相紙。

---

**原因：** 印表機可能處於濕度極高或極低的環境中。

**解決方案：** 一次只放入一張相紙。

---

### 無法裝入相片匣

**原因：** 相片匣可能並未完全向內推入。

**解決方案：** 提起出紙匣，然後將相片匣完全向內推入。將出紙匣完全向下推。

---

### 無法取出相片匣

**原因：** 相片匣可能並未完全向下推。

**解決方案：** 將出紙匣完全向下推。

---

### 缺少雙面列印配件

**原因：** 未安裝雙面列印配件或安裝不正確。

**解決方案：** 將雙面列印配件牢牢地插入裝置後方，直到兩邊都卡入定位。

☞ **附註** 在安裝配件時不要按兩側的按鈕。只有從裝置卸下配件時才使用該按鈕。

---

## 檔案訊息

以下是與檔案相關的錯誤訊息清單：

- [讀取或寫入檔案錯誤](#)
- [無法讀取檔案。無法讀取 NN 檔案](#)
- [找不到相片](#)

- [找不到到檔案](#)
- [檔案格式不支援](#)
- [無效的檔案名稱](#)
- [HP All-in-One 支援的檔案類型](#)
- [檔案損毀](#)

#### 讀取或寫入檔案錯誤

**原因：** HP All-in-One 軟體無法開啓或儲存檔案。

**解決方案：** 檢查輸入的資料夾和檔名是否正確。

---

#### 無法讀取檔案。無法讀取 NN 檔案

**原因：** 在插入的記憶卡或附加儲存裝置上的某些檔案已受損。

**解決方案：** 將記憶卡重新插入 HP All-in-One，或者使用記憶卡讀取機或 USB 纜線試著將檔案傳送到電腦。如果您已將檔案傳送至電腦，請嘗試使用 HP Photosmart 軟體來列印檔案。這些複本可能未受損。如果這些解決方案都不成功，請使用數位相機重新拍攝相片。

---

#### 找不到相片

**原因：** 在插入的記憶卡或附加儲存裝置上的某些檔案已受損。

**解決方案：** 將記憶卡重新插入 HP All-in-One，或者使用記憶卡讀取機或 USB 纜線試著將檔案傳送到電腦。如果您已將檔案傳送至電腦，請嘗試使用 HP Photosmart 軟體來列印檔案。這些複本可能未受損。如果這些解決方案都不成功，請使用數位相機重新拍攝相片。

---

**原因：** 記憶卡或儲存裝置上找不到相片。

**解決方案：** 請以數位相機拍幾張相片，或若您先前已在電腦上儲存相片的話，可使用「HP Photosmart 軟體」列印這些相片。

---

#### 找不到到檔案

**原因：** 您的電腦沒有足夠的記憶體建立列印預覽檔案。

**解決方案：** 請關閉一些應用程式，再試一次。

---

#### 檔案格式不支援

**原因：** HP All-in-One 軟體無法識別或支援您嘗試開啓或儲存的影像檔案格式。如果其副檔名為可支援的檔案格式，此檔案可能已經損壞。

**解決方案：** 在另一個應用程式開啓檔案，將它儲存為 HP All-in-One 軟體可識別的格式。

如需詳細資訊，請參閱：

位於第 257 頁的「[HP All-in-One 支援的檔案類型](#)」

---

### 無效的檔案名稱

**原因：** 您輸入的檔案名稱無效。

**解決方案：** 確定您在檔案名稱中沒有使用任何無效的符號。

☞ 附註 雖然檔案名稱看起來沒問題，但仍有可能包含無效的字元。以新的名稱覆寫現有的檔案名稱。

---

### HP All-in-One 支援的檔案類型

HP All-in-One 軟體可識別下列檔案格式：BMP、DCX、FPX、GIF、JPG、PCD、PCX 和 TIF。

### 檔案損毀

**原因：** 在插入的記憶卡或附加儲存裝置上的某些檔案已受損。

**解決方案：** 將記憶卡重新插入 HP All-in-One，或者使用記憶卡讀取機或 USB 纜線試著將檔案傳送到電腦。如果您已將檔案傳送至電腦，請嘗試使用 HP Photosmart 軟體來列印檔案。這些複本可能未受損。如果這些解決方案都不成功，請使用數位相機重新拍攝相片。

**原因：** 檔案系統損毀。

**解決方案：** 請查看顯示器上的錯誤訊息，它會告知記憶卡或儲存裝置上的影像已損毀。

如果記憶卡上的檔案系統已損毀，請重新格式化數位相機中的記憶卡。

△ 注意 重新格式化記憶卡將會刪除儲存在卡上的相片。如果您先前已將記憶卡上的相片傳輸至電腦，請嘗試透過電腦列印相片。否則，您就必須重拍可能會遺失的相片。

---

### 一般使用者訊息

以下是與一般使用者錯誤有關的訊息清單：

- [無法裁剪](#)
- [記憶卡錯誤](#)
- [中斷連線](#)

- [無掃描選項](#)
- [磁碟空間不足](#)
- [記憶卡必須位於插槽中](#)
- [卡存取錯誤](#)
- [一次只使用一張卡片](#)
- [卡片未正確插入](#)
- [卡並未完全插入](#)
- [卡片損毀](#)
- [群組快速撥號名稱重複](#)
- [成員重複](#)
- [快速撥號無效](#)

### 無法裁剪

**原因：** 電腦沒有足夠的記憶體。

**解決方案：** 關閉所有不需要的應用程式。(這包括在幕後執行的應用程式，例如螢幕保護及病毒檢查程式)。(如果您關閉病毒檢查程式，請記得在完成後將它重新啓動。)嘗試將電腦重新開機來清理記憶體。您可能需要購買更多記憶體。請參閱與電腦隨附的文件資料。

---

**原因：** 如要進行掃描，電腦硬碟上必須至少有 50 MB 的可用空間。

**解決方案：** 清空桌面的 [資源回收筒]。您可能還需要移除硬碟上的一些檔案。

---

### 記憶卡錯誤

**原因：** 同時有二張以上的記憶卡插入 HP All-in-One 中。

**解決方案：** 移除所有其他記憶卡，只留下一張。HP All-in-One 會讀取留下的記憶卡，並顯示儲存在該記憶卡上的第一張相片。

---

**原因：** 您將 Compact Flash 記憶卡插反或上下顛倒。

**解決方案：** 取出記憶卡並重新正確插入。Compact Flash 卡的前面標籤朝左。

---

**原因：** 您未將記憶卡完全插入。

**解決方案：** 取出記憶卡並重新插入記憶卡槽，直到完全卡住。

---

### 中斷連線

**原因：** 有幾種情況可能會導致出現這個錯誤訊息。

- 您的電腦未開機。
- 您的電腦未連接至 HP All-in-One。



- HP All-in-One 隨附的 HP 軟體安裝不正確。
- 已安裝 HP All-in-One 隨附的軟體，但是它未在執行中。

**解決方案：**請確定您的電腦已開啓並已連接至 HP All-in-One。還要確定您已安裝 HP All-in-One 隨附的軟體。

如需詳細資訊，請參閱：

- 位於第 165 頁的「[透過 USB 連線時的通訊問題](#)」
- 位於第 179 頁的「[網路疑難排解](#)」

---

### 無掃描選項

**原因：**HP All-in-One 隨附的軟體未執行，或尚未安裝。

**解決方案：**確定軟體已安裝並已執行。如需詳細資訊，請參閱 HP All-in-One 隨附的《安裝指南》。

---

### 磁碟空間不足

**原因：**要執行工作的電腦上沒有足夠的可用記憶體。

**解決方案：**請關閉一些應用程式，再試一次。

---

### 記憶卡必須位於插槽中

**原因：**您必須將記憶卡或儲存裝置插入 HP All-in-One 才能使用您正在嘗試使用的功能。

**解決方案：**請確定您已將記憶卡完全插入 HP All-in-One 中適當的記憶卡插槽，或將儲存裝置連接至前方 USB 埠，然後再試一次。

---

### 卡存取錯誤

**原因：**同時有二張以上的記憶卡插入 HP All-in-One 中。

**解決方案：**移除所有其他記憶卡，只留下一張。HP All-in-One 會讀取留下的記憶卡，並顯示儲存在該記憶卡上的第一張相片。

**原因：**您將 Compact Flash 記憶卡插反或上下顛倒。

**解決方案：**取出記憶卡並重新正確插入。Compact Flash 卡的前面標籤朝左。

**原因：**您未將記憶卡完全插入。

**解決方案：**取出記憶卡並重新插入記憶卡槽，直到完全卡住。

### 一次只使用一張卡片

**原因：** HP All-in-One 中插入了多張記憶卡。

**解決方案：** 一次只能插入一張記憶卡。

如果插入多張記憶卡，「注意」燈號會快速閃爍，且顯示器上會出現錯誤訊息。請取出多餘的記憶卡，以解決問題。

---

### 卡片未正確插入

**原因：** 卡片插入方向相反或上下顛倒。

**解決方案：** 請旋轉記憶卡，讓前方標籤面朝左，接點位於右邊，再將卡片推進適當插槽，直到「相片」燈號亮起為止。

如果記憶卡未正確插入，HP All-in-One 就不會回應，而記憶卡插槽旁的「相片」燈號不會亮起。

正確插入記憶卡後，「相片」燈號會閃爍幾秒鐘，之後便保持亮起狀態。

---

### 卡並未完全插入

**原因：** 記憶卡未完全插入。

**解決方案：** 請確定您已將記憶卡完全插入 HP All-in-One 上的正確插槽。

如果記憶卡未正確插入，HP All-in-One 就不會回應，而記憶卡插槽旁的「相片」燈號不會亮起。

正確插入記憶卡後，「相片」燈號會閃爍幾秒鐘，之後便保持亮起狀態。

---

### 卡片損毀

**原因：** 您可能在 Windows XP 電腦上將記憶卡格式化。預設狀況下，Windows XP 會將 8 MB 及 8 MB 以下、或 64 MB 及 64 MB 以上的記憶卡格式化為 FAT32 格式。數位相機和其他裝置則使用 FAT (FAT16 或 FAT12) 格式，所以無法識別 FAT32 格式化的記憶卡。

**解決方案：** 重新格式化相機中的記憶卡，或選擇 FAT 格式來格式化 Windows XP 電腦中的記憶卡。

---

**原因：** 檔案系統損毀。

**解決方案：** 請查看顯示器上的錯誤訊息，它會告知記憶卡上的影像已損毀。

---

如果記憶卡上的檔案系統已損毀，請重新格式化數位相機中的記憶卡。

△ **注意** 重新格式化記憶卡將會刪除儲存在卡上的相片。如果您先前已將記憶卡上的相片傳輸至電腦，請嘗試透過電腦列印相片。否則，您就必須重拍可能會遺失的相片。

### 群組快速撥號名稱重複

**原因：** 您要指派至群組快速撥號的名稱已重複。

**解決方案：** 請指派不同的群組快速撥號名稱。

### 成員重複

**原因：** 您要新增至快速撥號群組的個別快速播號已包含在群組中。

**解決方案：** 請將不同的使用者新增至群組快速撥號，或將變更儲存至群組中。

### 快速撥號無效

**原因：** 快速撥號無法連接傳真機。

**解決方案：** 請嘗試手動撥打傳真號碼。如果撥打成功，請更新快速撥號。如果撥打不成功，請聯絡接收者以確定您所撥的號碼正確。

## 紙張訊息

以下是與紙張相關的錯誤訊息清單：

- [無法從進紙匣放入紙張](#)
- [墨水晾乾中](#)
- [紙張用完](#)
- [卡紙、進紙錯誤、或是列印頭零件阻塞](#)
- [紙張不符](#)
- [錯誤的紙張寬度](#)

### 無法從進紙匣放入紙張

**原因：** 進紙匣內沒有足夠的紙張。

**解決方案：** 如果 HP All-in-One 紙張已經用完，或只剩下幾張，請在進紙匣中放入更多紙張。如果進紙匣中有紙，請取出紙張，在平面上輕敲紙疊將邊緣對齊，再將紙張重新放入進紙匣。請遵循顯示器或電腦螢幕上的提示，繼續列印工作。

如需詳細資訊，請參閱：

位於第 71 頁的「[放入整頁大小的紙張](#)」

---

### 墨水晾乾中

**原因：** 投影片和其他某些紙材需要比一般紙張更長的晾乾時間。

**解決方案：** 讓紙張留在出紙匣內直到該訊息消失為止。如果您必須在訊息消失前取出列印好的紙張，請小心拉住紙張背面或邊緣取出，將之放在平坦表面晾乾。

---

### 紙張用完

**原因：** 進紙匣內沒有足夠的紙張。

**解決方案：** 如果 HP All-in-One 紙張已經用完，或只剩下幾張，請在進紙匣中放入更多紙張。如果進紙匣中有紙，請取出紙張，在平面上輕敲紙疊將邊緣對齊，再將紙張重新放入進紙匣。請遵循顯示器或電腦螢幕上的提示，繼續列印工作。

如需詳細資訊，請參閱：

位於第 71 頁的「[放入整頁大小的紙張](#)」

---

**原因：** 雙面列印配件未連接至 HP All-in-One。

**解決方案：** 如果您取下雙面列印配件以清除卡紙，請將它裝回去。

如需詳細資訊，請參閱：

位於第 167 頁的「[清除卡紙](#)」

---

### 卡紙、進紙錯誤、或是列印頭零件阻塞

**原因：** HP All-in-One 內有夾紙。

**解決方案：** 清除卡紙。若要繼續列印工作，請在 HP All-in-One 的控制台上按 **確定**。

如需詳細資訊，請參閱：

位於第 167 頁的「[清除卡紙](#)」

---

**原因：** 列印頭零件阻塞。

**解決方案：** 關閉 HP All-in-One 電源，並打開墨水匣門。移除任何擋住列印頭組件的物件 (包括任何包裝的材料)，然後重新開啓 HP All-in-One。

---

## 紙張不符

**原因：** 列印工作的列印設定不符合 HP All-in-One 中放入的紙張類型或大小。

**解決方案：** 變更列印設定，或在進紙匣中載入適當的紙張。

如需詳細資訊，請參閱：

位於第 80 頁的「[變更目前工作的列印設定](#)」

位於第 167 頁的「[有關紙張的資訊](#)」

---

## 錯誤的紙張寬度

**原因：** 您為列印工作所選擇的列印設定與放入 HP All-in-One 內的紙張不相符。

**解決方案：** 變更列印設定，或在進紙匣中載入適當的紙張。

如需詳細資訊，請參閱：

位於第 167 頁的「[有關紙張的資訊](#)」

位於第 80 頁的「[變更目前工作的列印設定](#)」

位於第 71 頁的「[放入紙張](#)」

---

## 電源和連接訊息

以下是與電源和連接相關的錯誤訊息清單：

- [通訊測試失敗](#)
- [找不到 HP All-in-One](#)
- [不當關機](#)
- [雙向通訊中斷](#)

### 通訊測試失敗

**原因：** HP All-in-One 已關閉。

**解決方案：** 查看 HP All-in-One 的顯示器。如果顯示器是空白且「**開啓**」按鈕未亮起，則表示 HP All-in-One 已關閉。確定 HP All-in-One 的電源線已牢固連接並插到電源插座中。按「**開啓**」按鈕以開啓 HP All-in-One。

---

**原因：** HP All-in-One 未連接至電腦。

**解決方案:** 如果 HP All-in-One 未與電腦正確連線，則會發生通訊錯誤。確定 USB 纜線已牢牢連接至 HP All-in-One 和電腦上，如下所示。

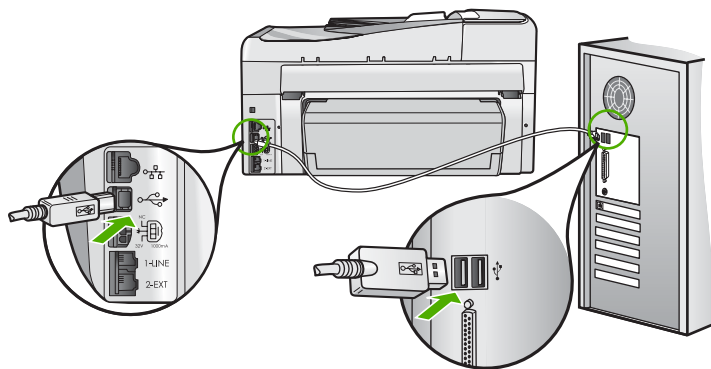

如需詳細資訊，請參閱：

位於第 165 頁的「[透過 USB 連線時的通訊問題](#)」

### 找不到 HP All-in-One

**原因:** 這個錯誤只會發生在 USB 連線的裝置。USB 纜線未正確插入。

**解決方案:** 如果 HP All-in-One 未與電腦正確連線，則會發生通訊錯誤。確定 USB 纜線已牢牢連接至 HP All-in-One 和電腦上，如下所示。

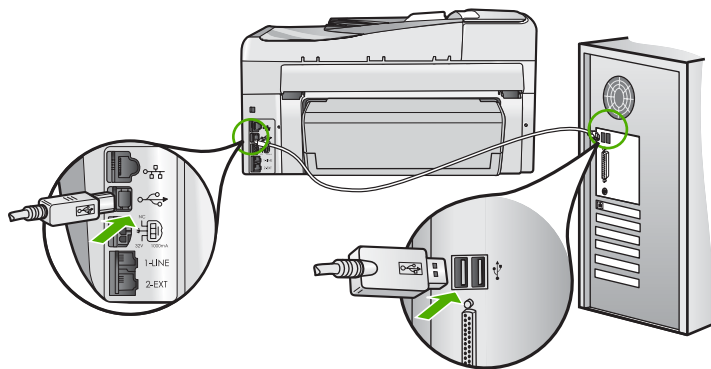

如需詳細資訊，請參閱：

位於第 165 頁的「[透過 USB 連線時的通訊問題](#)」

## 不當關機

**原因：** 在上次使用 HP All-in-One 時，沒有正確關機。如果從電源延長線上的開關或牆上開關關閉 HP All-in-One，裝置可能會受損。

**解決方案：** 請按位於 HP All-in-One 控制台上的「開啓」按鈕來開啓及關閉裝置。

## 雙向通訊中斷

**原因：** HP All-in-One 已關閉。

**解決方案：** 查看 HP All-in-One 的顯示器。如果顯示器是空白且「開啓」按鈕未亮起，則表示 HP All-in-One 已關閉。確定 HP All-in-One 的電源線已牢固連接並插到電源插座中。按「開啓」按鈕以開啓 HP All-in-One。

**原因：** HP All-in-One 未連接至電腦。

**解決方案：** 如果 HP All-in-One 未與電腦正確連線，則會發生通訊錯誤。確定 USB 纜線已牢牢連接至 HP All-in-One 和電腦上，如下所示。

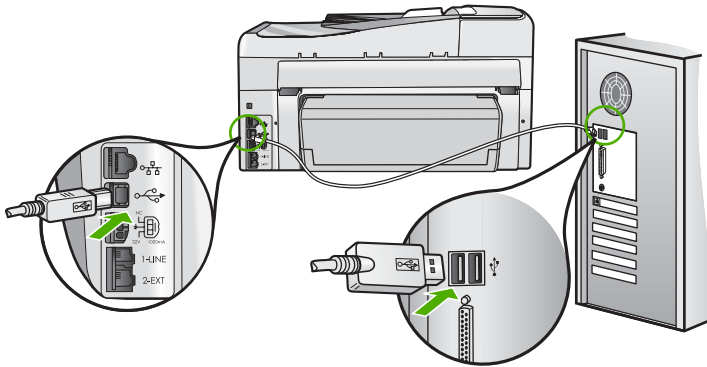

如需詳細資訊，請參閱：

位於第 165 頁的「[透過 USB 連線時的通訊問題](#)」

## 墨水匣訊息

以下是一系列與墨水匣有關的錯誤訊息：

- [校正錯誤](#)
- [無法列印](#)
- [墨水匣不正確](#)
- [下列墨水匣在裝置起始化之後無法使用，而且必須更換](#)
- [墨水匣問題](#)

- [墨水匣是空的](#)
- [墨水匣過期了](#)
- [墨水傳送失敗](#)
- [墨水即將過期](#)
- [墨水耗材錯誤](#)
- [非 HP 墨水](#)
- [原有的 HP 墨水用完](#)
- [列印頭零件卡住](#)
- [列印頭失效](#)
- [校正失敗](#)
- [盡快更換墨水匣](#)
- [排定的維護](#)
- [安裝了錯誤的墨水匣](#)
- [列印墨匣遺失、安裝不正確或不適用您的裝置](#)

### 校正錯誤

**原因：** 進紙匣中載入的紙張類型不正確。

**解決方案：** 如果您在校正印表機時在進紙匣中載入彩色或相片紙張，校正作業可能會失敗。請在進紙匣中載入未使用過的 **Letter** 或 **A4** 普通白紙，然後在控制面板上按**確定**。

---

### 無法列印

**原因：** 指定的墨水匣沒有墨水。

**解決方案：** 立即替換指定的墨水匣讓您可以繼續列印。

HP All-in-One 在替換指定的墨水匣前，無法繼續列印。所有列印將停止。

如需詳細資訊，請參閱：

[位於第 154 頁的「更換墨水匣」](#)

---

### 墨水匣不正確

**原因：** 安裝錯誤的墨水匣。

**解決方案：** 裝置第一次設定之後無法再使用指定的墨匣。以適當的墨水匣為您的 HP All-in-One 進行更換。若想知道 HP All-in-One 所支援所有墨水匣的重新訂購編號，請參閱 HP All-in-One 隨附的列印版說明文件。

如需詳細資訊，請參閱：

[位於第 154 頁的「更換墨水匣」](#)

---

**原因：** 墨水匣不是本裝置的專用墨水匣。



**解決方案:** 請聯絡 HP 支援。請至：

[www.hp.com/support](http://www.hp.com/support)

如果出現提示，選擇您的國家/地區，然後按「聯絡 HP」以取得技術支援的資訊。

---

#### 下列墨水匣在裝置起始化之後無法使用，而且必須更換

**原因:** 安裝錯誤的墨水匣。

**解決方案:** 裝置第一次設定之後無法再使用指定的墨匣。以適當的墨水匣為您的 HP All-in-One 進行更換。若想知道 HP All-in-One 所支援所有墨水匣的重新訂購編號，請參閱 HP All-in-One 隨附的列印版說明文件。

如需詳細資訊，請參閱：

位於第 154 頁的「[更換墨水匣](#)」

---

**原因:** 墨水匣不是本裝置的專用墨水匣。

**解決方案:** 請聯絡 HP 支援。請至：

[www.hp.com/support](http://www.hp.com/support)

如果出現提示，選擇您的國家/地區，然後按「聯絡 HP」以取得技術支援的資訊。

---

#### 墨水匣問題

**原因:** 指定的墨水匣遺失或損壞。

**解決方案:** 立即替換指定的墨水匣讓您可以繼續列印。如果 HP All-in-One 並沒有墨水匣遺失，可能必須清理墨水匣接點。

如果 HP All-in-One 沒有墨水匣遺失，且在您清理墨水匣接點後仍然收到這個訊息，則墨水匣可能已損壞。檢查您的墨水匣是否仍在保固期內，未超過保固到期日。

- 若已到達保固到期日，請購買新的墨水匣。
- 若尚未到達保固到期日，請連絡 HP 支援。請至 [www.hp.com/support](http://www.hp.com/support)。如果出現提示，請選擇國家/地區，然後再按「聯絡 HP」，取得技術支援的資訊。

如需詳細資訊，請參閱：

- 位於第 154 頁的「[更換墨水匣](#)」
  - 位於第 159 頁的「[清潔墨水匣接頭](#)」
  - 位於第 273 頁的「[墨水匣保固資訊](#)」
  - 位於第 163 頁的「[採購墨水耗材](#)」
-

### 墨水匣是空的

**原因：** 指定的墨水匣沒有墨水。

**解決方案：** 使用新的墨水匣替換指定的墨水匣。

如需詳細資訊，請參閱：

位於第 154 頁的「[更換墨水匣](#)」

---

### 墨水匣過期了

**原因：** 指定墨水匣中的墨水已過了過期日。

**解決方案：** 每個墨匣都有到期日。使用期限的目的在於保護列印系統，並且確保墨水品質。當您收到墨水匣過期的訊息時，請取出並更換過期的墨水匣，然後關閉該訊息。您亦可遵循 HP All-in-One 上的指示，或電腦螢幕上的墨水匣過期訊息，不更換墨水匣繼續列印。HP 建議您更換過期的墨匣。HP 無法保證過期墨匣的品質和可靠性。因為使用過期墨水而導致裝置需要維修或修理，將不含在保固範圍內。

如需詳細資訊，請參閱：

位於第 154 頁的「[更換墨水匣](#)」

---

### 墨水傳送失敗

**原因：** 列印頭零件或墨水傳送系統已經失效，同時 HP All-in-One 無法再列印。

**解決方案：** 關閉 HP All-in-One，拔除電源線，等待 10 秒。接著，接回電源線並開啓裝置。

若您持續收到此訊息，請記下訊息提供的錯誤代碼，再聯絡 HP 支援。請至：

[www.hp.com/support](http://www.hp.com/support)

如果出現提示，選擇您的國家/地區，然後按「聯絡 HP」以取得技術支援的資訊。

---

### 墨水即將過期

**原因：** 指定墨水匣中的墨水接近過期日。

**解決方案：** 一或多盒墨水匣接近過期日期。

每盒墨水匣都有使用期限。使用期限的設定目的是為了保護列印系統，以及確保墨水品質。當您收到墨水匣的過期訊息，請拆下並更換過期的墨水匣，然後關閉該訊息。您也可以依照 HP All-in-One 的指示或是電腦畫面上的墨水匣過期訊息，繼續列印而不更換墨水匣。HP 建議更換過期的墨水匣。HP 無

法保證過期墨水匣的品質和穩定性。因為使用過期墨水而導致需要對裝置提供服務或維修，將不含在保固範圍內。

如需詳細資訊，請參閱：

位於第 154 頁的「[更換墨水匣](#)」

---

### 墨水耗材錯誤

**原因：** 指示的墨水匣在維護時被移除。

**解決方案：** 請在維護程序中，將指示的墨水匣更換為前一個墨水匣。維護程序完成後，即可插入新墨水匣。

如需詳細資訊，請參閱：

位於第 154 頁的「[更換墨水匣](#)」

---

### 非 HP 墨水

**原因：** HP All-in-One 偵測到使用非 HP 墨水。

**解決方案：** 請更換指定的墨水匣。

HP 建議您使用原廠 HP 墨水匣。原廠 HP 墨水匣是設計並經過測試，專門用來搭配 HP 印表機，可以協助您輕鬆容易地產生最佳的結果，履試不爽。

 **附註** HP 無法保證非 HP 墨水的品質或可靠度。當印表機的錯誤或損壞歸咎於使用非 HP 墨水時，您就無法享有保固中所述的印表機服務或修理。

---

如果您確定您購買的是原廠 HP 墨水匣，請到：

[www.hp.com/go/anticounterfeit](http://www.hp.com/go/anticounterfeit)

如需詳細資訊，請參閱：

位於第 154 頁的「[更換墨水匣](#)」

---

### 原有的 HP 墨水用完

**原因：** 指定墨水匣中原有的 HP 墨水已經用完。

**解決方案：** 更換指定的墨水匣，或在控制面板按**確定**繼續列印。

HP 建議您使用原廠 HP 墨水匣。原廠 HP 墨水匣是設計並經過測試，專門用來搭配 HP 印表機，可以協助您輕鬆容易地產生最佳的結果，履試不爽。

 **附註** HP 無法保證非 HP 墨水的品質或可靠度。當印表機的錯誤或損壞歸咎於使用非 HP 墨水時，您就無法享有保固中所述的印表機服務或修理。

---

如需詳細資訊，請參閱：

位於第 154 頁的「更換墨水匣」

---

### 列印頭零件卡住

**原因：** 列印頭零件阻塞。

**解決方案：** 移開任何阻塞列印頭零件的物件。

#### 清理列印頭零件

1. 從裝置前部中央拉起墨水匣門將它打開，直到門蓋在定位扣住。

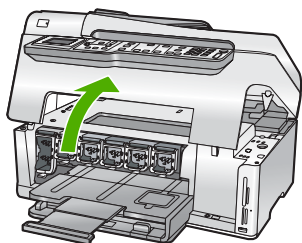

2. 取出任何會擋住列印頭零件的物體，包括包裝材料。

3. 關閉 HP All-in-One 然後再開機。

4. 關上墨水匣門。

---

### 列印頭失效

**原因：** 列印頭零件或墨水傳送系統已經失效，同時 HP All-in-One 無法再列印。

**解決方案：** 請聯絡 HP 支援。請至：

[www.hp.com/support](http://www.hp.com/support)

如果出現提示，選擇您的國家/地區，然後按「聯絡 HP」以取得技術支援的資訊。

---

### 校正失敗

**原因：** 進紙匣中載入的紙張類型不正確。

**解決方案：** 如果您在校正印表機時，於進紙匣中載入彩色或相片紙張，校正便會失敗。請在進紙匣中放入未使用的 Letter 或 A4 一般白紙，然後再試著校正一次。如果校正再次失敗，可能是感應器損壞。

請聯絡 HP 支援。請至：

[www.hp.com/support](http://www.hp.com/support)

如果出現提示，選擇您的國家/地區，然後按「聯絡 HP」以取得技術支援的資訊。

---

**原因：** 列印頭零件或感應器損壞。

**解決方案：** 請聯絡 HP 支援。請至：

[www.hp.com/support](http://www.hp.com/support)

如果出現提示，選擇您的國家/地區，然後按「聯絡 HP」以取得技術支援的資訊。

---

### 盡快更換墨水匣

**原因：** 指示的墨水匣估計墨水量不足且必須儘速更換。

**解決方案：** 您可能可以暫時繼續使用列印頭零件中剩餘的墨水進行列印。請更換指示的墨水匣，或遵循顯示器上或電腦螢幕上的提示繼續。

如需詳細資訊，請參閱：

位於第 154 頁的「[更換墨水匣](#)」

---

### 排定的維護

**原因：** HP All-in-One 會定期執行維護程序，以確保卓越的列印品質。

**解決方案：** 將未使用過的白色 letter 或 A4 一般紙張入進紙匣。接著遵循顯示器或電腦螢幕上的提示繼續。

---

### 安裝了錯誤的墨水匣

**原因：** 安裝了錯誤的墨水匣。

**解決方案：** 在您第一次設定和使用 HP All-in-One 時，請確定安裝的是隨附於裝置的墨水匣。這些墨水匣中的墨水是特別配製與列印頭組件中的墨水混合。

若要解決這個錯誤，使用 HP All-in-One 所附的墨水匣來替換受到影響的墨水匣。

如需詳細資訊，請參閱：

位於第 154 頁的「[更換墨水匣](#)」

---

### 列印墨匣遺失、安裝不正確或不適用您的裝置

**原因：** 遺失一個或多個墨水匣。

**解決方案：** 取出並重新裝入墨水匣，並確認它們完全置入，並卡至定位。

---

**原因：** 其中一個或多個墨水匣未安裝或未正確安裝。

**解決方案：** 取出並重新裝入墨水匣，並確認它們完全置入，並卡至定位。如果問題仍存在，請清潔墨水匣的銅色接點。

如需詳細資訊，請參閱：

- 位於第 154 頁的「[更換墨水匣](#)」
- 位於第 159 頁的「[清潔墨水匣接頭](#)」

---

**原因：** 墨水匣有問題或不適用於此裝置。

**解決方案：** 立即替換指定的墨水匣讓您可以繼續列印。如果 HP All-in-One 並沒有墨水匣遺失，可能必須清理墨水匣接點。

如果 HP All-in-One 沒有墨水匣遺失，且在您清理墨水匣接點後仍然收到這個訊息，則墨水匣可能已損壞。請聯絡 HP 支援。請至：

[www.hp.com/support](http://www.hp.com/support)

如果出現提示，選擇您的國家/地區，然後按「聯絡 HP」以取得技術支援的資訊。

如需詳細資訊，請參閱：

位於第 154 頁的「[更換墨水匣](#)」

---

**原因：** 安裝了錯誤的墨水匣。

**解決方案：** 在您第一次設定和使用 HP All-in-One 時，請確定安裝的是隨附於裝置的墨水匣。這些墨水匣中的墨水是特別配製與列印頭組件中的墨水混合。

若要解決這個錯誤，請使用 HP All-in-One 隨附的墨匣來更換有問題的墨匣。

如需詳細資訊，請參閱：

位於第 154 頁的「[更換墨水匣](#)」

---

# 16 HP 保固與支援

Hewlett-Packard 提供網際網路和電話聯絡方式的 HP All-in-One 支援。

本節包含下列主題：

- [保固](#)
- [墨水匣保固資訊](#)
- [支援程序](#)
- [電洽 HP 支援之前](#)
- [致電 HP 支援中心](#)
- [其他保固選項](#)
- [HP Quick Exchange Service \(Japan\)](#)
- [Call HP Korea customer support](#)
- [準備運送 HP All-in-One](#)
- [包裝 HP All-in-One](#)

## 保固

如需有關保固的詳細資訊，請參閱 HP All-in-One 隨附的列印版說明文件。

## 墨水匣保固資訊

當 HP 墨水匣用於其專屬的 HP 列印裝置時，皆適用 HP 墨水匣保固。此保固不包含重新填裝墨水、重製、重新翻修、使用不當或變造的 HP 墨水產品。

在保固期限之內，只要 HP 墨水尚未用完或尚未超過保固到期日，產品都在保固範圍內。在產品上可以找到格式為 YYYY/MM/DD（年/月/日）的保固到期日，如下圖所示：

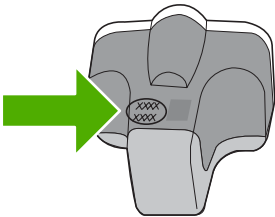

如需「HP 有限保固聲明」的副本，請參閱 HP All-in-One 隨附的列印文件。

## 支援程序

如果發生問題，請依照下列步驟：

1. 檢查 HP All-in-One 隨附的說明文件。
2. 造訪 HP 線上支援網站：[www.hp.com/support](http://www.hp.com/support)。所有 HP 客戶都可以使用 HP 線上支援。它是獲取最新裝置資訊和專家協助的最快來源，其中包括下列功能：
  - 快速連絡合格的線上支援人員
  - HP All-in-One 的軟體與驅動程式更新程式

- 寶貴的 HP All-in-One 資訊與常見問題的疑難排解資訊
  - 註冊您的 HP All-in-One 後，即可及早取得裝置更新程式、支援警示及 HP 新聞簡訊
3. 致電 HP 支援中心。支援選項與可用性會因裝置、國家/地區及語言而異。

## 電洽 HP 支援之前

HP All-in-One 可能包括了其他公司的軟體程式。如果任何此類程式發生問題，請致電該公司以取得最佳的技术支援協助。

 附註 此資訊不適用於日本的客戶。如需日本服務選項的詳細資訊，請參閱位於第 276 頁的「[HP Quick Exchange Service \(Japan\)](#)」。

如果您需要連絡 HP 支援，在打電話前請先進行下列工作：

1. 請確定：
  - a. HP All-in-One 已經插上電源，並已經開啓。
  - b. 指定的墨水匣已正確安裝。
  - c. 建議使用的紙張已正確放入進紙匣。
2. 重設 HP All-in-One：
  - a. 按 **開啓** 按鈕關閉 HP All-in-One 的電源。
  - b. 由 HP All-in-One 的背面移除電源線。
  - c. 將電源線插回 HP All-in-One 的背面。
  - d. 按 **開啓** 按鈕開啓 HP All-in-One 的電源。
3. 若要尋找支援及保固資訊，請至 HP 網站，網址為 [www.hp.com/support](http://www.hp.com/support)。如果出現提示，選擇您的國家/地區，然後按一下「聯絡 HP」以取得技術支援的資訊。檢查 HP 網站以取得 HP All-in-One 的更新資訊或疑難排解祕訣。
4. 如果問題依舊存在，需要聯絡 HP 支援代表，請備妥以下各項資訊：
  - a. 備妥 HP All-in-One 的型號名稱，這可在控制面板上找到。
  - b. 列印一份自我測試報告。
  - c. 列印一份彩色文件做為可用的範本列印。
  - d. 備妥問題的詳細描述。
  - e. 備妥您的序號。  
您可以在 HP All-in-One 的備面貼紙上找出並檢視這個序號。序號是貼紙左上角的 10 個字元代碼。
5. 致電 HP 支援中心。請在 HP All-in-One 的附近撥打電話。

### 相關主題

位於第 145 頁的「[列印自我測試報告](#)」

## 致電 HP 支援中心

如需支援電話號碼的清單，請參閱裝置隨附的列印版說明文件。

本節包含下列主題：

- [電話支援期限](#)
- [致電](#)
- [電話支援期限過後](#)



## 電話支援期限

北美洲、亞太地區及拉丁美洲（包括墨西哥）可獲得一年的電話支援。若要確定歐洲、中東及非洲的電話支援期限，請瀏覽 [www.hp.com/support](http://www.hp.com/support)。您需要支付標準的電話費用。

## 致電

請在電腦與 HP All-in-One 的前面打電話給 HP 支援中心。準備好提供以下資訊：

- 型號（位於 HP All-in-One 正面的標籤上）
- 序號（位於 HP All-in-One 的背面或底部）
- 發生狀況時顯示的訊息
- 下列問題的答案：
  - 之前是否發生過此狀況？
  - 您是否可以再現此狀況？
  - 在問題發生前後，您是否在電腦上新增任何的硬體或軟體？
  - 在此狀況之前是否發生過任何其他事情（如大雷雨、HP All-in-One 移動等情形）？

## 電話支援期限過後

電話支援期限過後，HP 提供的支援服務將酌情收費。您也可以在 HP 線上支援網站取得協助：[www.hp.com/support](http://www.hp.com/support)。請聯絡 HP 經銷商或致電您所在國家/地區的支援中心，以瞭解關於支援選項的詳細資訊。

## 其他保固選項

HP All-in-One 可享受延長服務計劃，但需另外收費。請前往 [www.hp.com/support](http://www.hp.com/support)，選取您的國家/地區和語言，然後查看服務和保固區域以獲取關於延長服務計劃的詳細資訊。

## HP Quick Exchange Service (Japan)

インク カートリッジに問題がある場合は以下に記載されている電話番号に連絡してください。インク カートリッジが故障している、または欠陥があると判断された場合、HP Quick Exchange Service がこのインク カートリッジを正常品と交換し、故障したインクカートリッジを回収します。保障期間中は、修理代と送料は無料です。また、お住まいの地域にもよりますが、プリンタを次の日までに交換することも可能です。

電話番号： 0570-000511 (自動応答)  
03-3335-9800 (自動応答システムが使用できない場合)  
サポート時間： 平日の午前 9:00 から午後 5:00 まで  
土日の午前 10:00 から午後 5:00 まで  
祝祭日および 1 月 1 日から 3 日は除きます。

サービスの条件:

- サポートの提供は、カスタマケアセンターを通してのみ行われます。
- カスタマケアセンターがプリンタの不具合と判断した場合に、サービスを受けることができます。

ご注意：ユーザの扱いが不適切であったために故障した場合は、保障期間中であっても修理は有料となります。詳細については保証書を参照してください。

その他の制限:

- 運搬の時間はお住まいの地域によって異なります。詳しくは、カスタマケアセンターに連絡してご確認ください。
- 出荷配送は、当社指定の配送業者が行います。
- 配送は交通事情などの諸事情によって、遅れる場合があります。
- このサービスは、将来予告なしに変更することがあります。

如需包裝裝置以進行換貨的相關指示，請參閱位於第 278 頁的「[包裝 HP All-in-One](#)」。

## Call HP Korea customer support

HP 한국 고객 지원 문의

- 고객 지원 센터 대표 전화  
1588-3003
- 제품가격 및 구입처 정보 문의 전화  
080-703-0700
- 전화 상담 가능 시간:  
평 일 09:00~18:00  
토요일 09:00~13:00  
(일요일, 공휴일 제외)

## 準備運送 HP All-in-One

在聯絡 HP 支援人員或回到購買處之後，如果您要求您送回 HP All-in-One 進行維修，請在送回裝置之前，確定取下並保存下列項目：

- 控制面板
- 電源線、USB 纜線，以及任何其他連接至 HP All-in-One 的纜線

△ **注意** HP All-in-One 替換產品不會附有電源線。HP All-in-One 替換產品送達前，請將電源線存放在安全的地方。

- 任何放入進紙匣的紙張
- 移除任何您可能已放入 HP All-in-One 的原稿

本節包含下列主題：

- [保護墨水系統](#)
- [移除控制台面板](#)

### 保護墨水系統

聯絡 HP 支援，取得您應該如何保護墨水系統，以便避免墨水在裝運期間漏到 HP All-in-One。他們可能會指導您將墨水匣更換成新的墨水匣。

如果您有收到更換用的 HP All-in-One，請參閱盒中的指示說明，取得如何保護墨水系統的資訊。更換用 HP All-in-One 可能會隨附墨水匣供您用來安裝於裝置中，以避免墨水系統在裝運時漏出墨水。

📖 **附註** 此資訊不適用於日本的客戶。如需日本服務選項的詳細資訊，請參閱位於第 276 頁的「[HP Quick Exchange Service \(Japan\)](#)」。

#### 相關主題

位於第 154 頁的「[更換墨水匣](#)」

### 移除控制台面板

送回 HP All-in-One 修復之前，請先拆下控制面板。

📖 **附註** 此資訊不適用於日本的客戶。如需日本服務選項的詳細資訊，請參閱位於第 276 頁的「[HP Quick Exchange Service \(Japan\)](#)」。

△ **注意** 進行這些步驟前，必須拔下 HP All-in-One 的電源線。

#### 移除控制台面板

1. 按「**開啓**」按鈕關閉 HP All-in-One。
2. 將電源線從插座拔出，並將它從 HP All-in-One 上拔下。請勿將電源線連同 HP All-in-One 一起寄回。
3. 依照下列步驟，移除控制台面板：
  - a. 將雙手放在控制台面板的兩側。
  - b. 用指尖撬起控制台面板。

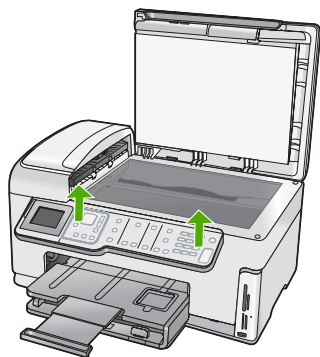

4. 請保留控制台面板。請勿將控制台面板連同 HP All-in-One 一起寄回。

△ 注意 HP All-in-One 替換產品可能不會附上控制台面板。請將您的控制台面板存放在安全的地方，在 HP All-in-One 替換產品送達後，重新裝上控制台面板。您必須裝上控制台面板，才能在 HP All-in-One 替換產品上使用控制台功能。

📖 附註 有關如何裝上控制台面板的指示，請參閱 HP All-in-One 隨附的《安裝指南》。更換的 HP All-in-One 隨附有設定裝置的說明。

## 包裝 HP All-in-One

準備好裝運 HP All-in-One 之後，完成下列步驟。

### 包裝 HP All-in-One

1. 如果可能的話，請使用原始的包裝材料，或隨附於替換裝置的包裝材料來包裝 HP All-in-One 以進行運送。

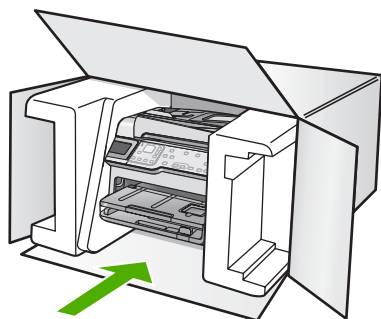

如果沒有原始的包裝材料，請使用其他合適的包裝材料。裝置若因包裝不當和/或運輸方式不當，而於運送時造成的傷害，將不包含在保固之內。

2. 將寄回送修的運送標籤貼在包裝箱上。
3. 在包裝箱內附上以下資料：
  - 給維修人員的問題完整說明（列印品質問題的樣本會很有幫助）。
  - 一份銷售單或其他購買證明副本，證明在保固期間內。
  - 您的姓名、住址和日間聯絡電話。

# 17 技術資訊

本節提供 HP All-in-One 的技術規格和國際法規資訊。  
如需其他規格，請參閱 HP All-in-One 隨附的列印文件。  
本節包含下列主題：

- [規格](#)
- [環保產品服務活動](#)
- [法規注意事項](#)
- [管理無線電訊聲明](#)
- [Declaration of conformity \(European Economic Area\)](#)
- [HP Photosmart C7200 All-in-One series declaration of conformity](#)

## 規格

本節將提供 HP All-in-One 的技術規格。如需其他規格，請參閱 HP All-in-One 隨附的列印文件。

### 系統需求

軟體與系統需求位於「讀我」檔案中。

如需未來作業系統版本與支援等相關資訊，請造訪 HP 線上支援網站，網址為：  
[www.hp.com/support](http://www.hp.com/support)。

### 紙張規格

類型	紙張重量	進紙匣*	出紙匣†	相片匣*
普通紙張	20 至 24 磅 (75 至 90 gsm)	最多 100 (20 磅紙張)	50 (20 磅紙張)	無
Legal 紙張	20 至 24 磅 (75 至 90 gsm)	最多 100 (20 磅紙張)	50 (20 磅紙張)	無
卡片紙	110 磅索引紙，最大 (200 gsm)	最多 40	25	最多 20
信封	20 至 24 磅 (75 至 90 gsm)	最多 10	10	無
透明底片	N/A	最多 30	15 或更少	無
標籤紙	N/A	最多 30	25	無
4 x 6 英吋 (10 x 15 公分) 相紙	145 磅 (236 gsm)	最多 30	25	最多 20
8.5 x 11 英吋 (216 x 279 公釐) 相紙	N/A	最多 30	10	無

\* 最大容量。

† 出紙匣容量受您使用的紙張類型和墨水量所影響。HP «0Ä³±z, g±'' ú¥X¥X`È§Xαα;L;nªºα¥ó; C

\* 最大容量。

 **附註** 如需支援的材質尺寸之完整清單，請參閱印表機驅動程式。

#### 列印規格

- 從電腦列印時可達 1200 x 1200 dpi
- 從電腦列印時彩色列印可達 4800x1200 最佳化 dpi 及彩色 1200 輸入 dpi
- 列印速度因文件的複雜程度而有所不同
- 全景大小列印
- 方式：隨選墨點熱感式噴墨
- 語言：PCL3 GUI
- 工作量：每月印量最高可達 3000 頁

#### 影印規格

- 影印解析度最高可達 4800 x 4800
- 數位影像處理
- 最多可影印原稿的 99 份副本 (依機型不同而有差異)
- 縮放至 400%，符合頁面尺寸 (視機型而異)
- 影印速度因文件的複雜程度而有所不同

#### 掃描規格

- 包含影像編輯器
- 整合的 OCR 軟體會自動將掃描文字轉換為可編輯的文字 (如果已安裝的話)
- Twain 相容的介面
- 解決方案：光學可達 4800 x 9600 dpi (依機型不同而有差異)；增強最高可達 19200 dpi (軟體)
- 彩色：48 位元彩色，8 位元灰階 (256 階灰色)
- 玻璃板最大掃描大小：21.6 x 29.7 公分

#### 傳真規格

- 獨立黑白和彩色傳真功能。
- 最多 110 個快速撥號 (依機型不同而有差異)。
- 最多 120 頁記憶空間 (依機型不同而有差異，以標準解析度的 ITU-T Test Image #1 為準)。更複雜的頁面或更高的解析度會花費更長的時間，而且會使用更多記憶體。
- 手動傳送和接收傳真。
- 自動忙線時重撥最多五次 (依機型不同而有差異)。
- 對方無應答時自動重撥一次 (依機型不同而有差異)。
- 確認與活動報告。
- 提供錯誤修正模式的 CCITT/ITU Group 3 傳真。
- 33.6 Kbps 傳輸。
- 以 33.6 Kbps 速度每頁需要 3 秒 (以 ITU-T Test Image #1 標準解析度為準)。更複雜的頁面或更高的解析度會花更長的時間，而且會使用更多記憶體。
- 以偵測鈴聲自動切換傳真機/答錄機。

	相片 (dpi)	最清晰 (dpi)	清晰 (dpi)	標準 (dpi)
黑白	200 x 200 (8 位元灰階)	300 x 300	200 x 200	200 x 100
顏色	200 x 200	200 x 200	200 x 200	200 x 200

### 列印解析度

若要瞭解印表機解析度相關資訊，請參閱印表機軟體。如需詳細資訊，請參閱位於第 82 頁的「檢視列印解析度」。

### 墨水匣產能

請造訪 [www.hp.com/pageyield](http://www.hp.com/pageyield) 以瞭解列印墨水匣產能估計值的更多資訊。

### 聲響資訊

如果您可連線至網際網路，請至 HP 網站，獲得詳細資訊。前往：[www.hp.com/support](http://www.hp.com/support)。

## 雙工器紙張規格

表 17-1 紙張重量

在「開啓」欄位	尺寸	重量
紙張	Letter : 8.5 x 11 英吋 Executive : 7.25 x 10.5 英吋 A4 : 210 x 297 公釐 A5 : 148 x 210 公釐	60 至 90 g/m <sup>2</sup> (16 至 24 磅)
型錄紙	Letter; G8.5 x 11 英吋 A4 : 210 x 297 公釐	最重 180 g/m <sup>2</sup> (合約紙最重 48 磅)
記憶卡和相片	4 x 6 英吋 5 x 8 英吋 10 x 15 公分 A6 : 105 x 148.5 公釐 Hagaki : 100 x 148 公釐	最重 200 g/m <sup>2</sup> (索引卡 110 磅)

### 校正偏移

.006 mm/mm (雙面普通紙張)

### 紙材類型

- 普通紙張
- 噴墨紙
- 型錄紙
- 索引卡、明信片 and Hagaki

 附註 某些紙材僅在部份國家/地區有售。

## 環保產品服務活動

Hewlett-Packard 致力在符合環保的原則下，提供高品質產品。本產品在設計時已考慮到回收問題。在確保功能性和可靠性的同時，儘可能減少各種材料的使用數量。不同的材料

經特殊設計，易於分離。緊固件和其他連接裝置易於查找和存取，只需使用常用工具即可方便地拆卸。重要零件均設計在可快速裝卸的位置，以便於迅速有效地拆卸與維修。

如需詳細資訊，請至 HP 的 Commitment to the Environment 網站，網址是：

[www.hp.com/hpinfo/globalcitizenship/environment/index.html](http://www.hp.com/hpinfo/globalcitizenship/environment/index.html)

本節包含下列主題：

- [紙張使用](#)
- [塑膠](#)
- [原料安全性資料](#)
- [回收計畫](#)
- [HP 噴墨耗材回收計畫](#)
- [能源消耗](#)
- [物質的特殊處理](#)
- [加州使用者請注意](#)
- [NDL battery disposal](#)
- [Taiwan battery statement](#)
- [Disposal of Waste Equipment by Users in Private Households in the European Union](#)

### 紙張使用

本產品適用於使用符合 DIN 19309 及 EN 12281:2002 的再生紙張。

### 塑膠

重量超過 25 公克的塑膠零件，均依據國際標準註有記號，可以在將來產品報廢後，在回收時協助辨別塑膠零件。

### 原料安全性資料

如需原料安全性資料表 (MSDS)，請至 HP 網站：

[www.hp.com/go/msds](http://www.hp.com/go/msds)

### 回收計畫

HP 在許多國家/地區提供了越來越多的產品回收與循環再造計畫，並且 HP 還與全世界一些最大的電子設備回收中心合作。HP 透過重新銷售其中一些最受歡迎的產品，而節省了很多資源。如需 HP 產品回收的詳細資訊，請造訪：

[www.hp.com/hpinfo/globalcitizenship/environment/recycle/](http://www.hp.com/hpinfo/globalcitizenship/environment/recycle/)

### HP 噴墨耗材回收計畫

HP 致力於環境保護活動。HP 噴墨耗材回收計畫 (HP Inkjet Supplies Recycling Program) 適用許多國家/地區，可讓您免費回收用過的列印墨匣及墨水匣。如需詳細資訊，請造訪下列網站：

[www.hp.com/hpinfo/globalcitizenship/environment/recycle/](http://www.hp.com/hpinfo/globalcitizenship/environment/recycle/)

### 能源消耗

本產品旨在降低能源消耗，並節約自然資源與兼顧產品效能。其設計宗旨在於操作時與不使用時均能降低總能源消耗。您可在 HP All-in-One 隨附的列印文件中找到電源消耗的特定資訊。

### 物質的特殊處理

本 HP 產品在主要印刷電路組建中包含鋰 - 二氧化錳電池，在壽命結束時可能需要特殊棄置方式。





### 加州使用者請注意

此產品提供的電池可能含有高氯酸鹽材料。應採取特殊棄置方式。如需詳細資訊，請造訪下列網站：

[www.dtsc.ca.gov/hazardouswaste/perchlorate](http://www.dtsc.ca.gov/hazardouswaste/perchlorate)

### NDL battery disposal

 Batterij niet weggooien, maar inleveren als KCA. 	Dit HP Product bevat een lithium-mangane-dioxide batterij. Deze bevindt zich op de hoofdprintplaat. Wanneer deze batterij leeg is, moet deze volgens de geldende regels worden afgevoerd.
--	---

### Taiwan battery statement

	廢電池請回收 Please recycle waste batteries.
---	---



本節包含下列主題：

- [法規機型識別號碼](#)
- [FCC statement](#)
- [Notice to users of the U.S. telephone network: FCC requirements](#)
- [Note à l' attention des utilisateurs du réseau téléphonique canadien/notice to users of the Canadian telephone network](#)
- [Notice to users in the European Economic Area](#)
- [Notice to users of the German telephone network](#)
- [Australia wired fax statement](#)
- [Notice to users in Korea](#)
- [VCCI \(Class B\) compliance statement for users in Japan](#)
- [Notice to users in Japan about power cord](#)
- [Geräuschemission](#)

#### 法規機型識別號碼

爲用於法規識別，您的產品具有一個法規機型識別號碼 (Regulatory Model Number)。本產品的法規機型識別號碼爲 **SDGOB-0713**。請勿將此法規號碼與行銷名稱 (HP Photosmart C7200 All-in-One series 等) 或產品序號 (CC567A 等) 混淆。

**FCC statement****FCC statement**

The United States Federal Communications Commission (in 47 CFR 15.105) has specified that the following notice be brought to the attention of users of this product.

This equipment has been tested and found to comply with the limits for a Class B digital device, pursuant to Part 15 of the FCC Rules. These limits are designed to provide reasonable protection against harmful interference in a residential installation. This equipment generates, uses and can radiate radio frequency energy and, if not installed and used in accordance with the instructions, may cause harmful interference to radio communications. However, there is no guarantee that interference will not occur in a particular installation. If this equipment does cause harmful interference to radio or television reception, which can be determined by turning the equipment off and on, the user is encouraged to try to correct the interference by one or more of the following measures:

- Reorient the receiving antenna.
- Increase the separation between the equipment and the receiver.
- Connect the equipment into an outlet on a circuit different from that to which the receiver is connected.
- Consult the dealer or an experienced radio/TV technician for help.

For further information, contact:

Manager of Corporate Product Regulations  
Hewlett-Packard Company  
3000 Hanover Street  
Palo Alto, Ca 94304  
(650) 857-1501

**Modifications (part 15.21)**

The FCC requires the user to be notified that any changes or modifications made to this device that are not expressly approved by HP may void the user's authority to operate the equipment.

This device complies with Part 15 of the FCC Rules. Operation is subject to the following two conditions: (1) this device may not cause harmful interference, and (2) this device must accept any interference received, including interference that may cause undesired operation.

### Notice to users of the U.S. telephone network: FCC requirements

This equipment complies with FCC rules, Part 68. On this equipment is a label that contains, among other information, the FCC Registration Number and Ringer Equivalent Number (REN) for this equipment. If requested, provide this information to your telephone company.

An FCC compliant telephone cord and modular plug is provided with this equipment. This equipment is designed to be connected to the telephone network or premises wiring using a compatible modular jack which is Part 68 compliant. This equipment connects to the telephone network through the following standard network interface jack: USOC RJ-11C.

The REN is useful to determine the quantity of devices you may connect to your telephone line and still have all of those devices ring when your number is called. Too many devices on one line might result in failure to ring in response to an incoming call. In most, but not all, areas the sum of the RENs of all devices should not exceed five (5). To be certain of the number of devices you may connect to your line, as determined by the REN, you should call your local telephone company to determine the maximum REN for your calling area.

If this equipment causes harm to the telephone network, your telephone company might discontinue your service temporarily. If possible, they will notify you in advance. If advance notice is not practical, you will be notified as soon as possible. You will also be advised of your right to file a complaint with the FCC. Your telephone company might make changes in its facilities, equipment, operations, or procedures that could affect the proper operation of your equipment. If they do, you will be given advance notice so you will have the opportunity to maintain uninterrupted service. If you experience trouble with this equipment, please contact the manufacturer, or look elsewhere in this manual, for warranty or repair information. Your telephone company might ask you to disconnect this equipment from the network until the problem has been corrected or until you are sure that the equipment is not malfunctioning.

This equipment may not be used on coin service provided by the telephone company.

Connection to party lines is subject to state tariffs. Contact your state public utility commission, public service commission, or corporation commission for more information.

This equipment includes automatic dialing capability. When programming and/or making test calls to emergency numbers:

- Remain on the line and explain to the dispatcher the reason for the call.
- Perform such activities in the off-peak hours, such as early morning or late evening.



**Note** The FCC hearing aid compatibility rules for telephones are not applicable to this equipment.

The Telephone Consumer Protection Act of 1991 makes it unlawful for any person to use a computer or other electronic device, including fax machines, to send any message unless such message clearly contains in a margin at the top or bottom of each transmitted page or on the first page of transmission, the date and time it is sent and an identification of the business, other entity, or other individual sending the message and the telephone number of the sending machine or such business, other entity, or individual. (The telephone number provided might not be a 900 number or any other number for which charges exceed local or long-distance transmission charges.) In order to program this information into your fax machine, you should complete the steps described in the software.

## Note à l'attention des utilisateurs du réseau téléphonique canadien/notice to users of the Canadian telephone network

### Note à l'attention des utilisateurs du réseau téléphonique canadien/Notice to users of the Canadian telephone network

Cet appareil est conforme aux spécifications techniques des équipements terminaux d'Industrie Canada. Le numéro d'enregistrement atteste de la conformité de l'appareil. L'abréviation IC qui précède le numéro d'enregistrement indique que l'enregistrement a été effectué dans le cadre d'une Déclaration de conformité stipulant que les spécifications techniques d'Industrie Canada ont été respectées. Néanmoins, cette abréviation ne signifie en aucun cas que l'appareil a été validé par Industrie Canada.

Pour leur propre sécurité, les utilisateurs doivent s'assurer que les prises électriques reliées à la terre de la source d'alimentation, des lignes téléphoniques et du circuit métallique d'alimentation en eau sont, le cas échéant, branchées les unes aux autres. Cette précaution est particulièrement importante dans les zones rurales.



**Remarque** Le numéro REN (Ringer Equivalence Number) attribué à chaque appareil terminal fournit une indication sur le nombre maximal de terminaux qui peuvent être connectés à une interface téléphonique. La terminaison d'une interface peut se composer de n'importe quelle combinaison d'appareils, à condition que le total des numéros REN ne dépasse pas 5.

Basé sur les résultats de tests FCC Partie 68, le numéro REN de ce produit est 0.0B.

This equipment meets the applicable Industry Canada Terminal Equipment Technical Specifications. This is confirmed by the registration number. The abbreviation IC before the registration number signifies that registration was performed based on a Declaration of Conformity indicating that Industry Canada technical specifications were met. It does not imply that Industry Canada approved the equipment.

Users should ensure for their own protection that the electrical ground connections of the power utility, telephone lines and internal metallic water pipe system, if present, are connected together. This precaution might be particularly important in rural areas.



**Note** The REN (Ringer Equivalence Number) assigned to each terminal device provides an indication of the maximum number of terminals allowed to be connected to a telephone interface. The termination on an interface might consist of any combination of devices subject only to the requirement that the sum of the Ringer Equivalence Numbers of all the devices does not exceed 5.

The REN for this product is 0.0B, based on FCC Part 68 test results.

## Notice to users in the European Economic Area

### Notice to users in the European Economic Area



This product is designed to be connected to the analog Switched Telecommunication Networks (PSTN) of the European Economic Area (EEA) countries/regions.

Network compatibility depends on customer selected settings, which must be reset to use the equipment on a telephone network in a country/region other than where the product was purchased. Contact the vendor or Hewlett-Packard Company if additional product support is necessary.

This equipment has been certified by the manufacturer in accordance with Directive 1999/5/EC (annex II) for Pan-European single-terminal connection to the public switched telephone network (PSTN). However, due to differences between the individual PSTNs provided in different countries, the approval does not, of itself, give an unconditional assurance of successful operation on every PSTN network termination point.

In the event of problems, you should contact your equipment supplier in the first instance.

This equipment is designed for DTMF tone dialing and loop disconnect dialing. In the unlikely event of problems with loop disconnect dialing, it is recommended to use this equipment only with the DTMF tone dial setting.

## Notice to users of the German telephone network

### Hinweis für Benutzer des deutschen Telefonnetzwerks

Dieses HP-Fax ist nur für den Anschluss eines analogen Public Switched Telephone Network (PSTN) gedacht. Schließen Sie den TAE N-Telefonstecker, der im Lieferumfang des HP All-in-One enthalten ist, an die Wandsteckdose (TAE 6) Code N an. Dieses HP-Fax kann als einzelnes Gerät und/oder in Verbindung (mit seriellen Anschluss) mit anderen zugelassenen Endgeräten verwendet werden.

## Australia wired fax statement

In Australia, the HP device must be connected to Telecommunication Network through a line cord which meets the requirements of the Technical Standard AS/ACIF S008.

## Notice to users in Korea

### 사용자 안내문(B급 기기)

이 기기는 비업무용으로 전자파 적합 등록을 받은 기기로서, 주거지역에서는 물론 모든 지역에서 사용할 수 있습니다.

## VCCI (Class B) compliance statement for users in Japan

この装置は、情報処理装置等電波障害自主規制協議会（VCCI）の基準に基づくクラス B 情報技術装置です。この装置は、家庭環境で使用することを目的としていますが、この装置がラジオやテレビジョン受信機に近接して使用されると受信障害を引き起こすことがあります。

取り扱い説明書に従って正しい取り扱いをして下さい。

## Notice to users in Japan about power cord

製品には、同梱された電源コードをお使い下さい。

同梱された電源コードは、他の製品では使用出来ません。

## Geräuschemission

### Geräuschemission

LpA < 70 dB am Arbeitsplatz im Normalbetrieb nach DIN 45635 T. 19

## 管理無線電訊聲明

本節包含無線產品相關的下列法規：

- [Wireless: Exposure to radio frequency radiation](#)
- [Wireless: Notice to users in Brazil](#)
- [Wireless: Notice to users in Canada](#)
- [European Union Regulatory Notice](#)
- [Wireless: Notice to users in Taiwan](#)

## Wireless: Exposure to radio frequency radiation

### Exposure to radio frequency radiation



**Caution** The radiated output power of this device is far below the FCC radio frequency exposure limits. Nevertheless, the device shall be used in such a manner that the potential for human contact during normal operation is minimized. This product and any attached external antenna, if supported, shall be placed in such a manner to minimize the potential for human contact during normal operation. In order to avoid the possibility of exceeding the FCC radio frequency exposure limits, human proximity to the antenna shall not be less than 20 cm (8 inches) during normal operation.



## Wireless: Notice to users in Brazil

### **Aviso aos usuários no Brasil**

Este equipamento opera em caráter secundário, isto é, não tem direito à proteção contra interferência prejudicial, mesmo de estações do mesmo tipo, e não pode causar interferência a sistemas operando em caráter primário. (Res.ANATEL 282/2001).

## Wireless: Notice to users in Canada

### **Notice to users in Canada/Note à l'attention des utilisateurs canadiens**

**For Indoor Use.** This digital apparatus does not exceed the Class B limits for radio noise emissions from the digital apparatus set out in the Radio Interference Regulations of the Canadian Department of Communications. The internal wireless radio complies with RSS 210 and RSS GEN of Industry Canada.

**Utiliser à l'intérieur.** Le présent appareil numérique n'émet pas de bruit radioélectrique dépassant les limites applicables aux appareils numériques de la classe B prescrites dans le Règlement sur le brouillage radioélectrique édicté par le ministère des Communications du Canada. Le composant RF interne est conforme à la norme RSS-210 and RSS GEN d'Industrie Canada.

## European Union Regulatory Notice

### European Union Regulatory Notice

Products bearing the CE marking comply with the following EU Directives:

- Low Voltage Directive 73/23/EEC
- EMC Directive 2004/108/EC

CE compliance of this product is valid only if powered with the correct CE-marked AC adapter provided by HP.

If this product has telecommunications functionality, it also complies with the essential requirements of the following EU Directive:

- R&TTE Directive 1999/5/EC

Compliance with these directives implies conformity to harmonized European standards (European Norms) that are listed in the EU Declaration of Conformity issued by HP for this product or product family. This compliance is indicated by the following conformity marking placed on the product.



The wireless telecommunications functionality of this product may be used in the following EU and EFTA countries:

Austria, Belgium, Cyprus, Czech Republic, Denmark, Estonia, Finland, France, Germany, Greece, Hungary, Iceland, Ireland, Italy, Latvia, Liechtenstein, Lithuania, Luxembourg, Malta, Netherlands, Norway, Poland, Portugal, Slovak Republic, Slovenia, Spain, Sweden, Switzerland, and United Kingdom.

#### Products with 2.4-GHz wireless LAN devices

##### France

For 2.4 GHz Wireless LAN operation of this product certain restrictions apply: This product may be used indoor for the entire 2400-2483.5 MHz frequency band (channels 1-13). For outdoor use, only 2400-2454 MHz frequency band (channels 1-9) may be used. For the latest requirements, see <http://www.art-telecom.fr>.

##### Italy

License required for use. Verify with your dealer or directly with the General Direction for Frequency Planning and Management (Direzione Generale Pianificazione e Gestione Frequenze).

## Wireless: Notice to users in Taiwan

### 低功率電波輻射性電機管理辦法

#### 第十二條

經型式認證合格之低功率射頻電機，非經許可，公司、商號或使用者均不得擅自變更頻率、加大功率或變更設計之特性及功能。

#### 第十四條

低功率射頻電機之使用不得影響飛航安全及干擾合法通信；經發現有干擾現象時，應立即停用，並改善至無干擾時方得繼續使用。

前項合法通信，指依電信法規定作業之無線電通信。低功率射頻電機須忍受合法通信或工業、科學及醫藥用電波輻射性電機設備之干擾。

## Declaration of conformity (European Economic Area)

The Declaration of Conformity in this document complies with ISO/IEC 17050-1 and EN 17050-1. It identifies the product, manufacturer's name and address, and applicable specifications recognized in the European community.

## HP Photosmart C7200 All-in-One series declaration of conformity

	<b>DECLARATION OF CONFORMITY</b> according to ISO/IEC 17050-1 and EN 17050-1
<b>Supplier's Name:</b>	Hewlett-Packard Company DoC#: SDGOB-0713-rel.2.0
<b>Supplier's Address:</b>	16399 West Bernardo Drive San Diego, CA 92127-1899, USA
<b>declares, that the product</b>	
<b>Product Name and Model:</b>	HP Photosmart C7200 Series (CC564A)
<b>Regulatory Model Number:<sup>1)</sup></b>	SDGOB-0713
<b>Product Options:</b>	ALL
<b>Radio Module:</b>	RSVLD-0608
<b>Power Adapter:</b>	0957-2230
<b>conforms to the following Product Specifications and Regulations:</b>	
<b>EMC:</b>	CISPR 22:1997+A1:2000+A2:2002 / EN 55022:1998+A1:2000+A2:2003 Class B CISPR 24:1997+A1:2001+A2:2002 / EN 55024:1998+A1:2001+A2:2003 Class B EN 301 489-1 V1.4.1:2002 / EN 301 489-17 V1.2.1:2002 IEC 61000-3-2:2000+A1:2000+A2:2005 / EN 61000-3-2:2000+A2:2005 IEC 61000-3-3:1994+A1:2001 / EN 61000-3-3:1995+A1:2001 FCC Title 47 CFR, Part 15 Class B / ICES-003, Issue 4 GB9254:1998, GB17625.1:2003
<b>SAFETY:</b>	IEC 60950-1:2001 / EN 60950-1:2001 IEC 60825-1 Ed. 1.2:2001 / EN 60825-1+A2+A1:2002 (LED) GB4943:2001
<b>TELECOM:</b>	TBR21:1998, FCC Title 47 CFR Part 68, TIA/EIA/968:2001
<b>RADIO:</b>	EN 300 328 V1.6.1:2004-11
<b>HEALTH:</b>	EU: 1999/519/EC
This Device complies with Part 15 of the FCC Rules. Operation is subject to the following two Conditions: (1) this device may not cause harmful interference, and (2) this device must accept any interference received, including interference that may cause undesired operation.	
The product herewith complies with the requirements of the EMC Directive 2004/108/EC, the Low Voltage Directive 2006/95/EC and the R&TTE Directive 1999/5/EC and carries the CE-Marking accordingly.	
<b>Additional Information:</b>	
1. This product is assigned a Regulatory Model Number which stays with the regulatory aspects of the design. The Regulatory Model Number is the main product identifier in the regulatory documentation and test reports, this number should not be confused with the marketing name or the product numbers.	
San Diego, CA, USA 17 January, 2007	
<b>Local contact for regulatory topics only:</b>	
EMEA:	Hewlett-Packard GmbH, HQ-TRE, Herrenberger Strasse 140, 71034 Böblingen, Germany
U.S.:	Hewlett-Packard, 3000 Hanover St., Palo Alto 94304, U.S.A. 650-857-1501



# 索引

## 符號/數字

- 10 x 15 公分相片紙
  - 影印 118
- 10 x 15 公分相紙
  - 放入 73
  - 規格 279
- 4 x 6 英吋 (10 x 15 公分) 無邊框相片
  - 列印 86
- 4 x 6 英吋相片紙
  - 影印 118
- 4 x 6 英吋相紙, 放入 73
- 802.11 無線, 組態頁 53
- 802.3 有線, 組態頁 52
- 「列印捷徑」標籤 84

## A

- A4 紙張, 放入 71

## B

- Bluetooth
  - 存取範圍 31
  - 安全性設定 31
  - 從電腦列印 32
  - 連線到 HP All-in-One 30
  - 總金鑰驗證 31
- Bluetooth, 組態頁 55

## C

- CAT-5 Ethernet 纜線 36
- customer support
  - HP Quick Exchange Service (Japan) 276
  - Korea 276

## D

- declaration of conformity
  - European Economic Area 293
  - United States 293
- DNS 伺服器 53
- DNS 伺服器 (802.3 有線) 52

## E

- ECM. 參閱 錯誤修正模式
- European Union
  - recycling information 284
- EWS. 參閱 內嵌網路伺服器

## F

- FCC statement 286
- FoIP 143, 250

## H

- Hagaki, 載入 74
- HP Instant Share
  - 傳送掃描 114
- HP Photosmart
  - 傳送影像 102

## I

- IP
  - 位址 51, 52, 53
  - 設定 48
  - 電話 143, 250

## L

- legal 紙張
  - 放入 71
- Legal 紙張
  - 規格 279
  - 影印 118
- letter 紙張
  - 放入 71
  - 影印 119
- Letter 紙張
  - 規格 279

## M

- MAC 位址 52, 53
- mDNS 伺服器名稱 51

## O

- OK 按鈕 13

## P

- PC 數據機. 參閱 電腦數據機
- Photosmart Express 13

## R

- recycle 284
- regulatory notices
  - Canadian statement 288
  - declaration of conformity (European Economic Area) 293
  - declaration of conformity (U.S.) 293
  - FCC part 68
    - requirements 287
  - FCC statement 286
  - geräuschemission 290
  - notice to users in Japan (power cord) 290
  - notice to users in Japan (VCCI) 290
  - notice to users in Korea 289
  - notice to users of the German telephone network 289
  - notice to users of the U.S. telephone network 287
  - telecom notice to users in the European Economic Area 289
- RJ-45 插頭 36, 56, 57

## S

- SSID
  - 無線設定 54
  - 疑難排解 182

## T

- T 恤轉印. 參閱 轉印紙

## U

- URL 51

USB 纜線  
  通訊中斷 265  
USB 纜線安裝 172

## W

WEP 金鑰，設定 42  
wireless regulatory notices  
  exposure to wireless  
    frequency radiation 290  
  notice to users in Brazil  
    291  
  notice to users in Canada  
    291  
  notice to users in Taiwan  
    292  
  notice to users in the  
    European Economic  
    Area 292

## 一畫

一般資訊，組態頁 51  
一般影印品質 120

## 二畫

二合一，列印 91

## 三畫

子網路遮罩 52, 53  
小冊子列印 89

## 四畫

不當關機 265  
中斷連線錯誤 258  
介面卡 38  
內嵌網路伺服器  
  使用網頁瀏覽器存取 50  
  密碼設定 51  
  設定精靈 50  
升級為網路連線 45  
手動  
  接收，傳真 136  
  傳送，傳真 129, 130  
支援  
  連絡 274  
  支援的連線類型  
    Bluetooth 轉接器 30  
    Ethernet 29  
    印表機共享 34  
  支援期限過後 275  
  支援程序 273

文件  
  掃描 111  
  編輯掃描 114  
文字  
  平順的文字 188  
  未填入 187  
  掃描中不正確或找不到  
    210  
  掃描中出現不正確格式  
    210  
  掃描中出現虛線 210  
  無意義的字元 199  
  裁剪 202  
  裁掉 224, 236  
  增強副本 124  
  鋸齒狀 188  
方向鍵 13  
日期 24  
日誌，傳真 147

## 五畫

主機名稱 51, 56  
出廠設定值，還原 26  
加密

  WEP 金鑰 42  
  設定 55

功能選項  
  掃描至 16  
  設定 17  
  傳真 17  
  說明 17  
  影印 16

## 卡

  紙 167  
  卡紙，紙張 77  
  卡紙，紙張 174  
  去除皮膚與衣服上的墨水 160  
  可見性 (Bluetooth) 55  
  四合一，列印 91  
  正確的連接埠測試，傳真 246  
  用戶識別碼 60

## 六畫

份數 118  
共享 44  
列印  
  CD/DVD 標籤 88  
  二合一或四合一 91  
  小冊子 89  
  什麼也沒發生 199  
  反轉影像 92

  太淡 190  
  正確的順序 91  
  列印選項 80, 84  
  地址 93  
  在相紙上 87  
  多頁在單張紙上 91  
  自我測試報告 145  
  扭曲的輸出 188  
  投影片 93  
  取消工作 95  
  空白輸出 203  
  信封 93  
  品質，疑難排解 186, 187,  
    195, 223  
  品質，疑難排解 189, 192,  
    194  
  垂直條紋 193  
  相反的頁面順序 200  
  海報 94  
  特殊的列印工作 86  
  從軟體應用程式 79  
  規格 280  
  無法正確列印信封 196  
  無意義的字元 199  
  無邊框失敗 196  
  無邊框相片 86  
  傳真 137  
  傳真報告 148  
  預覽 84  
  疑難排解 196  
  網頁 95  
  標籤 93  
  轉印紙 92  
  雙面 89  
  邊界錯誤 201  
  邊緣錯誤 202  
  列印品質 82  
  列印品質不良  
    傳真 223  
  列印設定  
    列印方向 82  
    列印品質 185  
    色調 83  
    版面配置 82  
    亮度 83  
    品質 82  
    紙張大小 80  
    紙張類型 81  
    速度 82  
    解析度 82

- 飽和度 83
- 調整大小選項 83
- 縮小/放大 83
- 列印墨匣
  - 墨水不足 203
- 列印頭
  - 卡住 270
  - 失效 270
  - 清潔 158
- 列印頭零件，卡住 174
- 列印頭零件卡住 174
- 印表機，校正 157
- 印表機共享
  - Mac 34
  - Windows 34
- 向右箭頭 13
- 向左箭頭 13
- 回收
  - 墨水匣 282
- 地址，列印 93
- 存取點連接 37
- 存取點硬體位址 55
- 安全
  - Bluetooth 56
  - 網路，WEP 金鑰 42, 44
  - 網路，WEP 金鑰 53, 54, 55
- 安全性
  - Bluetooth 轉接器 31
  - 疑難排解 42
  - 網路，WEP 金鑰 38, 42
- 自我測試報告 145
- 自動文件進紙器
  - 放入原稿 67
  - 清除 186
  - 清潔 170
  - 進紙問題，疑難排解 170, 186
- 自動縮小傳真 141
- 色調，在列印中變更 83
- 七畫**
- 刪除
  - 快速撥號項目 63
  - 記憶體中的傳真 138
- 快速影印品質 120
- 快速撥號
  - 列印清單 63, 148
  - 刪除項目 63
  - 建立項目 61
  - 個人項目 61
- 設定 60
- 傳送傳真 127, 128
- 群組項目 62
- 編輯項目 62
- 技術資訊
  - 列印規格 280
  - 系統需求 279
  - 紙張規格 279
  - 掃描規格 280
  - 傳真規格 280
  - 影印規格 280
- 找不到
  - 掃描的文字 210
- 找到印表機畫面，Windows 44
- 投影片
  - 放入 76
  - 規格 279
  - 影印 119
- 投影片，列印 93
- 更換墨水匣 154
- 系統需求 279
- 八畫**
- 使用 HP Photosmart 共享傳送影
  - 像
    - 掃描的影像 115
- 取消
  - 已排程的傳真 131
  - 列印工作 95
  - 按鈕 14
  - 掃描 115
  - 傳真 143
  - 傳真轉送 139
  - 影印 125
- 垃圾傳真號碼 141
- 拒收號碼 141
- 放入
  - 10 x 15 公分相紙 73
  - 4 x 6 英寸相紙 73
  - A4 紙張 71
  - Hagaki 74
  - legal 紙張 71
  - letter 紙張 71
  - 投影片 76
  - 明信片 74
  - 信封 75
  - 原稿 67
  - 索引卡 74
  - 賀卡紙 76
  - 標籤 76
- 整頁大小的紙張 71
- 轉印紙 76
- 明信片
  - 放入 74
- 法規注意事項
  - Directive 2002/95/EC 282
  - 中國 282
  - 法規機型識別號碼 285
  - 無線聲明 290
- 狀態，網路 51
- 直印 82
- 空白
  - 掃描 209
  - 影印 214
- 空白頁
  - 傳真 224
- 九畫**
- 亮度，在列印中變更 83
- 信用卡，傳真使用 129, 130
- 信封
  - 放入 75
  - 規格 279
- 保固 273, 275
- 品質
  - 列印 82
- 品質，影印 120
- 客戶支援
  - 保固 273, 275
- 封包總數
  - 已接收 55
  - 已傳輸 55
- 按鈕，控制台 13
- 按鍵式撥號 27
- 玻璃板
  - 放入原稿 68
  - 清潔 151
- 相片
  - Photosmart Express 功能選
    - 項 16
    - 水平翻轉 104
    - 加入色彩效果 104
    - 加入畫面 104
    - 共享 102
    - 列印無邊框 86
    - 在相紙上列印 87
    - 使用 HP Photosmart 傳送
      - 102
      - 旋轉 105
      - 移除紅眼 104
      - 裁剪 105

- 傳真 132
  - 電子郵件 102
  - 噴墨 203
  - 編輯掃描 114
  - 調整亮度 104
  - 遺失 256
  - 縮放 105
  - 相片瀏覽 25
  - 相紙
    - 放入 73
    - 規格 279
    - 影印 119
  - 紅眼, 移除 104
  - 背蓋板, 清潔 152
  - 訂購
    - 墨水匣 163
    - 墨水耗材 163
  - 重新列印記憶體中的傳真 137
  - 重新安裝軟體 177
  - 重撥傳真 27
  - 音量, 調整 24
  - 頁面順序 91
- 十畫**
- 個人快速撥號項目 61
  - 時間 24
  - 校正印表機 157
  - 海報 94
  - 秘訣幻燈片 26
  - 索引卡, 放入 74
  - 紙張
    - 大小, 設定傳真 140
    - 不適用的類型 70
    - 尺寸錯誤 263
    - 卡紙 77, 174, 253, 262
    - 用完 262
    - 放入 71
    - 建議的列印大小 80
    - 建議的影印類型 119
    - 建議類型 69, 70
    - 秘訣 167
    - 規格 279
    - 無法進紙 194
    - 進紙錯誤 262
    - 寬度錯誤 263
    - 選擇 68
    - 類型, 傳真前檢查 140
    - 類型錯誤 263
  - 紙張尺寸
    - 影印設定 118
  - 紙張用完 262
- 紙張檢查, 傳真 140
  - 紙張類型 81
  - 記憶卡
    - HP All-in-One 無法讀取 204
    - inaccessible (無法存取 TSC) 206
    - 共享相片 102
    - 相片遺失 256
    - 將檔案儲存到電腦中 103
    - 掃描至 113
    - 透過電子郵件傳送相片 102
    - 插入 103
    - 插槽 97
    - 無法讀取的檔案 256
    - 數位相機無法讀取 204
    - 錯誤訊息 258
    - 讀取或寫入錯誤 206
  - 記憶體
    - 刪除傳真 138
    - 重新列印傳真 137
    - 儲存傳真 136
  - 訊號強度 54
- 十一畫**
- 停止
    - 列印工作 95
    - 掃描 115
    - 傳真 143
    - 影印 125
  - 副本
    - 無邊框相片 122
  - 區別鈴聲 59
  - 問題
    - 列印 196
    - 掃描 208
    - 影印 211
    - 錯誤訊息 252
  - 國家/地區, 設定 23
  - 基地台. 參閱 存取點連接
  - 基礎結構模式 37
  - 密碼, 內嵌式網路伺服器 51
  - 彩色
    - 太淡 190
    - 傳真 132
    - 模糊 188
  - 彩色圖形顯示器
    - 移動邊界 124
    - 裁剪原稿 124
    - 影印預覽 117
  - 彩色顯示器
    - 睡眠狀態 15
  - 控制台
    - 功能 13
    - 按鈕 13
    - 概觀 12
    - 輸入文字和符號 18
  - 接收的封包總數 (802.3 有線) 52
  - 接收傳真
    - 手動 136
    - 自動 135
    - 自動接收模式 58
    - 拒收號碼 141
    - 接聽鈴聲次數 58
    - 輪詢 138
    - 轉送來電 139
  - 接聽鈴聲次數 58
  - 接聽鈴聲模式 59
  - 掃描
    - 文件 111, 112
    - 文字不正確 210
    - 文字以虛線表示 210
    - 文字格式不正確 210
    - 功能 111
    - 失敗 208, 209, 254
    - 共享影像 114
    - 至記憶卡 113
    - 取消 115
    - 版面配置不正確 209
    - 空白 209
    - 按鈕 14
    - 相片 111, 112
    - 停止 115
    - 從控制台 112
    - 掃描規格 280
    - 無掃描選項錯誤 259
    - 裁剪不正確 209
    - 預覽影像, 編輯 114
    - 疑難排解 208
    - 暫停 208
    - 編輯影像 114
    - 儲存至記憶卡 113
    - 儲存至電腦 112
    - 儲存至儲存裝置 113
  - 掃描玻璃板
    - 放入原稿 68
    - 清潔 151
  - 掃描
    - 使用 HP Photosmart 共享傳送 115



- 掃描至
  - 功能選項 16
- 排程傳真 131
- 旋轉相片 105
- 淺
  - 影印 211
- 清除
  - 自動文件進紙器 186
- 清潔
  - 外殼 153
  - 列印頭 158
  - 自動文件進紙器 170
  - 玻璃板 151
  - 背蓋板 152
  - 墨水匣接頭 159
- 深色副本 211
- 產品示範 26
- 移動左邊界 124
- 符號, 輸入 18
- 組態來源 53
- 組態來源 (802.3 有線) 52
- 組態頁
  - 802.11 無線 53
  - 802.3 有線 52
  - Bluetooth 55
  - 一般資訊 51
- 設定
  - 日期和時間 24
  - 功能選項 17
  - 列印選項 80, 84
  - 按鈕 14
  - 區別鈴聲 59
  - 國家/地區 23
  - 測試傳真 59
  - 答錄機 237
  - 傳真 57, 58
  - 電腦數據機 237
  - 網路 45
  - 語言 23
  - 語音信箱 237
  - 還原預設值 47
- 設定值
  - 傳真 27, 132
- 軟體安裝
  - 重新安裝 177
  - 解除安裝 177
  - 疑難排解 175
- 軟體應用程式, 列印自 79
- 通訊問題
  - 測試失敗 263
  - 雙向通訊中斷 265
- 通訊裝置, 關閉 47
- 通訊模式 54
- 連結
  - 組態設定 52
  - 速度 48
- 連線
  - 不透過存取點進行無線連接 37
  - 有線網路 (Ethernet) 35
  - 透過存取點進行無線連接 37
  - 無線 30
- 連線問題
  - HP All-in-One 未能開啓 171
  - 找不到裝置 264
  - 傳真 215, 220, 221, 226, 230
- 速度
  - 列印 82
  - 影印 120
- 十二畫**
  - 備份傳真接收 136
  - 最大解析度品質 120
  - 最佳影印品質 120
  - 報告
    - 日誌, 傳真 147
    - 自我測試 145
    - 快速撥號清單 148
    - 呼叫者 ID 148
    - 垃圾傳真號碼 148
    - 最後一筆傳真 148
    - 傳真日誌 147
    - 確認, 傳真 146
    - 錯誤, 傳真 147
  - 媒體, 參閱 紙張
  - 媒體存取控制 (MAC) 位址 52, 53
  - 散佈傳真 131
  - 智慧型金鑰 38
  - 測試
    - 傳真埠 246
    - 傳真設定 59
    - 傳真硬體 245
    - 傳真線路狀況 248
    - 電話線 246
    - 撥號聲 248
    - 牆上電話插座 245
  - 無效的檔案名稱 257
  - 無掃描選項錯誤 259
- 無線
  - 狀態 53
  - 設定精靈, 疑難排解 179, 182
  - 通訊裝置, 關閉 47
  - 無線客戶端模式網路 40
  - 無線路由器 36
  - 無邊框相片
    - 列印 86
  - 無邊框相紙
    - 副本有框線 213
    - 裁剪錯誤 214
  - 無邊框副本 122
  - 硬體位址 53
  - 硬體位址 (802.3 有線) 52
  - 硬體測試, 傳真 245
  - 答錄機
    - 設定傳真 237
    - 錄下傳真音 231
  - 裁剪
    - 失敗 258
    - 無邊框影印錯誤 214
  - 裁剪相片 105
  - 裁剪原稿 124
  - 賀卡紙, 放入 76
  - 進行影印 117
  - 進階網路設定 48
  - 開始傳真
    - 彩色 14
    - 黑色 14
  - 開始影印彩色 14
  - 開始影印黑白 14
  - 開啓按鈕 14
  - 韌體版本 51
  - 韌體版本不相符 253
- 十三畫**
  - 傳真
    - IP 電話, 使用 250
    - IP 電話, 使用 143
    - 日誌 147
    - 功能選項 17
    - 未接聽 233
    - 列印成品品質不良 194
    - 自動接收 13, 58
    - 快速撥號 60, 128
    - 並列式分歧器 237
    - 取消 143
    - 拒收號碼 141
    - 按鈕 13
    - 按鍵式或轉盤式撥號 27

- 相片 132
  - 重新列印 137
  - 重撥 27
  - 音量 24
  - 紙張大小 140
  - 紙張寬度錯誤 263
  - 紙張檢查 140
  - 區別鈴聲 59
  - 從記憶體中刪除 138
  - 接收 135
  - 接收的問題 195
  - 接收問題 233
  - 接收模式 58
  - 接聽鈴聲次數 58
  - 接聽鈴聲模式 59
  - 接聽電話 136
  - 排程 131
  - 規格 280
  - 設定 57, 58
  - 設定值 27, 132
  - 速度 28
  - 備份傳真接收 136
  - 散佈 131
  - 測試設定 59
  - 答錄機, 設定 237
  - 傳送 127
  - 解析度 133
  - 電腦數據機, 設定 237
  - 預設設定 134
  - 對比 134
  - 疑難排解 214
  - 監視器撥號 130
  - 網際網路, 透過 250
  - 網際網路, 透過 143
  - 語音信箱, 設定 237
  - 暫停 18
  - 標頭 60
  - 耦合器 237
  - 輪詢以接收 138
  - 輸入文字和符號 18
  - 輸出品質不良 186, 187, 195
  - 錯誤修正模式 135
  - 縮小 141
  - 轉送傳真來電 139
  - 轉盤式或按鍵式撥號 27
  - 變淺或變深 134
  - 變深或變淺 134
  - 傳真列印成品品質不良 194
  - 傳真問題
    - 文字裁剪 224
  - 文字裁掉 236
  - 未列印 235
  - 列印品質不良 187, 194, 195, 223
  - 空白頁 195, 224
  - 頁面遺漏 222, 235
  - 接收 215, 225, 226, 230
  - 傳送 215, 220, 221, 225
  - 傳輸速度緩慢 225
  - 電話線上有靜電干擾聲 243
  - 疑難排解 214
  - 模糊的墨水 186
  - 錄下傳真音 231
  - 傳真輸出品質不良 186, 187, 195
  - 傳送的封包總數 (802.3 有線) 52
  - 傳送傳真
    - 手動 129, 130
    - 多位收件者 131
    - 快速撥號 128
    - 信用卡, 使用 129, 130
    - 記憶體, 從 130
    - 基本傳真 127
    - 彩色傳真 132
    - 排程 131
    - 散佈 131
    - 電話卡, 使用 129, 130
    - 監視器撥號 130
  - 傳輸速率 28
  - 損壞, 墨水匣 267
  - 群組快速撥號項目 62
  - 裝置
    - 找不到 264
    - 無回應 197
    - 裝置名稱 (Bluetooth) 55
    - 裝置位址 (Bluetooth) 55
  - 解析度
    - 列印 82
  - 解析度, 傳真 133
  - 解除安裝軟體 177
  - 路由器 36
  - 運送裝置 277
  - 閘道, 預設設定 52
  - 閘道器, 預設設定 53
  - 電腦對電腦網路 40
  - 電腦數據機, 設定傳真 237
  - 電話
    - 接收傳真 136
    - 傳送傳真 129
  - 電話支援 274
  - 電話支援期限
    - 支援期限 275
  - 電話卡, 傳真使用 129, 130
  - 電話號碼, 支援 274
  - 電話線
    - 連線, 失敗 246
    - 檢查 246
  - 電話線, 接聽鈴聲模式 59
  - 預設印表機, 設定為 80
  - 預設值
    - 還原 26
  - 預設值, 還原 47
  - 預設設定
    - 傳真 134
  - 預設閘道 53
  - 預設閘道 (802.3 有線) 52
  - 預覽列印工作 84
  - 預覽影像, 編輯 114
  - 飽和度, 在列印中變更 83
- ## 十四畫
- 對比, 傳真 134
  - 疑難排解
    - USB 纜線 172
    - WEP 金鑰 184
    - 卡紙, 紙張 77
    - 卡紙, 紙張 174
    - 列印 196
    - 列印頭零件卡住 174
    - 印表機校正 173
    - 找不到印表機 181, 184
    - 找不到檔案或項目 207
    - 訊號微弱 183
    - 掃描 208
    - 軟體安裝 175
    - 通訊問題 165
    - 通關密語, 無效 184
    - 測量單位不正確 173
    - 無法找到裝置 179
    - 無線安裝精靈 179, 182
    - 硬體安裝 170
    - 傳真問題 186, 187, 194, 195, 214, 215, 220, 221, 222, 223, 224, 225, 226, 230, 231, 233, 235, 236, 243, 250
    - 網路上的其他使用者可以存取我的記憶卡 207
    - 網路設定 179
    - 網路連線 183

- 語言, 顯示 172
  - 影印 211
  - 錯誤訊息 252
  - 檔案名稱顯示為無意義字元 207
  - 檔案系統 204
  - 監視器撥號 130
  - 睡眠狀態 15
  - 管理員密碼 51
  - 網頁, 列印 95
  - 網路
    - 介面卡 38
    - 升級 45
    - 名稱 54
    - 安全性 42
    - 狀態 51
    - 連線類型 51
    - 進階設定 48
    - 還原設定 47
  - 網路組態頁 51
  - 網際網路, 傳真使用 143, 250
  - 維護
    - 自我測試報告 145
    - 更換墨水匣 154
    - 校正印表機 157
    - 清潔外殼 153
    - 清潔列印頭 158
    - 清潔玻璃板 151
    - 清潔背蓋板 152
    - 設定 FEMP 模式 160
    - 檢查墨水存量 153
    - 還原出廠設定值 26
  - 語言, 設定 23
  - 語音信箱, 設定傳真 237
  - 說明
    - 功能選項 17
- ### 十五畫
- 影印
    - 大小, 自訂 123
    - 太淺 211
    - 太深 211
    - 文字, 增強 124
    - 功能選項 16
    - 份數 118
    - 取消 125
    - 放大 123
    - 空白 214
    - 品質 120
    - 相片, 增強 124
    - 紙張尺寸 118
    - 紙張類型, 建議 119
    - 規格 280
    - 速度 120
    - 無邊框有框線 213
    - 裁剪 124
    - 裁剪錯誤 214
    - 進行影印 117
    - 預設值 121
    - 預覽 117
    - 疑難排解 211
    - 模糊 188
    - 遺漏資訊 212
    - 縮小 123
    - 縮放到頁面失敗 213
    - 邊界移動 124
  - 影印預覽 117
  - 影像
    - 掃描 111
    - 旋轉 105
    - 裁剪 105
    - 傳送掃描 114
    - 編輯掃描 114
    - 縮放 105
  - 撥號聲測試, 傳真 248
  - 數字鍵 14, 18
  - 數據機, 參閱 電腦數據機
  - 標頭, 傳真 60
  - 標籤
    - 放入 76
    - 規格 279
  - 模糊的墨水, 傳真 186
  - 歐盟
    - Directive 2002/95/EC 282
  - 確認報告, 傳真 146
  - 編輯
    - 掃描預覽 114
  - 編輯掃描的影像 114
  - 線路狀況測試, 傳真 248
  - 輪詢以接收傳真 138
  - 墨水
    - 低 203
    - 空的 268
    - 晾乾時間 262
    - 盡快更換 271
    - 噴在裝置內 193
    - 噴到 HP All-in-One 內部 203
  - 墨水, 去除皮膚與衣服上的墨水 160
  - 墨水存量
    - 圖示 14
  - 墨水存量, 檢查 153
  - 墨水匣
    - HP 墨水用完 269
    - 不正確 267, 271
    - 失效 268
    - 更換 154
    - 空的 268
    - 非 HP 墨水 269
    - 訂購 163
    - 秘訣 166
    - 耗材錯誤 269
    - 清潔接頭 159
    - 損壞 267
    - 過期 268
    - 疑難排解 173
    - 盡快更換 271
    - 遺失 267
    - 錯誤 266, 271
    - 錯誤訊息 265, 271
    - 檢查墨水存量 153
  - 墨水耗材
    - 購買 163
- ### 十六畫
- 橫印 82
  - 褪色 195
  - 輸入, 文字 18
  - 輸入文字和符號 18
  - 選擇紙張 68
  - 遺失
    - 墨水匣 267
  - 遺漏
    - 影印的資訊 212
  - 錯誤修正模式 135
  - 錯誤訊息
    - 紙張用完 262
    - 記憶卡錯誤 258
    - 讀取或寫入檔案 256
  - 錯誤報告, 傳真 147
  - 頻道, 無線通訊 54
- ### 十七畫
- 儲存
    - 相片至電腦 103
    - 記憶體中的傳真 136
    - 掃描的影像 112
  - 檔案
    - 不支援的格式 256
    - 支援的格式 257
    - 無法讀取 256
    - 無效的名稱 257

牆上插座測試，傳真 245  
牆上電話插座測試，傳真 245  
環境  
    環保產品服務活動 281  
縮小/放大副本  
    自訂大小 123  
    調整大小以符合 letter 或 A4  
    尺寸 123  
縮小傳真 141  
縮放  
    按鈕 13, 105  
    相片 105  
縮放到頁面 123  
縮放到頁面失敗 213  
總金鑰 (Bluetooth) 55  
聲音, 調整音量 24  
還原出廠設定值 26  
還原網路預設值 47  
點對點網路 40

## 十八畫

瀏覽相片 25  
轉印紙 92  
轉送  
    傳真來電 139  
轉盤式撥號 27  
雙面列印 89

## 十九畫

邊緣  
    文字或圖形被裁剪 202  
    錯誤 201

## 二十三畫

變淺  
    份數 121  
    傳真 134  
變深  
    份數 121  
    傳真 134  
顯示  
    圖示 14  
    變更測量單位 173  
    變更語言 172  
驗證類型 54