

磁碟機/光碟機 使用指南

© Copyright 2008 Hewlett-Packard
Development Company, L.P.

Microsoft、Windows 和 Windows Vista 是
Microsoft Corporation 在美國及/或其他國家的
商標或註冊商標。

本文件包含的資訊可能有所變更，恕不另行
通知。HP 產品與服務的保固僅列於隨產品及
服務隨附的明確保固聲明中。本文件的任何
部份都不可構成任何額外的保固。HP 不負責
本文件在技術上或編輯上的錯誤或疏失。

第 1 版：2008 年 9 月

文件編號：493583-AB1

產品聲明

本指南說明的功能多數機型都已具備。有些
功能可能無法在您的電腦上使用。

目錄

1 識別已安裝的磁碟機/光碟機

2 處理磁碟機/光碟機

3 使用光碟機

識別已安裝的光碟機	3
使用光碟片	4
選取正確的光碟	5
CD-R 光碟	5
CD-RW 光碟	5
DVD±R 光碟	5
DVD±RW 光碟	5
LightScribe DVD+R 光碟	5
Blu-ray 光碟	6
播放光碟或 DVD	6
設定自動播放	7
變更 DVD 地區設定	7
遵守著作權警告	8
複製光碟或 DVD	8
建立或「燒錄」CD 或 DVD	9
取出光碟 (CD 或 DVD)	10

4 改善硬碟效能

使用磁碟重組工具	11
使用磁碟清理	11

5 使用 HP ProtectSmart 硬碟保護

識別「HP ProtectSmart 硬碟保護」的狀態	13
使用「HP ProtectSmart 硬碟保護」軟體	14

6 更換硬碟

7 疑難排解

光碟托盤無法開啓以取出 CD 或 DVD	18
電腦未偵測到光碟機	19
光碟無法播放	20
光碟未自動播放	21
燒錄光碟片的程序尚未開始，或在完成前即停止	21
在 Windows Media Player 中播放的 DVD 沒有聲音或畫面	21
此時，必須重新安裝驅動程式	22
取得最新的 HP 裝置驅動程式	22
取得最新的 Windows 裝置驅動程式	23

索引	24
----------	----

1 識別已安裝的磁碟機/光碟機

若要檢視電腦上安裝的磁碟機/光碟機，請選取「**開始**」>「**電腦**」。

 **附註：** Windows® 包括了可增進電腦安全性的「使用者帳戶控制」功能。在進行安裝應用程式、執行公用程式或變更 Windows 設定這類工作時，您可能會看到要求權限或密碼的提示。有關其他資訊，請參閱 Windows「說明」。

2 處理磁碟機/光碟機

磁碟機/光碟機是脆弱的電腦組件，必須小心處理。在處理磁碟機/光碟機之前，請參閱下列注意事項。其適用的程序中包含額外的注意事項。

△ **注意：** 為降低損壞電腦、磁碟機/光碟機或遺失資訊的風險，請遵守下列預防措施：

移動連接至外接式硬碟的電腦之前，請先啟動「睡眠」，讓螢幕清空，或適當地中斷與外接式硬碟的連線。

在處理磁碟機/光碟機之前，請先碰觸磁碟機/光碟機未上漆的金屬表面，將身上的靜電釋放掉。

請勿碰觸可抽換式磁碟機/光碟機或電腦上的連接器接腳。

處理磁碟機/光碟機的時候請小心，不要摔落磁碟機/光碟機，或在上頭放置物體。

在取出或插入磁碟機/光碟機之前，請先關閉電腦。如果您不確定電腦是否已關機或處在睡眠模式，請先啟動電腦，然後再透過作業系統關閉電腦。

請勿過度用力將磁碟機/光碟機插入磁碟機/光碟機插槽。

當光碟機在（僅限特定機型）寫入光碟時，請勿使用電腦鍵盤或移動電腦，因為寫入過程對震動很敏感。

當電池是唯一的電力來源時，請先確定電池已充飽電力，然後再開始寫入媒體。

避免將磁碟機/光碟機曝露於溫度或濕度過高或過低的環境中。

避免將磁碟機/光碟機曝露於液體中。請勿在磁碟機/光碟機上噴灑清潔產品。

將磁碟機/光碟機從磁碟機/光碟機插槽取出、隨身攜帶、運送或儲存磁碟機/光碟機之前，請先將媒體從磁碟機/光碟機取出。

如果必須郵寄磁碟機/光碟機，請用泡棉或其他具有保護作用的包裝材質包裹，並在包裝上標示「易碎品」。

避免將磁碟機/光碟機曝露於磁場中。具有磁場的安全裝置，包括機場通道裝置和安全檢測棒。機場檢查隨身攜帶行李的安全裝置（例如輸送帶）使用 X 光，而非磁力，所以不會損壞磁碟機/光碟機。

3 使用光碟機

您的電腦包含了可擴展電腦功能的光碟機。識別安裝在電腦上的是何種裝置，以瞭解它的功能。光碟機讓你能讀取資料光碟、播放音樂和觀賞影片。如果您的電腦包含 Blu-ray Disc ROM 光碟機，那麼您也可以觀賞光碟片的高畫質視訊。

識別已安裝的光碟機

選取「開始」>「電腦」。

- DVD-ROM 光碟機
- DVD±RW/R 和 CD-RW Combo 硬碟
- DVD±RW/R 和 CD-RW Combo 硬碟（具有 Double-Layer (DL) 雙層燒錄支援）
- LightScribe DVD±RW/R 和 CD-RW Combo 硬碟（具有 Double-Layer (DL) 雙層燒錄支援）
- Blu-ray Disc ROM 光碟機（具有 SuperMulti DVD±R/RW Double Layer (DL) 雙層燒錄功能）

 **附註：** 您的電腦可能不支援以上所列的部分光碟機。

使用光碟片

光碟機（例如 DVD-ROM 光碟機）可支援光碟片（光碟和 DVD）。這些光碟片可儲存資訊，例如音樂、相片和影片。DVD 的儲存容量比光碟高。

您的光碟機可讀取標準 CD 和 DVD 光碟。如果您的光碟機是 Blu-ray Disc ROM 光碟機，它還能讀取 Blu-ray 光碟。

 **附註：** 您的電腦可能不支援部分列出的光碟機。上表可能未列出所有支援的光碟機。

如下表所述，有些光碟機也可以寫入光碟。

光碟機類型	寫入 CD-RW	寫入 DVD±RW/R	寫入 DVD+RW DL	將標籤寫入 LightScribe CD 或 DVD±RW/R
具有 DL 支援的 SuperMulti DVD±RW 和 CD-RW Combo 硬碟	是	是	是	否
具有 DL 支援的 SuperMulti LightScribe DVD±RW 和 CD-RW Combo 硬碟	是	是	是	是
Blu-ray 光碟具備 SuperMulti DVD±R/RW Double-Layer 雙層燒錄功能	是	是	是	否

 **注意：** 爲了避免音訊和視訊效能的降低、遺失資訊或喪失音訊或視訊的播放功能，請勿在讀取或寫入光碟或 DVD 時，啟動「睡眠」或「休眠」狀態。

選取正確的光碟

光碟機可支援光碟片（光碟和 DVD）。用來儲存數位資料的 CD 光碟，也可用來錄製商用音訊，對於個人的儲存需求相當便利。DVD 主要是用於影片、軟體和資料備份等用途。DVD 有和 CD 相同的尺寸外型，不過儲存容量卻是 CD 的 6 到 7 倍。

 **附註：** 您電腦上的光碟機可能不支援本章節中提及的所有光碟類型。

CD-R 光碟

CD-R（單次寫入）光碟廣泛用於建立資料的永久複本，以便在需要時可以隨時與他人分享。典型的用途如下：

- 散佈大型簡報
- 共用已掃描的數位相片、視訊剪輯和書面資料
- 製作自己的音樂光碟
- 永久保存電腦檔案封存及已掃描的家庭記錄
- 由您的硬碟卸載檔案以釋出硬碟空間

資料錄製完成後，就無法清除或覆寫。

CD-RW 光碟

使用 CD-RW 光碟（可覆寫的光碟版本）以儲存必須經常更新的大型專案。典型的用途如下：

- 發展及維護大型文件及專案檔案
- 傳輸工作檔案
- 每週備份硬碟檔案
- 連續上傳相片、視訊、音訊和資料

DVD±R 光碟

使用空白 DVD±R 光碟永久保存大量的資訊。資料錄製完成後，就無法清除或覆寫。

DVD±RW 光碟

如果您想清除或覆寫先前儲存的資料，請使用 DVD±RW 光碟。這類的光碟是您在燒錄音訊或視訊至不能變更的 CD 或 DVD 之前，用來測試音訊或視訊最理想的光碟類型。

LightScribe DVD+R 光碟

使用 LightScribe DVD+R 光碟以分享及儲存資料、家庭視訊和相片。這些光碟可由大部分的 DVD-ROM 光碟機和 DVD 視訊播放程式讀取。具備啓用 LightScribe 功能之光碟機與 LightScribe 軟體，您就可以將資料寫入光碟，然後在光碟外側加上設計過的標籤。

Blu-ray 光碟

Blu-ray 光碟又稱 BD，是一種高密度光碟格式，專門用來儲存數位資訊，包括高畫質視訊在內。單層 Blu-ray 光碟可儲存 25 GB，超過 4.7 GB 單層 DVD 容量的 5 倍。雙層 Blu-ray 光碟可儲存 50 GB，幾乎是 8.5 GB 雙層 DVD 容量的 6 倍。

典型的用途如下：

- 儲存大量資料
- 高畫質視訊播放與儲存

播放光碟或 DVD

1. 開啓電腦。
2. 按下光碟機溝緣上的釋放按鈕 **(1)**，以打開光碟托盤。
3. 將托盤向外拉到底 **(2)**。
4. 握住光碟的邊緣，不要觸碰其平滑表面，並以標籤面朝上，將光碟片放在托盤軸上。

 **附註：** 如果托盤沒有完全打開，請小心將光碟片傾斜向下放到托盤軸上。

5. 輕輕將光碟 **(3)** 壓入托盤軸，直到光碟卡住定位。



6. 關上光碟托盤。

如果您尚未依下列章節所述設定「自動播放」，「自動播放」對話方塊便會開啓。此對話方塊提示您選取使用媒體內容的方式。

設定自動播放

1. 選取「開始」>「控制台」>「自動播放 CD 或其他媒體」。
2. 確認位於電腦螢幕左上方的「所有媒體與裝置都使用自動播放功能」核取方塊已被選取。
3. 按一下「選擇預設」，然後針對列出的各媒體類型選取其中一個可用的選項。
4. 按一下「儲存」以確認選取的項目。

 **附註：** 如需「自動播放」的詳細資訊，請參閱 Windows「說明」。

變更 DVD 地區設定

大部分包含版權檔案的 DVD 也會包含地區碼。地區碼有助於在國際上保護著作權。

只有當 DVD 上的地區碼和您的 DVD 光碟機上的地區設定相符合時，您才可以播放包含地區碼的 DVD。

 **注意：** DVD 光碟機上的地區設定只能夠變更 5 次。

您第 5 次選擇的地區設定將成爲此 DVD 光碟機的永久地區設定。

剩餘的地區變更次數會顯示在「DVD 地區」索引標籤上。

如果要透過作業系統變更設定：

1. 選取「開始」>「電腦」>「系統內容」。
2. 在左側窗格中，按一下「裝置管理員」。

 **附註：** Windows 包括了可增進電腦安全性的「使用者帳戶控制」功能。在安裝軟體、執行公用程式，或變更 Windows 設定這類工作時，您可能看到要求權限或密碼的提示。有關其他資訊，請參閱 Windows「說明」。

3. 按一下「DVD/CD-ROM 光碟機」旁邊的加號 (+)。
4. 在您要變更地區設定的 DVD 光碟機上按一下滑鼠右鍵，然後按一下「內容」。
5. 按一下「DVD 地區」標籤，然後變更設定。
6. 按一下「確定」。

遵守著作權警告

在適行著作權法之下，若未經授權而複製受著作權保護的資料，包括電腦程式、影片、廣播和錄音帶，皆屬犯法的行為。請勿使用本電腦作為此類用途。

△ **注意：** 為避免資料遺失或光碟受損，請留意下列指示：

寫入光碟前，請將電腦連接到穩定的外部電源。當電腦使用電池電力時，請勿寫入光碟。

在寫入光碟之前，除了您要使用的光碟軟體之外，請關閉所有開啓的程式。

請勿直接從來源光碟複製至另一張光碟，或從網路磁碟機複製至目的光碟。請將資訊儲存在硬碟，然後再從硬碟燒錄到目的光碟。

當電腦寫入光碟時，請勿使用電腦鍵盤或移動電腦。因為寫入程序對震動很敏感。

📖 **附註：** 如需使用本電腦隨附軟體的詳細資訊，請參閱軟體製造商的指示，這些指示可能會以光碟、軟體說明或製造商網站等方式提供。

複製光碟或 DVD

1. 選取「開始」>「所有程式」>「CyberLink DVD Suites」>「Power2Go」。
2. 將您要複製的光碟插入光碟機中。
3. 按一下螢幕右下方的「複製」。
Creator Basic 會讀取來源光碟，並將資料複製到硬碟的暫存資料夾。
4. 當收到提示時，請從光碟機中取出來源光碟，再將一片空白光碟插入光碟機中。
複製完資訊之後，您所建立的光碟會自動退出。

建立或「燒錄」CD 或 DVD

如果您的電腦包含 CD-RW、DVD-RW 或 DVD±RW 光碟機，您可以使用 Windows Media Player 或 CyberLink Power2Go 等軟體來燒錄資料及音訊檔，包括 MP3 及 WAV 等音樂檔。若要將視訊檔燒錄到光碟或 DVD，請使用 MyDVD。

燒錄 CD 或 DVD 時，請遵照下列指導方針進行。

- 在燒錄光碟片之前，儲存並關閉所有開啓的檔案，並關閉所有程式。
- CD-R 或 DVD-R 通常最適合用於燒錄音訊檔案，因為一旦資訊複製完成後，就無法變更。

 **附註：** 您無法以 CyberLink Power2Go 建立音訊 DVD。

- 某些家用及汽車音響無法播放 CD-RW，因此，請使用 CD-R 燒錄音樂 CD。
- CD-RW 或 DVD-RW 通常最適合燒錄資料檔或測試錄製的音訊或視訊檔，然後再將它們燒錄到無法變更的 CD 或 DVD。
- 家用系統的 DVD 播放器通常不支援所有 DVD 格式。請參閱隨附於您 DVD 播放器的使用指南，以取得支援格式的清單。
- MP3 檔案使用的空間比其他音樂檔案格式更小，而且建立 MP3 光碟片的程序與建立資料檔的程序相同。MP3 檔案只能在 MP3 播放器或是安裝了 MP3 軟體的電腦上播放。

若要燒錄 CD 或 DVD，請遵循以下步驟進行：

1. 將來源檔案下載或複製到硬碟的資料夾中。
2. 將空白的 CD 或 DVD 放入光碟機。
3. 選取「開始」>「所有程式」，然後選取您要使用的軟體名稱。

 **附註：** 部分程式可能位於子資料夾內。

4. 選擇您要建立的 CD 或 DVD 類型—資料、音樂或視訊。
5. 在「開始」上按一下滑鼠右鍵，按一下「檔案總管」，然後瀏覽至存放來源檔案的資料夾。
6. 開啓資料夾，然後將檔案拖曳到包含空白光碟片的光碟機。
7. 依照您選取之程式的指示，啓動燒錄程序。

如需特定指示，請參閱軟體製造商的指示，這些指示可能會以軟體、光碟或透過製造商網站等形式提供。

 **注意：** 遵守版權警告。在適用的著作權法之下，若未經授權而複製受著作權保護的資料，包括電腦程式、影片、廣播和錄音帶，皆屬犯法的行爲。請勿使用本電腦作為此類用途。

取出光碟（CD 或 DVD）

1. 按下光碟機溝緣上的釋放按鈕 **(1)** 以打開光碟片托盤，然後將托盤 **(2)** 向外拉到底。
2. 往上托住光碟片的外緣，輕壓托盤軸從托盤取出光碟片 **(3)**。請拿光碟片邊緣，不要接觸表面。

 **附註：** 如果托盤未完全伸出，取出光碟片時請稍微將它傾斜。

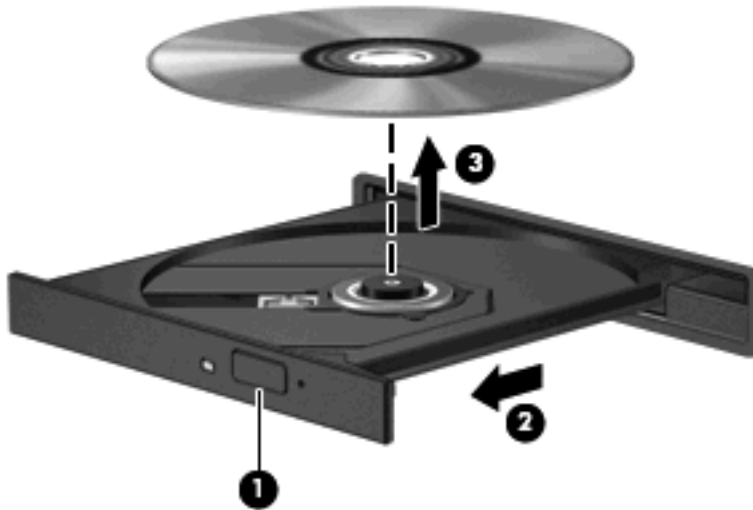

3. 關上光碟片托盤，並將光碟片放在保護盒中。

4 改善硬碟效能

使用磁碟重組工具

硬碟上的資料會隨著您使用電腦而分散。磁碟重組工具可合併分散在硬碟上的檔案和資料夾，讓系統運作更有效率。

啓動磁碟重組工具之後，即可讓它自動執行，無需監看。視硬碟大小及分散檔案的數量而定，磁碟重組工具可能需要超過一個小時才能完成重組工作。您可能想要將執行時間設在夜間或其他不需要存取電腦的時間。

HP 建議您至少每個月重組一次硬碟。您可以將磁碟重組工具的排程設為每個月執行一次，也可以在任何時間以手動方式重組電腦。

若要執行磁碟重組工具：

1. 選取「開始」>「所有程式」>「附屬應用程式」>「系統工具」>「磁碟重組工具」。
2. 按一下「立即重組」。

 **附註：** Windows® 包括了可增進電腦安全性的「使用者帳戶控制」功能。在安裝軟體、執行公用程式，或變更 Windows 設定這類工作時，您可能看到要求權限或密碼的提示。如需詳細資訊，請參閱「說明及支援」。

有關其他資訊，請參閱磁碟重組工具軟體「說明」。

使用磁碟清理

「磁碟清理」會在硬碟中搜尋不需要的檔案，您可安心將它們刪除以釋放磁碟空間，並幫助電腦更有效地運作。

若要執行磁碟清理：

1. 選取「開始」>「所有程式」>「附屬應用程式」>「系統工具」>「磁碟清理」。
2. 請依照螢幕上的說明繼續執行。

5 使用 HP ProtectSmart 硬碟保護

爲了保護硬碟機，發生以下情況時，「HP ProtectSmart 硬碟保護」會暫停磁碟機的運作，並暫停 I/O 要求：

- 摔落電腦。
- 當電腦使用電池電源運作時，您在顯示器闔上的情況下移動電腦。

在上述事件發生不久後，「HP ProtectSmart 硬碟保護」會讓硬碟恢復正常運作。

 **附註：**「HP Protect Smart 硬碟保護」會保護硬碟插槽中的硬碟。安裝於選購接駁裝置或連接至 USB 埠的硬碟，則不受「HP ProtectSmart 硬碟保護」保護。

如需詳細資訊，請參閱「HP ProtectSmart 硬碟保護」軟體「說明」。

識別「HP ProtectSmart 硬碟保護」的狀態

電腦上的磁碟機/光碟機指示燈會轉變為琥珀色，表示硬碟插槽裡的磁碟機/光碟機已暫停運作。若要判斷磁碟機目前是否受到保護，請選擇「開始」>「控制台」>「行動 PC」>「Windows 行動中心」：

「行動中心」也會表示「HP ProtectSmart 硬碟保護」的狀態。

- 如果軟體已啟用，硬碟圖示上面會加上一個綠色的核取記號。
- 如果軟體已停用，則會在硬碟圖示上面加上一個紅色 X。
- 如果磁碟機/光碟機已暫停運作，會在硬碟圖示上面加上一個黃色月亮標示。

 **附註：**「行動中心」中的圖示可能不會顯示磁碟機的最新狀態。若要在變更狀態後立即進行狀態更新，您必須啟用通知區域圖示。

若要啟用通知區域圖示：

1. 選取「開始」>「控制台」>「硬體和音效」>「ProtectSmart 硬碟保護」。

 **附註：** 如果「使用者帳戶控制」發出提示，請按「允許」。

2. 在「系統匣中的圖示」列上，按一下「顯示」。
3. 按一下「確定」。

如果「HP ProtectSmart 硬碟保護」已暫停磁碟機/光碟機的運作，電腦將會以下列方式反應：

- 電腦不會關機。
- 電腦將無法啟動「睡眠」或「休眠」狀態（不包括下列所述的注意事項情況）。

 **附註：** 如果您的電腦是使用電池電力運作，而且已達電力不足狀態時，「HP ProtectSmart 硬碟保護」便會允許電腦啟動「休眠」。

- 電腦不會啟動在「電源選項」內容的「警示」索引標籤中所設定的電池警示。

HP 建議您等到電腦關機，或啟動「睡眠」或「休眠」後，再移動電腦。

使用「HP ProtectSmart 硬碟保護」軟體

「HP ProtectSmart 硬碟保護」軟體可讓您執行下列工作：

- 啟用和停用「HP ProtectSmart 硬碟保護」。

 **附註：** 啟用或停用「HP ProtectSmart 硬碟保護」的權限，需視使用者權限而定。系統管理員 (Administrator) 群組的成員可以變更非系統管理員使用者的權限。

- 決定是否支援系統中的磁碟機/光碟機。

若要開啓軟體並變更設定，請依照下列步驟執行：

1. 在「行動中心」中，按一下硬碟圖示以開啓「HP ProtectSmart 硬碟保護」視窗。
— 或 —
選取「開始」>「控制台」>「硬體和音效」>「ProtectSmart 硬碟保護」。
2. 按一下適當的按鈕來變更設定。
3. 按一下「確定」。

6 更換硬碟

△ **注意：** 為防止資料遺失或系統停止回應：

取出硬碟插槽中的硬碟之前，要先關閉電腦。請勿在電腦處於啟動、「睡眠」狀態或「休眠」時取出硬碟。

如果您不確定電腦是否已關機或在「休眠」中，請先按電源按鈕開啓電腦，再透過作業系統來關閉電腦。

若要取出硬碟：

1. 儲存您的工作內容。
2. 關閉電腦並闔上顯示器。
3. 中斷所有外接式裝置與電腦的連接。
4. 將電源線從 AC 電源插座拔下。
5. 將電腦翻轉，以底部朝上放置於平面。
6. 將電池從電腦中取出。
7. 將硬碟插槽面向您，然後鬆開 2 顆硬碟外蓋螺絲 (1)。
8. 抬起硬碟外蓋，並將它從電腦取下 (2)。

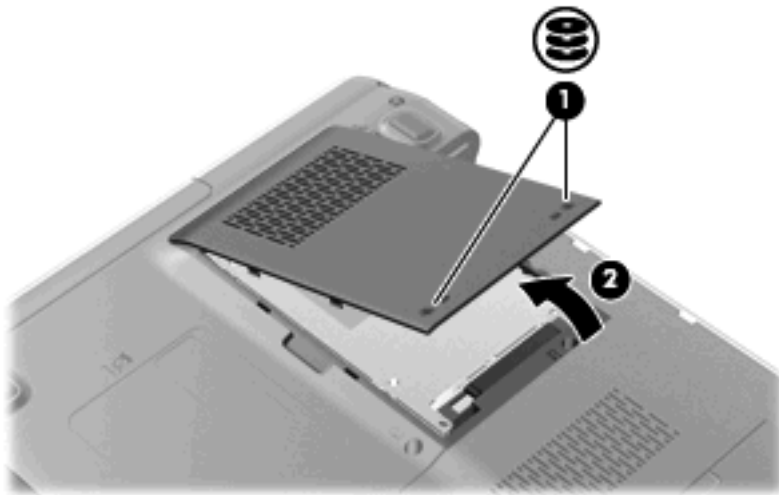

9. 鬆開把硬碟固定在電腦上的螺絲 (1)。
10. 將硬碟垂片 (2) 往左拉，以抽離硬碟。

11. 將硬碟 (3) 從硬碟插槽拿出。

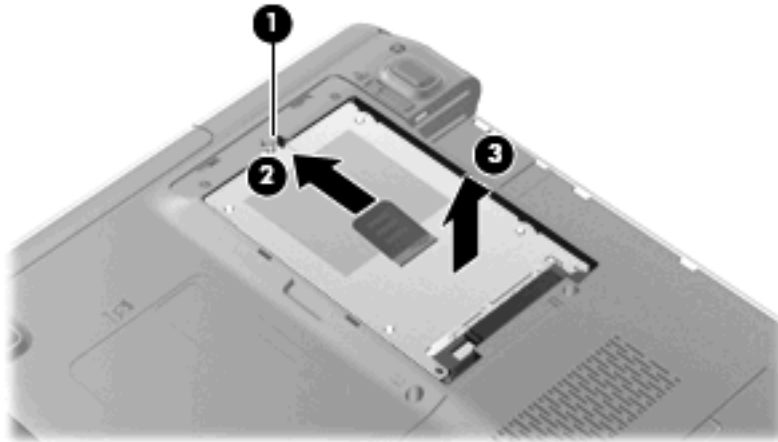

若要安裝硬碟：

1. 將硬碟插入硬碟插槽 (1)。
2. 將硬碟垂片 (2) 往右拉，直到硬碟卡住定位。
3. 將用來固定硬碟於電腦上的螺絲 (3) 鎖緊。

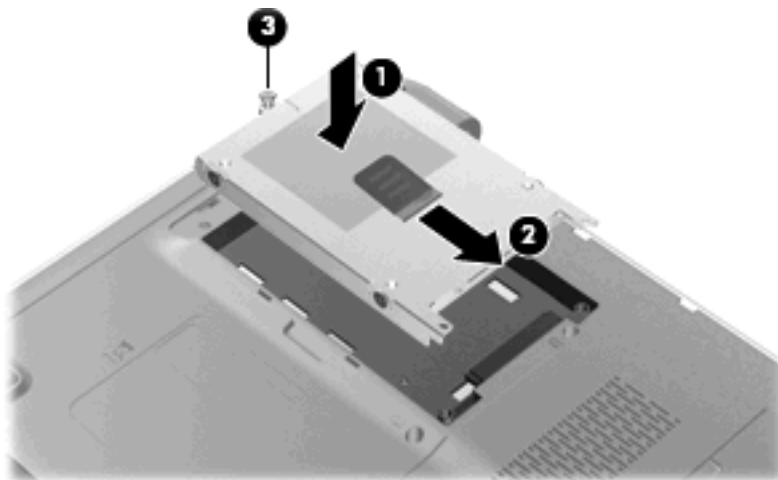

4. 將硬碟外蓋的垂片 (1)，對準電腦上的凹口。
5. 裝好外蓋 (2)。

6. 鎖緊硬碟外蓋螺絲 (3)。

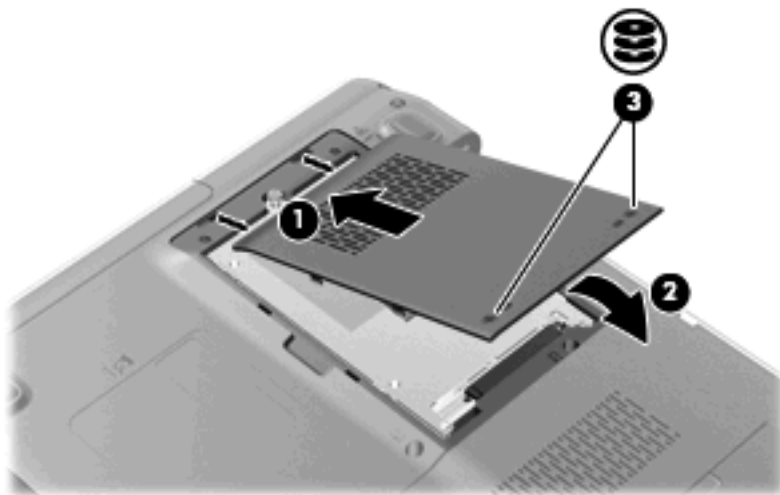

7 疑難排解

以下各節說明幾個常見問題以及解決方法。

光碟托盤無法開啓以取出 CD 或 DVD

1. 將迴紋針的一端 **(1)** 插入光碟機前溝緣的釋放孔。
2. 輕壓迴紋針，直到光碟托盤打開，然後再將托盤 **(2)** 向外拉到底。
3. 往上托住光碟片的外緣，輕壓托盤軸從托盤取出光碟片 **(3)**。請拿光碟片邊緣，不要接觸表面。

 **附註：** 如果托盤未完全伸出，取出光碟片時請稍微將它傾斜。



4. 關上光碟片托盤，並將光碟片放在保護盒中。

電腦未偵測到光碟機

如果 Windows 沒有偵測到已安裝的裝置，可能是沒有裝置驅動程式或者裝置驅動程式已損毀。如果您懷疑 DVD/CD-ROM 光碟機未被偵測到，請確認光碟機是否列在「裝置管理員」公用程式中。

1. 從光碟機中取出所有光碟。
2. 按一下「開始」，並在「開始搜尋」方塊中輸入「device manager」。
當您輸入時，搜尋結果會列在方塊上方的窗格中。
3. 在結果窗格中，按一下「裝置管理員」。若出現「使用者帳戶控制」的提示，按一下「繼續」。
4. 在「裝置管理員」視窗中，按一下「DVD/CD-ROM 光碟機」旁邊的加 (+) 號（除非已經顯示減 (-) 號）。尋找光碟機清單。

如果清單中沒有列出磁碟機/光碟機，請依本章節稍後在「必須安裝的裝置驅動程式」中的指示安裝（或重新安裝）裝置驅動程式。

光碟無法播放

- 在播放 CD 或 DVD 之前，先儲存您的工作並且關閉所有開啓的程式。
- 播放 CD 或 DVD 前，先從網際網路登出。
- 確認您已正確放入光碟片。
- 確認光碟片是乾淨的。如有需要，以過濾水及無塵布清潔光碟片。由內而外擦拭光碟片。
- 檢查光碟片是否有刮痕。若您發現刮痕，請使用可在許多電器商店購得的光碟修補套件來處理。
- 請在播放光碟前停用「睡眠」模式。

請勿在播放光碟時啓動「休眠」或「睡眠」狀態。否則，您會看到一個警告訊息，詢問您是否想要繼續。如果顯示此訊息，請按一下「否」。按一下「否」之後，電腦會以下列任一種方式運作：

- 播放可能會恢復。
- 或 —
- 多媒體程式中的播放視窗可能會關閉。若要繼續播放光碟，請按一下多媒體程式中的「**播放**」按鈕，重新播放光碟。極少數情況下，您才需要先結束程式，再重新播放光碟。
- 增加系統資源：
 - 關閉印表機及掃描器，並拔除相機與可攜式手持裝置。中斷這些隨插即用裝置能夠釋放寶貴的系統資源，並讓播放效能更好。
 - 變更桌面色彩內容。由於人類的眼睛無法輕易辨識出高於 **16** 位元的色彩間差異，因此，如果您將系統色彩內容降到 **16** 位元色彩，則在看電影時，應該不會注意到任何色彩失真的情況。變更的步驟如下：
 1. 在桌面的空白處按一下滑鼠右鍵，並選取「**個人化**」>「**顯示設定**」。
 2. 將「**色彩**」設定為「**中（16 位元）**」（如果尚未選取這個設定）。

光碟未自動播放

1. 按一下「**開始**」，並在「**開始搜尋**」方塊中輸入「**autoplay**」。
當您輸入時，搜尋結果會列在方塊上方的窗格中。
2. 在結果窗格中，按一下「**自動播放**」。若出現「使用者帳戶控制」的提示，按一下「**繼續**」。
3. 選取「**所有媒體與裝置都使用自動播放功能**」核取方塊，然後按一下「**儲存**」。
現在 CD 或 DVD 應該會在放入光碟機後自動播放。

燒錄光碟片的程序尚未開始，或在完成前即停止

- 確認其他所有的程式都已關閉。
- 關閉「睡眠」及「休眠」模式。
- 確認您使用的是適用於您光碟機的光碟片。請參閱使用手冊，以取得更多關於光碟片類型的資訊。
- 確認光碟已正確放入。
- 選擇較低的燒錄速度，然後再試一次。
- 如果您要複製光碟，請在嘗試將內容燒錄至新光碟片前，將來源光碟片中的資訊儲存到硬碟中，然後從您的硬碟燒錄。
- 重新安裝位於「裝置管理員」的 DVD/CD-ROM 光碟機類別中的光碟燒錄裝置驅動程式。

在 Windows Media Player 中播放的 DVD 沒有聲音或畫面

使用 HP MediaSmart 播放 DVD。電腦已安裝 MediaSmart，這些可以從 HP 網站取得，網址為 <http://www.hp.com>。

此時，必須重新安裝驅動程式

1. 從光碟機中取出所有光碟。
2. 按一下「開始」，並在「開始搜尋」方塊中輸入「device manager」。
當您輸入時，搜尋結果會列在方塊上方的窗格中。
3. 在結果窗格中，按一下「裝置管理員」。若出現「使用者帳戶控制」的提示，按一下「繼續」。
4. 在「裝置管理員」中，按一下您想解除安裝並重新安裝的裝置類型（例如 DVD/CD-ROM、數據機等等）旁邊的加 (+) 號（除非已經顯示減 (-) 號）。
5. 按一下列出的驅動程式，再按下 **delete** 鍵。收到提示時，確認您要刪除該驅動程式，但不重新啟動電腦。
針對您要刪除的其他任何驅動程式，重複這個動作。
6. 在「裝置管理員」視窗中，按一下工具列中的「硬體變更掃描」圖示。Windows 會掃描您的系統，找出已安裝的硬體，並對任何需要驅動程式的裝置安裝預設驅動程式。

 **附註：** 如果出現重新啟動電腦的提示，請儲存所有開啓的檔案，然後重新啟動電腦。

7. 如有需要，重新開啓「裝置管理員」，然後確認驅動程式都已重新列出。
8. 再嘗試執行您的程式一次。

如果解除安裝和重新安裝預設裝置驅動程式仍無法修正問題，您可能需要使用下列章節所述的步驟更新您的驅動程式。

取得最新的 HP 裝置驅動程式

您可以用下列任一種方式，取得最新的 HP 裝置驅動程式：

- 使用 HP 更新公用程式
- 使用 HP 網站

若要使用 HP 更新公用程式：

1. 選取「開始」>「所有程式」>「HP」>「HP 更新」。
2. 在 HP 歡迎畫面上，按一下「設定」，然後選擇一個讓公用程式在網路上檢查軟體更新的時間。
3. 按「下一步」，立即檢查 HP 軟體更新。

若要使用 HP 網站：

1. 開啓您的網際網路瀏覽器，前往 <http://www.hp.com/support>，並選取您的國家或地區。
2. 按一下「下載驅動程式與軟體」選項，然後在搜尋方塊中輸入電腦的型號，然後按下 **enter** 鍵。

— 或 —

如果您想要一個特定的 SoftPaq，請在搜尋方塊中輸入 SoftPaq 號碼，然後按下 **enter** 鍵，然後遵循指示執行。前往步驟 6。

3. 從列出的型號中，按一下特定的產品。

4. 按一下 Windows Vista® 作業系統。
5. 當驅動程式清單顯示時，按一下更新的驅動程式以開啓包含額外資訊的視窗。
6. 按一下「**立即安裝**」以安裝更新的驅動程式而不下載檔案。

— 或 —

按一下「**下載**」，將檔案儲存到您的電腦中。出現提示時，按一下「**儲存**」，然後在硬碟上選擇儲存位置。

檔案下載完成後，瀏覽至儲存檔案的資料夾，然後連按兩下檔案開始安裝。

7. 如果出現重新啓動電腦的提示，請在安裝完成後重新啓動電腦，然後確認裝置的運作。

取得最新的 Windows 裝置驅動程式

您可以使用 Microsoft® Update 取得最新的 Windows 裝置驅動程式。這個 Windows 功能可設定為自動檢查並安裝 Windows 作業系統以及其他 Microsoft 產品的更新。

若要使用 Microsoft Update：

1. 開啓網際網路瀏覽器，並前往 <http://www.microsoft.com>。
2. 按一下「**安全性與更新**」。
3. 按一下「**Microsoft Update**」，取得您電腦的作業系統、程式與硬體的最新更新。
4. 依照螢幕上的指示安裝 Microsoft Update。若出現「使用者帳戶控制」的提示，按一下「**繼續**」。
5. 按一下「**變更設定**」，然後選擇一個讓 Microsoft Update 檢查 Windows 作業系統及其他 Microsoft 產品更新的時間。
6. 如果出現提示，重新啓動您的電腦。

索引

- B**
 - Blu-ray 光碟具備 SuperMulti DVD±R/RW Double-Layer 雙層燒錄功能 4
- C**
 - CD
 - 播放 6
 - 複製 8
 - 燒錄 9, 21
- D**
 - DVD
 - 取出 10
 - 播放 6
 - 複製 8
 - 燒錄 9, 21
 - 變更地區設定 7
 - DVD 光碟機 3
 - DVD 地區設定 7
- H**
 - HP ProtectSmart 硬碟保護 12
- 六畫**
 - 光碟
 - 取出 10
 - 光碟機 3
 - 地區碼, DVD 7
 - 自動播放 7
- 八畫**
 - 具有 DL 支援的 SuperMulti DVD ±RW 和 CD-RW Combo 硬碟 4
 - 具有 DL 支援的 SuperMulti LightScribe DVD±RW 和 CD-RW Combo 硬碟 4
 - 版權警告 8
- 九畫**
 - 指示燈, 磁碟機/光碟機 13
- 十一畫**
 - 軟體
 - 磁碟重組工具 11
 - 磁碟清理 11
- 十二畫**
 - 硬碟
 - HP ProtectSmart 硬碟保護
 - 護 12
 - 安裝 16
 - 更換 15
 - 取出 15
- 十三畫**
 - 裝置驅動程式
 - HP 驅動程式 22
 - Windows 驅動程式 23
- 十四畫**
 - 疑難排解
 - HP 裝置驅動程式 22
 - Windows 驅動程式 23
 - 光碟片托盤 18
 - 光碟播放 20, 21
 - 光碟機偵測 19
 - 裝置驅動程式 22
 - 燒錄光碟 21
 - 磁碟重組工具軟體 11
 - 磁碟效能 11
 - 磁碟清理軟體 11
 - 磁碟機/光碟機
 - 光碟 3
 - 硬碟 15, 16
 - 維護 2
 - 亦請參見 硬碟, 光碟機
 - 磁碟機/光碟機指示燈 13
- 維護
 - 磁碟重組工具 11
 - 磁碟清理 11
- 十六畫**
 - 機場安全裝置 2

