

使用指南

HP 筆記型電腦

© Copyright 2011 Hewlett-Packard Development Company, L.P.

Bluetooth 是其所有人所擁有的商標，**Hewlett-Packard Company** 已取得授權使用。**AMD** 是 **Advanced Micro Devices, Inc** 的商標，**Intel** 是 **Intel Corporation** 在美國和其他國家/地區的商標。**Microsoft** 及 **Windows** 是 **Microsoft Corporation** 在美國的註冊商標。**SD** 標誌是其所有人的商標。

本文件包含的資訊可能有所變更，恕不另行通知。**HP** 產品與服務的保固僅列於隨產品及服務隨附的明確保固聲明中。本文件的任何部份都不可構成任何額外的保固。**HP** 不負責本文件在技術上或編輯上的錯誤或疏失。

第一版：2011 年 8 月

文件編號：659983-AB1

產品聲明

本指南說明大部分機型最常用的功能。有些功能可能無法在您的電腦上使用。

軟體條款

透過安裝、複製、下載或以其他方式使用本電腦預先安裝的任何軟體產品，即表示您同意接受 **HP** 使用者授權合約 (EULA) 條款之約束。如果您不接受這些授權條款，可於 14 天內退回完整未使用的產品（含硬體與軟體），並依據購買所在地的退款原則取得退款，此為唯一的補償形式。

如需進一步詳細資訊或要求電腦的全額退款，請連絡當地銷售處（銷售者）。

安全警告注意事項

⚠ 警告！ 若要降低因熱所造成的損害或電腦過熱的可能性，請勿將電腦直接放在您的腿上或遮住電腦的通風口。請僅在穩固的平面上使用電腦。請不要讓其他堅硬表面（例如旁邊的選用印表機）或柔軟表面（例如枕頭、毯子或衣服）阻礙空氣流通。此外，作業期間也請不要讓 AC 變壓器接觸到皮膚或柔軟表面（例如枕頭、地毯或衣服）。使用者可存取的電腦與 AC 變壓器的表面溫度限制，符合 **International Standard for Safety of Information Technology Equipment (IEC 60950)** 的國際安全標準。

目錄

1 簡介	1
重要的最初步驟	1
尋找資訊	2
2 瞭解您的電腦	4
頂部	4
觸控板	4
指示燈	5
按鈕和指紋讀取器	6
按鍵	8
正面	9
右側	10
左側	11
顯示器	12
底部	13
標籤	14
3 HP QuickWeb	15
快速入門	15
啟動 HP QuickWeb	16
4 網路	17
使用網際網路服務供應商	17
建立無線連線	18
識別無線及網路狀態圖示	18
開啓或關閉無線裝置	19
使用 HP Connection Manager (僅限特定機型)	19
使用作業系統控制項	19
使用 WLAN	19
連線至現有的 WLAN	20
設定新的 WLAN 網路	20

設定無線路由器	21
保護 WLAN	21
漫遊到另一個網路	21
使用 Bluetooth 無線裝置	22
Bluetooth 及網際網路連線共用 (ICS)	22
連線至有線網路	23
連線至區域網路 (LAN)	23
5 指標裝置與鍵盤	24
使用指標裝置	24
設定指標裝置偏好設定	24
使用觸控板	24
關閉或開啓觸控板	25
瀏覽	26
選取	26
使用觸控板的手勢	27
捲動	28
夾捏/縮放	28
使用鍵盤	29
使用動作鍵	29
使用快速鍵	30
6 多媒體和其他功能	31
使用媒體活動控制項	31
音訊	31
調整音量	32
檢查電腦的音訊功能	32
Intel Wireless Display	33
使用 Beats Audio (僅限特定機型)	34
網路攝影機	34
視訊	35
VGA	35
HDMI	36
設定 HDMI 的音訊	36
使用 CyberLink PowerDVD (僅限特定機型)	37
7 電源管理	38
裝入或取出電池	38
裝入電池	38
取出電池	39

電腦關機	40
設定電源選項	40
使用省電狀態	40
起始和結束睡眠	41
起始和結束休眠	42
使用電源計量器	42
使用電源計劃	42
檢視目前的電源計劃	42
選取不同的電源計劃	42
自訂電源計劃	43
設定喚醒時使用密碼保護	43
使用 HP Power Manager (僅限特定機型)	43
使用電池電源	44
尋找電池資訊	44
使用電池檢查	44
顯示剩餘的電池電量	44
將電池放電時間最大化	45
管理電池電力不足	45
識別低電池電力	45
解決電池電力不足的方法	45
可以使用外部電源時，解決電池電力不足的方法	45
當可以使用已充電的電池時，解決低電池電力的方法	46
當沒有電源可以使用時，解決電池電力不足的方法	46
當電腦無法結束休眠時，解決低電池電力的方法	46
節省電池電源	46
存放電池	46
用過電池處置方式	46
更換電池	47
使用外部的 AC 電源	47
測試 AC 變壓器	48
Switchable Graphics/Dual Graphics (僅限特定機型)	49
使用 Switchable Graphics (僅限特定機型)	49
使用 Dual Graphics (僅限特定機型)	50
重新整理軟體內容 (僅限特定機型)	50
8 外接式卡和裝置	51
使用數位媒體插槽卡 (僅限特定機型)	51
插入數位記憶卡	51
取出數位記憶卡	52
使用 USB 裝置	52

連接 USB 裝置	53
移除 USB 裝置	53
使用選用的外接式裝置	54
使用選用的外接式磁碟機/光碟機	54
9 磁碟機/光碟機	55
處理磁碟機/光碟機	55
使用硬碟	56
改善硬碟效能	56
使用磁碟重組工具	56
使用磁碟清理	56
使用 HP 3D DriveGuard (僅限特定機型)	57
識別 HP 3D DriveGuard 狀態	57
已暫停運作之硬碟的電源管理	57
使用 HP 3D DriveGuard 軟體	58
新增或更換硬碟	58
取出硬碟	58
安裝硬碟	61
使用光碟機	63
識別已安裝的光碟機	63
插入光碟	63
取出光碟	64
光碟托盤正常開啓時	64
光碟托盤無法正常開啓時	65
共用光碟機	66
10 記憶體模組	67
新增或更換記憶體模組	67
11 保護您的電腦和資訊	71
找到您的安全性軟體 (僅限特定機型)	72
使用密碼	72
設定 Windows 密碼	72
在 Setup Utility (BIOS) 中設定密碼	73
使用指紋讀取器	74
註冊指紋	74
使用註冊的指紋登入 Windows	74
使用網際網路安全性軟體	75
使用防毒軟體	75
使用防火牆軟體	75

安裝軟體更新	76
安裝 Windows 安全性更新	76
安裝 HP 和協力廠商軟體更新	76
保護您的無線網路	76
備份您的軟體應用程式和資訊	77
使用選用的安全纜線鎖	77
12 備份與復原	78
還原系統	79
建立還原媒體	79
執行系統復原	80
使用專用復原分割區	80
使用還原媒體進行還原	81
變更電腦開機順序	81
備份和復原您的資訊	82
使用 Windows 備份與還原	83
使用 Windows 系統還原點	83
建立還原點時機	83
建立系統還原點	84
還原至之前的日期和時間	84
13 Setup Utility (BIOS) 和 System Diagnostics	85
使用 Setup Utility (BIOS)	85
啟動 Setup Utility (BIOS)	85
變更 Setup Utility (BIOS) 的語言	85
在 Setup Utility (BIOS) 中瀏覽和選取	86
顯示系統資訊	87
在 Setup Utility (BIOS) 中還原原廠設定	87
結束 Setup Utility (BIOS)	88
更新 BIOS	88
確定 BIOS 版本	88
下載 BIOS 更新檔	89
使用 System Diagnostics	90
附錄 A 疑難排解及支援	91
疑難排解	91
電腦無法啟動	91
電腦螢幕是空白的	91
軟體功能異常	91
電腦已開啓但是沒有回應	92

電腦過熱	92
外接式裝置沒有作用	92
無線網路連線沒有作用	93
光碟托盤無法開啓以取出光碟	93
電腦未偵測到光碟機	94
光碟未播放	95
燒錄光碟的程序沒有開始或在完成前停止	96
連絡客戶支援中心	96
附錄 B 清潔您的電腦	97
清理顯示器	97
清潔側面和外蓋	97
清理觸控板和鍵台	97
附錄 C 攜帶電腦旅行	98
附錄 D 升級程式和驅動程式	99
附錄 E 靜電釋放	100
附錄 F 規格	101
輸入電源	101
外部 HP 電源供應器的 DC 插頭	101
操作環境	102
索引	103

1 簡介

本指南含有您電腦組件的詳細資料，例如連接埠和接頭。其中會說明多媒體和其他功能。並提供重要的安全性、備份與復原資訊。

 **附註：** 您的電腦可能不具備本指南所述的某些功能。

重要的最初步驟

當您設定與註冊電腦之後，必須採取下列步驟：

1. 設定您的有線或無線網路。如需更多資訊，請參閱 [位於第 17 頁的網路](#)。
2. 更新防毒軟體。如需更多資訊，請參閱 [位於第 71 頁的保護您的電腦和資訊](#)。
3. 建立復原光碟或復原快閃磁碟機。如需指示，請參閱 [位於第 78 頁的備份與復原](#)。
4. 瞭解您的電腦。如需其他資訊，請參閱 [位於第 4 頁的瞭解您的電腦](#)和 [位於第 24 頁的指標裝置與鍵盤](#)。
5. 選取「**開始**」>「**所有程式**」，探索已安裝在電腦中的軟體。

尋找資訊

電腦隨附數項資源，可協助您執行各種工作。

資源	內容
設定指示	<ul style="list-style-type: none">• 如何設定電腦• 識別電腦組件
使用指南 若要存取此指南： 請選取「 開始 」>「 說明及支援 」>「 使用指南 」。	<ul style="list-style-type: none">• 電腦功能• 電源管理功能• 有關下列項目的說明：<ul style="list-style-type: none">◦ 連線至無線網路◦ 使用鍵盤和指標裝置◦ 使用電腦的多媒體功能◦ 延長電池壽命◦ 更換或升級硬碟與記憶體模組◦ 保護電腦◦ 執行備份和復原◦ 連絡客戶支援中心◦ 保養您的電腦◦ 更新軟體• 電腦規格
說明及支援 若要存取「說明及支援」，請選取「 開始 」>「 說明及支援 」。 附註： 如需特定國家或地區的支援，請前往 http://www.hp.com/support ，選取您的國家或地區，然後依照螢幕上的指示進行。	<ul style="list-style-type: none">• 作業系統資訊• 軟體、驅動程式及 BIOS 更新• 疑難排解工具• 有關連絡客戶支援中心的說明
《法規、安全與環境公告》 若要存取此指南： 請選取「 開始 」>「 說明及支援 」>「 使用指南 」。	<ul style="list-style-type: none">• 法規與安全資訊• 電池處置方式資訊
《安全與舒適操作指南》 若要存取此指南： 請選取「 開始 」>「 說明及支援 」>「 使用指南 」。 — 或 — 請前往 http://www.hp.com/ergo 。	<ul style="list-style-type: none">• 適當的工作站設定• 可讓您獲得最佳舒適度並降底受傷風險的姿勢與工作習慣指導方針• 電子和機械安全資訊
《Worldwide Telephone Numbers》（全球電話號碼）手冊 此手冊隨附於您的電腦。	HP 客戶支援中心電話號碼

資源	內容
<p>HP 網站</p> <p>若要存取此網站，請前往 http://www.hp.com/support。</p>	<ul style="list-style-type: none"> ● 客戶支援中心資訊 ● 訂購零件的資訊 ● 軟體、驅動程式及 BIOS 更新 ● 電腦配件的相關資訊
<p>有限保固*</p> <p>若要存取此保固：</p> <p>請選取「開始」>「說明及支援」>「使用指南」。</p> <p>— 或 —</p> <p>請前往 http://www.hp.com/go/orderdocuments。</p>	<p>保固資訊</p>
<p>*您可以在電腦的電子指南及/或包裝盒內提供的 CD/DVD 中，找到明確提供適用於您產品的「HP 有限保固」。某些國家/地區的包裝盒內可能會提供書面的「HP 有限保固」。如果您所在國家/地區並未提供書面格式的保固，可以從 http://www.hp.com/go/orderdocuments 索取，或寫信寄到：</p> <ul style="list-style-type: none"> ● 北美：Hewlett-Packard, MS POD, 11311 Chinden Blvd, Boise, ID 83714, USA ● 歐洲、中東、非洲：Hewlett-Packard, POD, Via G. Di Vittorio, 9, 20063, Cernusco s/Naviglio (MI), Italy ● 亞太地區：Hewlett-Packard, POD, P.O. Box 200, Alexandra Post Office, Singapore 911507 <p>請隨信附上您的產品編號、保固期（位於序號標籤上）、姓名和郵寄地址。</p> <p>重要： 請勿將 HP 產品退回上述地址。如需產品支援，請參閱您的產品首頁，網址：http://www.hp.com/go/contactHP。</p>	

2 瞭解您的電腦

頂部

觸控板



組件	說明
(1) 觸控板指示燈	<ul style="list-style-type: none">亮起：觸控板已關閉。熄滅：觸控板已開啓。
(2) 觸控板開啓/關閉按鈕	開啓或關閉觸控板。
(3) 觸控板區	移動指標，並選擇或啓動螢幕上的項目。
(4) 左觸控板按鈕	功能類似外接式滑鼠的左鍵。
(5) 右觸控板按鈕	功能類似外接式滑鼠的右鍵。

指示燈

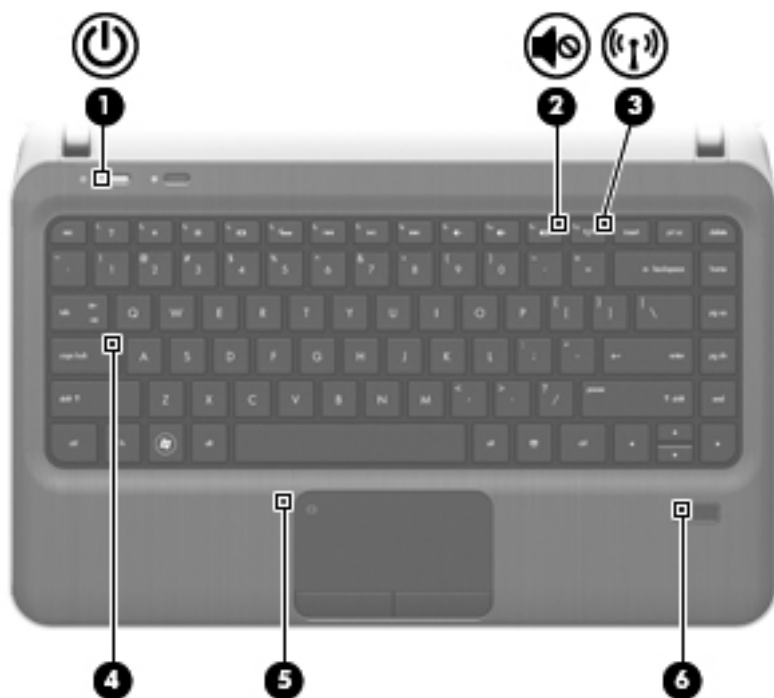

組件	說明
(1)  電源指示燈	<ul style="list-style-type: none">• 白色：電腦已開啓。• 閃爍白色：電腦處於「睡眠」狀態。• 熄滅：電腦已關機或處於「休眠」狀態。
(2)  靜音指示燈	<ul style="list-style-type: none">• 琥珀色：電腦音效已關閉。• 熄滅：電腦音效已開啓。
(3)  無線通訊指示燈	<ul style="list-style-type: none">• 白色：已開啓內建無線裝置（例如無線區域網路 (WLAN) 裝置和/或 Bluetooth® 裝置）。• 琥珀色：所有無線裝置都已關閉。
(4) 大寫鎖定 (Caps Lock) 指示燈	亮起：大寫鎖定 (Caps Lock) 功能已開啓。
(5) 觸控板指示燈	<ul style="list-style-type: none">• 亮起：觸控板已關閉。• 熄滅：觸控板已開啓。
(6) 指紋讀取器指示燈	<ul style="list-style-type: none">• 白色：已讀取指紋。• 琥珀色：未讀取指紋。

按鈕和指紋讀取器



組件

(1)



電源按鈕

說明

- 如果電腦關機，按下按鈕可啓動電腦。
- 如果電腦已開啓，短暫按下按鈕可起始「睡眠」狀態。
- 如果電腦處於「睡眠」狀態，短暫按下按鈕可離開「睡眠」狀態。
- 如果電腦處於「休眠」狀態，短暫按下按鈕可離開「休眠」狀態。

如果電腦停止回應，而且 Windows® 關機程序無效，請按住電源按鈕至少 5 秒鐘，就可以將電腦關機。

如需進一步瞭解電源設定，請選取「[開始](#)」>「[控制台](#)」>「[系統及安全性](#)」>「[電源選項](#)」，或是參閱 [位於第 40 頁的設定電源選項](#)。

組件	說明
(2)  QuickWeb 按鈕	<p>開啓 QuickWeb (僅限特定機型)。</p> <ul style="list-style-type: none">• 電腦關閉或處於「休眠」狀態時，按下該按鈕可開啓 HP QuickWeb。• 電腦處於 Microsoft Windows 狀態時，按下該按鈕可開啓預設網頁瀏覽器。• 電腦處於 HP QuickWeb 狀態時，按下該按鈕可開啓網頁瀏覽器。 <p>QuickWeb 可讓您瀏覽網際網路、使用 Skype 進行通訊，以及探索其他 HP QuickWeb 程式。當電腦關閉或處於休眠模式時，您可以按下電腦上的 QuickWeb 按鈕，快速存取這些資訊，無須等候作業系統啓動。</p> <p>附註： 如需更多資訊，請參閱 位於第 15 頁的 HP QuickWeb 以及 HP QuickWeb 軟體說明。如果您的電腦沒有 HP QuickWeb 軟體，此按鈕可開啓網頁瀏覽器。</p>
(3) 指紋讀取器	允許使用指紋登入 Windows，而不使用密碼登入。

按鍵

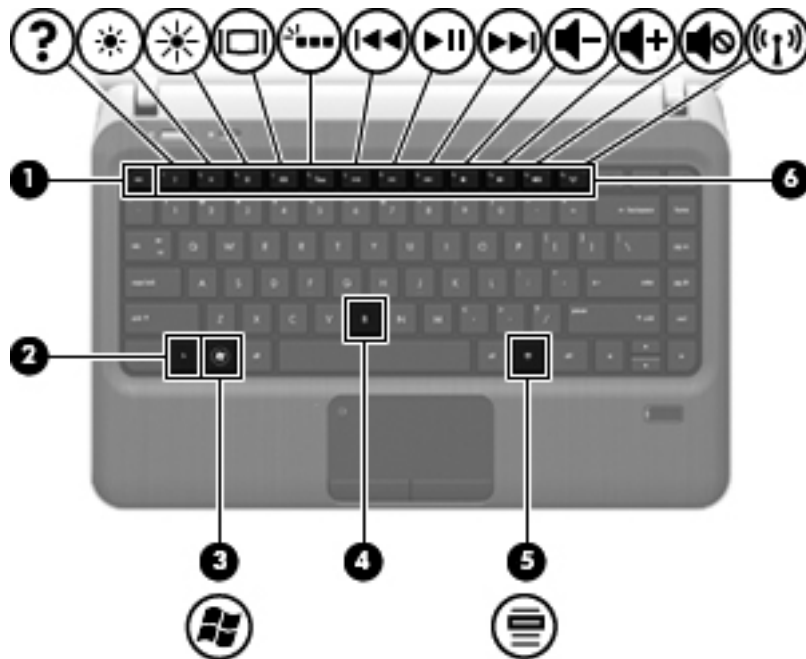

組件	說明
(1) <code>esc</code> 鍵	當與 <code>fn</code> 鍵一起按下時，會顯示系統資訊。
(2) <code>fn</code> 鍵	與 <code>b</code> 鍵或 <code>esc</code> 鍵一起按下時，可執行常用的系統功能。
(3)  Windows 標誌鍵	顯示 Windows 「開始」功能表。
(4) <code>b</code> 鍵	與 <code>fn</code> 鍵同時按下時，可啟用或停用 Beats Audio 低音設定（僅限特定機型）。 「Beats Audio」是經過強化的音效設定檔，能夠提供深度控制的低音，同時維持清晰的音質。「Beats Audio」預設為啟用狀態。 您可以透過 Windows 作業系統來檢視和控制低音設定。若要檢視和控制低音內容： 選取「開始」>「控制台」>「硬體和音效」>「Beats Audio 控制台 (Beats Audio Control Panel)」。
(5)  Windows 應用程式鍵	顯示指標下所指項目的捷徑功能表。
(6) 動作鍵	執行常用的系統功能。

正面



組件	說明
(1) 數位媒體插槽	支援下列數位記憶卡格式： <ul style="list-style-type: none">• Secure Digital (SD) 記憶卡• Secure Digital Extended Capacity (SDxC) 記憶卡• Secure Digital High Capacity (SDHC) 記憶卡• 超高速 MultiMediaCard (UHS/MMC)
(2) 喇叭（兩個）	發出音效。

右側

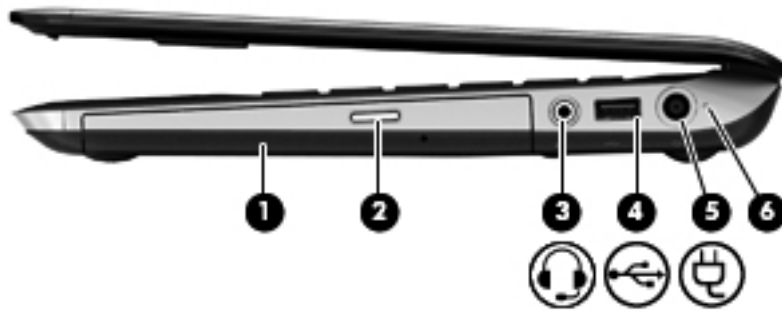

組件	說明
(1) 光碟機	讀取及寫入（僅限特定機型）光碟。
(2) 光碟機退出按鈕	退出光碟。
(3)  音訊輸出（耳機）接頭/音訊輸入（麥克風）接頭	<p>可連接選用的供電式立體聲喇叭、耳機、耳塞式耳機、頭戴式耳機或電視音訊。同時連接選購的頭戴式耳機麥克風。</p> <p>警告！ 為降低傷害人體的風險，請在戴上耳機、耳塞式耳機或頭戴式耳機前先調整音量。如需其他安全資訊，請參閱《法規、安全與環境公告》。</p> <p>附註： 當裝置連接到接頭時，電腦喇叭會停用。</p> <p>附註： 僅在與具備 4 導體音訊接頭的耳機/麥克風裝置配合使用時，才能使用麥克風功能。</p>
(4)  USB 2.0 連接埠	連接選用的 USB 裝置。
(5)  電源接頭	連接 AC 變壓器。
(6) 電池指示燈	<ul style="list-style-type: none">• 白色：電腦已連接至外部電源，且電池已充飽電力。• 琥珀色：電池在充電中。• 閃爍白色：電池電量為 12% 或更低（請立即為電池充電）。• 熄滅：電腦未連接到外部電源。

左側

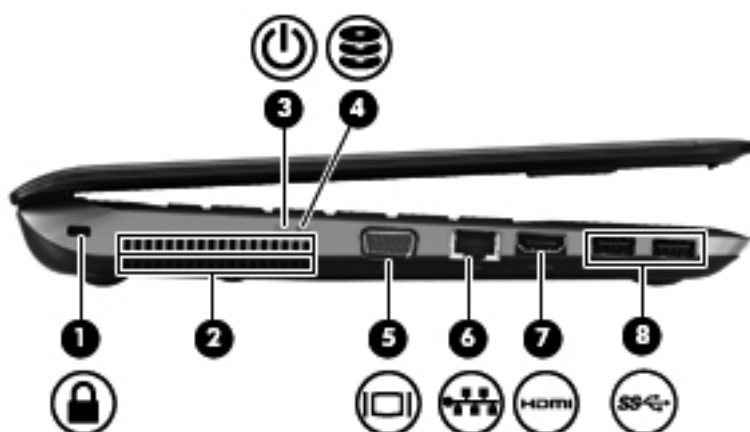

組件	說明
(1)  安全纜線鎖孔	將選用的安全纜線接到電腦。 附註： 安全纜線的目的在於遏阻，但不能避免電腦遭受不當處理或失竊。
(2) 通風孔	使空氣流通以冷卻內部組件。 附註： 電腦風扇會自動啟動，以冷卻內部組件並防止過熱。在日常操作時，內部風扇間歇啟動和關閉是正常現象。
(3)  電源指示燈	<ul style="list-style-type: none"> 白色：電腦已開啓。 閃爍白色：電腦處於「睡眠」狀態。 熄滅：電腦已關機或處於「休眠」狀態。
(4)  硬碟指示燈	<ul style="list-style-type: none"> 閃爍白色：正在存取硬碟。 琥珀色：HP 3D DriveGuard 已暫停硬碟的運作。 附註： 如需有關 HP 3D DriveGuard 的資訊，請參閱位於第 57 頁的 使用 HP 3D DriveGuard (僅限特定機型) 。
(5)  外接式顯示器連接埠	連接外接式 VGA 顯示器或投影機。
(6)  RJ-45 (網路) 接頭	連接網路線。
(7)  HDMI 連接埠	連接選用的音訊或視訊裝置，例如高畫質電視或任何相容的數位或音訊裝置。
(8)  USB 3.0 連接埠 (兩個)	連接選用的 USB 3.0 裝置，並提供增強的 USB 電源效能。 附註： USB 3.0 連接埠還與 USB 1.0 和 USB 2.0 裝置相容。

顯示器



組件	說明
(1) WLAN 天線（兩條）*	傳送及接收無線訊號，以和無線區域網路 (WLAN) 通訊。
(2) 內建麥克風（兩個）	錄製音效。
(3) 網路攝影機指示燈	亮起：網路攝影機使用中。
(4) 網路攝影機	錄製視訊和擷取靜態相片。 若要使用網路攝影機，請選取「開始」>「所有程式」>「通訊與聊天」>「CyberLink YouCam」。

*從電腦外部看不到天線。為發揮最佳傳輸效果，請將天線周圍的障礙物移開。若要瞭解無線法規注意事項，請參閱《法規、安全與環境公告》中適用於您所在國家/地區的部分。您可在「說明及支援」找到這些注意事項。

底部

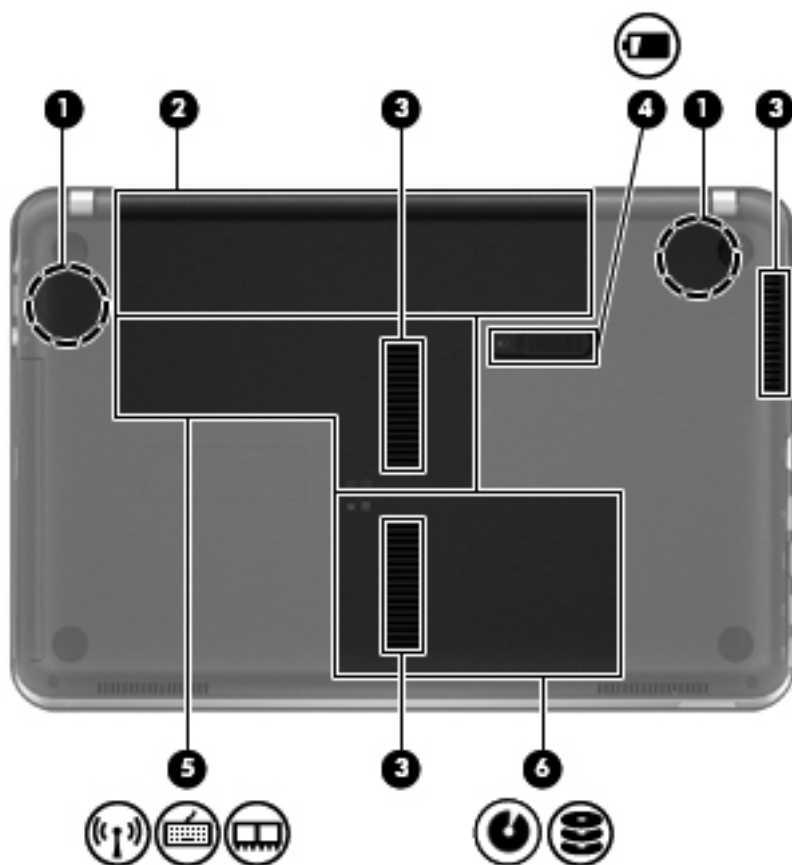

組件	說明	
(1)	HP 三重低音反射式重低音喇叭	提供極佳的低音音效
(2)	電池插槽	容納電池。
(3)	通風孔 (3 個)	使空氣流通以冷卻內部組件。 附註： 電腦風扇會自動啟動，以冷卻內部組件並防止過熱。在日常操作時，內部風扇間歇啟動和關閉是正常現象。
(4)	 電池釋放門	從電池插槽鬆開電池，並鬆開硬碟/記憶體模組槽外蓋。
(5)	 記憶體模組槽	包含記憶體模組插槽、無線 LAN (WLAN) 模組和 mSATA 磁碟機 (僅限特定機型)。
(6)	 硬碟插槽	容納硬碟。

標籤

在您疑難排解系統問題，或攜帶電腦在海外旅行時，貼在電腦上的標籤可提供所需的資訊：

- 序號標籤 — 提供以下重要資訊：

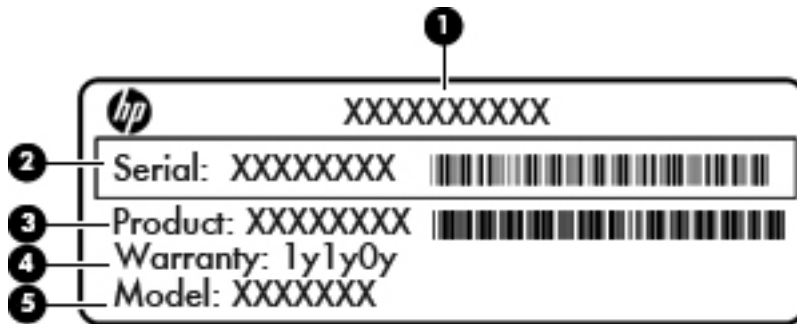

組件

(1)	產品名稱
(2)	序號
(3)	產品編號
(4)	保固期
(5)	機型說明

當您連絡客戶支援中心時，請將這些資訊準備妥當。序號標籤貼於電池插槽內側。

- **Microsoft® 真品證明書** — 包含 Windows 產品金鑰。您需要產品金鑰來更新作業系統或進行疑難排解。Microsoft 真品證明書位於電腦底部。
- **法規標籤** — 提供有關電腦的法規資訊。法規標籤貼於電池插槽內側。
- **無線憑證標籤**（僅限特定機型） — 提供有關選用無線裝置的資訊，以及已核准使用該裝置的國家/地區的核准標記。在海外旅行時，您可能會需要這項資訊。如果電腦包含一個或多個無線裝置，則電腦會隨附一個或多個憑證標籤。無線憑證標籤貼於電腦底部。

3 HP QuickWeb

快速入門

HP QuickWeb 環境讓您以有趣且引人入勝的方式，執行您最愛的多項活動。您的電腦可以在數秒內啓動 QuickWeb，讓您快速存取網際網路、Widget 以及通訊程式。若要使用 QuickWeb，只需按下 QuickWeb 按鈕，即可開始瀏覽 Web、使用 Skype 進行通訊，以及探索其他 HP QuickWeb 程式。

HP QuickWeb 主畫面包含下列功能：

- 網頁瀏覽器 — 搜尋和瀏覽網際網路並建立您所喜愛網站的連結。
- Skype（僅限特定機型）— 使用 Skype 進行通訊，這是一款使用網際網路語音通訊協定 (VoIP) 的應用程式。使用 Skype，您就可以一次與一或多人進行電話會議或視訊聊天。您還可以撥打室內長途電話。
- Widget — 開始使用適用於新聞、氣象、社交網路、股票、計算器、自黏便箋等的 Widget。您還可以使用 Widget Manager 將更多 Widget 新增至 HP QuickWeb 主畫面。

 **附註：** 如需使用 QuickWeb 的其他資訊，請參閱 HP QuickWeb 軟體說明。

啓動 HP QuickWeb

▲ 若要在電腦關閉或處於「休眠」狀態時啓動 HP QuickWeb，請按 QuickWeb 按鈕。

下表說明按 QuickWeb 按鈕可以執行的不同行爲。

按鈕	行爲
QuickWeb 按鈕	<ul style="list-style-type: none">• 電腦關閉或處於「休眠」狀態時，按下該按鈕可開啓 HP QuickWeb。• 電腦處於 Microsoft Windows 狀態時，按下該按鈕可開啓預設網頁瀏覽器。• 電腦處於 HP QuickWeb 狀態時，按下該按鈕可開啓網頁瀏覽器。 <p>附註： 如果您的電腦沒有 HP QuickWeb 軟體，此按鈕可開啓網頁瀏覽器。</p>

 **附註：** 如需更多資訊，請參閱 HP QuickWeb 軟體說明。

4 網路

您的電腦支援兩種網際網路存取類型：

- **無線** — 請參閱 [位於第 18 頁的建立無線連線](#)。
- **有線** — 請參閱 [位於第 23 頁的連線至有線網路](#)。

 **附註：** 您必須先設定網際網路服務，才能連線至網際網路。

使用網際網路服務供應商

您必須先建立網際網路服務供應商 (ISP) 帳戶，才可以連線到網際網路。請連絡當地的 ISP 以購買網際網路服務和數據機。ISP 將會協助您設定數據機，安裝網路纜線以連接無線電腦與數據機，並測試網際網路服務。

 **附註：** 您的 ISP 將會提供一組使用者 ID 與密碼供您存取網際網路。請記錄此資訊，並將其存放在安全的地方。

下列功能可以協助您設定新的網際網路帳戶，或設定電腦使用現有的帳戶：

- **網際網路服務與產品 (僅限特定地區)** — 此公用程式可以協助您註冊新的網際網路帳戶，並設定電腦使用現有的帳戶。若要存取此公用程式，請選取「開始」>「所有程式」>「線上服務」>「連線」。
- **ISP 提供的圖示 (僅限特定地區)** — 這些圖示可能會個別顯示在 Windows 桌面上，或是分組到名為「線上服務」的桌面資料夾中。若要設定新的網際網路帳戶或設定電腦使用現有的帳戶，請按兩下圖示，然後依照螢幕上的指示進行。
- **Windows 網際網路連線精靈** — 此精靈可讓您在以下情況下連線至網際網路：
 - 您已經擁有 ISP 的帳戶。
 - 您沒有網際網路帳戶，且想要從精靈中提供的清單來選取 ISP (所有的國家/地區都無法使用 ISP 供應商清單)。
 - 您選取的是未列出的 ISP，且該 ISP 已提供您有關特定 IP 位址以及 POP3 和 SMTP 設定等資訊。

若要存取「Windows 網際網路連線精靈」以及使用此精靈的指示，請依序選取「開始」>「控制台」>「網路和網際網路」>「網路和共用中心」。

 **附註：** 如果精靈提示您選擇要啟用或停用「Windows 防火牆」，請選擇啟用防火牆。

建立無線連線

您的電腦配備有一或多個下列無線裝置：

- 無線區域網路 (WLAN) 裝置
- Bluetooth® 裝置

如需無線技術的更多資訊，請參閱「說明及支援」中所提供的資訊和網站連結。

識別無線及網路狀態圖示

圖示	名稱	說明
	HP Connection Manager	開啓 HP Connection Manager，您可以藉此建立並管理 WLAN 和 Bluetooth 連線。
	有線網路（已連線）	表示已將一個或多個網路裝置連線至網路。
	網路（已停用/已中斷）	表示 Windows 的「控制台」中已停用所有網路裝置。
	網路（已連線）	表示已將一個或多個網路裝置連線至網路。
	網路（已中斷）	表示未將網路裝置連線至網路。
	網路（已停用/已中斷）	表示沒有可用的無線連線。

開啓或關閉無線裝置

您可以使用無線通訊按鍵或 HP Connection Manager (僅限特定機型) 開啓和關閉無線裝置。如需關於識別電腦上無線通訊按鍵位置的資訊，請參閱 [位於第 29 頁的使用動作鍵](#)。

若要使用 HP Connection Manager 關閉無線裝置：

- ▲ 在工作列最右邊之通知區域中的「HP Connection Manager」圖示上，按一下滑鼠右鍵，然後按一下所需裝置旁的電源按鈕。

- 或 -

選取「開始」>「所有程式」>「HP 說明及支援」>「HP Connection Manager」，然後按一下所需裝置旁邊的電源按鈕。

使用 HP Connection Manager (僅限特定機型)

HP Connection Manager 提供一個管理無線裝置的中央位置。您可以使用 HP Connection Manager 管理下列裝置：

- 無線區域網路 (WLAN)/Wi-Fi
- Bluetooth®

HP Connection Manager 提供連線狀態和電源狀態的相關資訊及通知。在工作列最右邊的通知區域中會提供狀態資訊及通知。

若要開啓 HP Connection Manager：

- ▲ 在工作列最右邊的通知區域中，按一下「HP Connection Manager」圖示。

- 或 -

選取「開始」>「所有程式」>「HP 說明及支援」>「HP Connection Manager」。

如需詳細資訊，請參閱 HP Connection Manager 軟體說明。

使用作業系統控制項

藉由「網路和共用中心」，您可以設定連線或網路、連線至網路、管理無線網路以及診斷並修復網路問題。

若要使用作業系統控制項：

- ▲ 選取「開始」>「控制台」>「網路和網際網路」>「網路和共用中心」。

如需詳細資訊，請選取「開始」>「說明及支援」。

使用 WLAN

無線連線可將電腦連接至 Wi-Fi 網路或 WLAN。WLAN 由透過無線路由器或無線存取點連接的其他電腦及配件構成。

連線至現有的 WLAN

若要連線到現有的 WLAN：

1. 確認 WLAN 裝置已開啓。（請參閱 [位於第 19 頁的開啓或關閉無線裝置](#)。）
2. 在工作列最右邊的通知區域中，按一下「網路」圖示。
3. 從清單中選取您的 WLAN。
4. 按一下「連線」。

如果網路為啓用安全性的 WLAN，系統會提示您輸入網路安全密碼。輸入密碼，然後按一下「確定」以完成連線。

 **附註：** 如果未列出任何 WLAN，表示您在無線路由器或存取點的範圍以外。

 **附註：** 如果您沒有看見要連線的 WLAN，按一下「開啓網路和共用中心」，然後再按一下「設定新的連線或網路」。選項清單隨即顯示。您可以選擇手動搜尋並連線至網路，或建立新的網路連線。

連線後，您可以將滑鼠指標移到工作列最右邊通知區域中的網路圖示上方，以確認連線的名稱及狀態。

 **附註：** 功能範圍（無線訊號的傳送距離）取決於 WLAN 執行方式、路由器製造商，以及其他電子裝置或牆壁和地面等建築障礙所造成的干擾。

設定新的 WLAN 網路

需要的設備：

- 寬頻數據機（DSL 或者有線寬頻數據機）**(1)** 和向網際網路服務提供者 (ISP) 購買的高速網際網路服務
- 無線路由器（需另外購買）**(2)**
- 新的無線電腦 **(3)**

 **附註：** 某些數據機具有內建無線路由器。請向您的 ISP 查詢以判斷您擁有的是哪一種數據機。

此圖顯示連線至網際網路的完整 WLAN 網路安裝範例。隨著網路的成長，可將其他無線和有線電腦連接至網路，以存取網際網路。

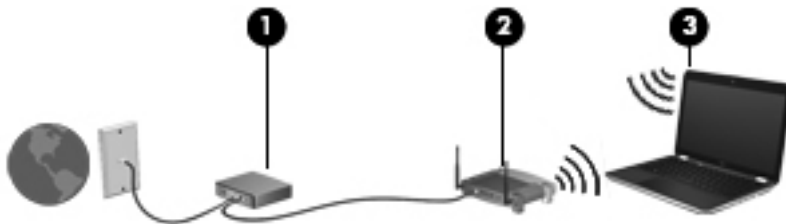

設定無線路由器

如需有關設定 WLAN 的說明，請參閱路由器製造商或 ISP 提供的資訊。

Windows 作業系統也提供工具，可協助您設定新的無線網路。若要使用 Windows 工具來設定網路，請選取「開始」>「控制台」>「網路和網際網路」>「網路和共用中心」>「設定新的連線或網路」>「設定新網路」。然後再依照螢幕上的指示進行。

 **附註：** 建議您使用路由器提供的網路線，一開始就將新的無線電腦連接至路由器。當電腦成功連線至網際網路後，您可以拔下纜線，然後透過無線網路存取網際網路。

保護 WLAN

當您設定 WLAN 或存取現有 WLAN 時，請永遠啓用安全性功能以保護您的網路免遭未授權的存取。咖啡廳與機場等公共區域的 WLAN（無線上網據點）可能不具備任何安全性。如果您擔心在無線上網據點使用電腦的安全性，請將網路活動僅限於非機密的電子郵件與基本的網際網路瀏覽。

無線廣播訊號會傳送到網路之外，因此其他 WLAN 裝置可以擷取未保護的訊號。您可以採取下列預防措施以保護 WLAN：

- **防火牆** — 防火牆會檢查傳送到您網路的資料及資料要求，捨棄任何可疑項目。防火牆有軟體和硬體兩種類型。有些網路會使用兩種類型的組合。
- **無線加密** — 您的電腦支援三種加密協定：
 - Wi-Fi 保護存取 (WPA)
 - Wi-Fi 保護存取 II (WPA2)
 - 有線等位私密 (WEP)

 **附註：** HP 建議您選擇 WPA2，這是三種加密協定中最先進的技術。不建議使用 WEP 加密，因為您只需稍費一點心思，即可加以破解。

- **Wi-Fi 保護存取 (WPA) 與 Wi-Fi 保護存取 II (WPA2)** 使用安全性標準對透過網路傳輸的資料進行加密與解密。WPA 與 WPA2 都會為每個封包動態產生新的金鑰，而且還會為每個電腦網路產生一組不同的金鑰。為達成此目的：
 - WPA 使用先進加密標準 (AES) 與暫時金鑰完整性協定 (Temporal Key Integrity Protocol, TKIP)
 - WPA2 使用新的 AES 協定「密碼區塊鏈結訊息驗證碼協定」(Cipher Block Chaining Message Authentication Code Protocol, CCMP)。
- **有線等位私密 (WEP)** 會在傳輸前先使用 WEP 金鑰將資料加密。其他人如果沒有正確的金鑰，就無法使用 WLAN。

漫遊到另一個網路

當您將電腦移至另一個 WLAN 的範圍時，Windows 會嘗試連線至該網路。如果嘗試成功，您的電腦會自動連線到新網路。如果 Windows 無法辨識新的網路，請依照您最初用於連接 WLAN 的相同步驟執行。

使用 Bluetooth 無線裝置

Bluetooth 裝置提供短距離的無線通訊，取代傳統用來連結下列電子裝置的實體纜線連接，例如：

- 電腦
- 電話
- 影像處理裝置（相機和印表機）
- 音訊裝置
- 滑鼠

Bluetooth 裝置提供對等式功能，可讓您設定 Bluetooth 裝置的個人區域網路 (PAN)。如需設定與使用 Bluetooth 裝置的詳細資訊，請參閱 Bluetooth 軟體的「說明」。

Bluetooth 及網際網路連線共用 (ICS)

HP 不建議將含有 Bluetooth 的電腦設為主機，或是將其當做其他電腦與網際網路連線的閘道。當有兩部以上的電腦使用 Bluetooth 連線，並啓用其中一部電腦的網際網路連線共用 (ICS) 時，其他電腦可能無法使用 Bluetooth 網路連線到網際網路。

Bluetooth 的長處是將電腦與無線裝置（包括行動電話、印表機、相機和 PDA）之間傳輸的資訊同步化。Bluetooth 與 Windows 作業系統的限制是無法同時連接兩部以上的電腦，讓它們透過 Bluetooth 共用網際網路。

連線至有線網路

連線至區域網路 (LAN)

連接至區域網路 (LAN) 需要 8 接腳、RJ-45 網路線 (需另外購買)。如果網路線含有可防止電視或無線電接收干擾的雜訊抑止迴路 (1)，請將纜線有迴路的一端 (2) 朝向電腦。



若要連接網路線：

1. 將網路線插入電腦上的網路接頭 (1)。
2. 將網路線的另一端插入網路牆上接座 (2) 或路由器。

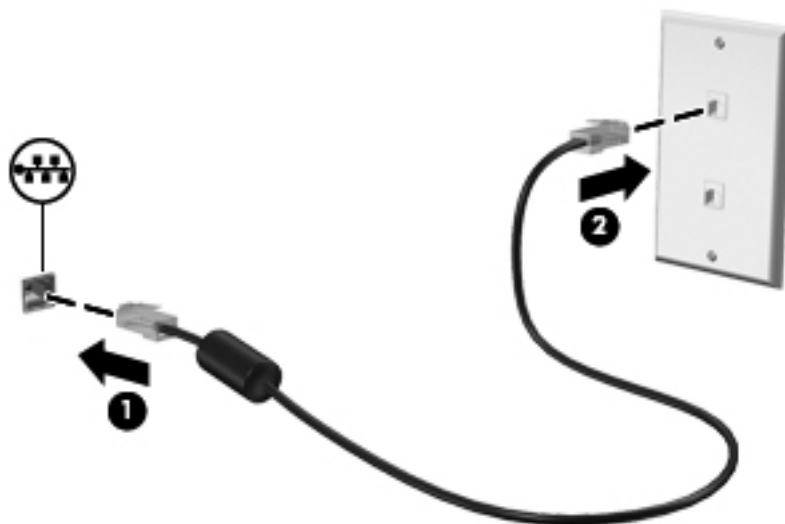

⚠ 警告！ 為降低觸電、火災或損壞設備的風險，請勿將數據機纜線或電話線插入 RJ-45 (網路) 接頭。

5 指標裝置與鍵盤

使用指標裝置

 **附註：** 除了電腦隨附的指標裝置以外，您也可以使用外接式 USB 滑鼠（需另外購買），方法是將 USB 滑鼠連接到電腦的其中一個 USB 連接埠。

設定指標裝置偏好設定

使用 Windows® 中的「滑鼠內容」可自訂指標裝置的設定、按鈕組態、點選速度與指標選項。

若要存取「滑鼠內容」，請選取「**開始**」>「**裝置及印表機**」。然後，在代表您電腦的項目上按一下滑鼠右鍵，並選取「**滑鼠設定**」。

使用觸控板

 **附註：** 電腦上的觸控板可能會與本節中圖例所示有些許不同。如需有關電腦上觸控板的特定資訊，請參閱 [位於第 4 頁的瞭解您的電腦](#)。

若要移動指標，可按照您希望指標移動的方向在觸控板上將一根手指從一方滑向另一方。使用左、右觸控板按鈕的方式，與使用外接式滑鼠的左、右按鈕相同。

關閉或開啓觸控板

若要開啓或關閉觸控板，請快速點兩下觸控板開啓/關閉按鈕。

 **附註：** 當觸控板開啓時，觸控板指示燈會熄滅。

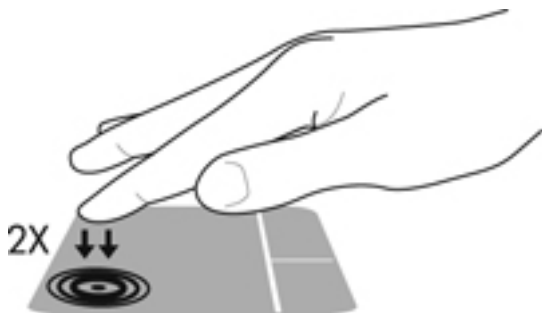

觸控板指示燈和畫面上的顯示圖示會指出觸控板的開啓或關閉狀態。下表顯示並說明觸控板顯示圖示。

觸控板指示燈	圖示	說明
琥珀色		表示觸控板已關閉。
關閉		表示觸控板已開啓。

瀏覽

若要移動指標，可按照您希望指標移動的方向在觸控板上將一根手指從一方滑向另一方。

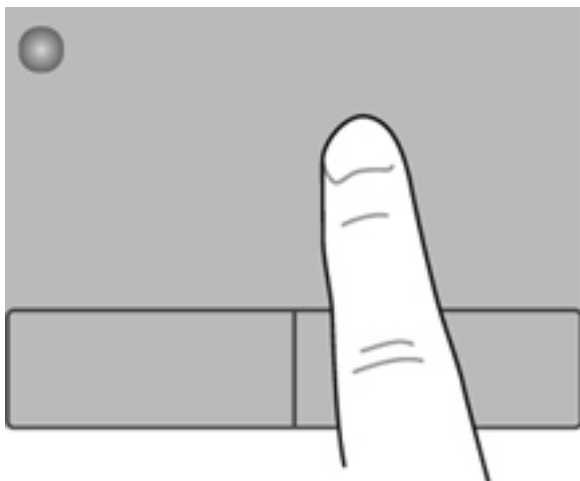

選取

使用左、右觸控板按鈕的方式，與使用外接式滑鼠的左、右按鈕相同。

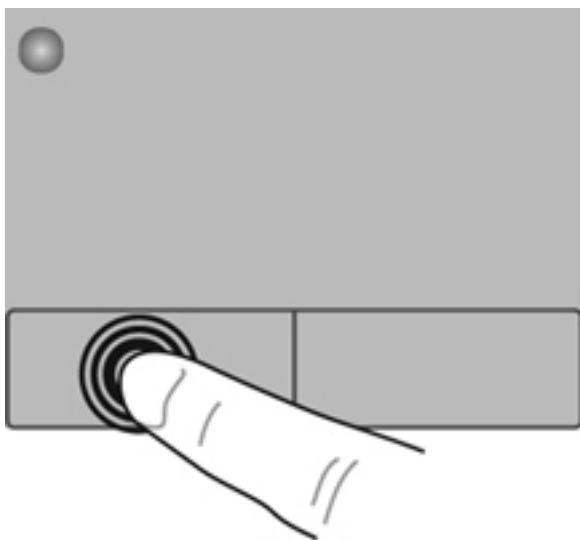

使用觸控板的手勢

觸控板支援各種不同的手勢。若要使用觸控板手勢，請將兩根手指同時放在觸控板上。

 **附註：** 觸控板手勢並非在所有程式中都支援。

檢視手勢的示範：

1. 選取「**開始**」>「**控制台**」>「**硬體和音效**」>「**Synaptics TouchPad**」。
2. 按一下手勢，啟動演示。

若要開啓或關閉手勢：

1. 選取「**開始**」>「**控制台**」>「**硬體和音效**」>「**Synaptics TouchPad**」。
2. 選取您要開啓或關閉之手勢旁的核取方塊。
3. 按一下「**套用**」，再按一下「**確定**」。

捲動

捲動對於在頁面或影像上向上、向下或向兩側移動很有用。若要捲動，請將微開的兩根手指放在觸控板上，再依上、下、左或右等方向在觸控板上拖曳。

 **附註：** 捲動速度由手指速度控制。

 **附註：** 出廠時已啓用雙指捲動。

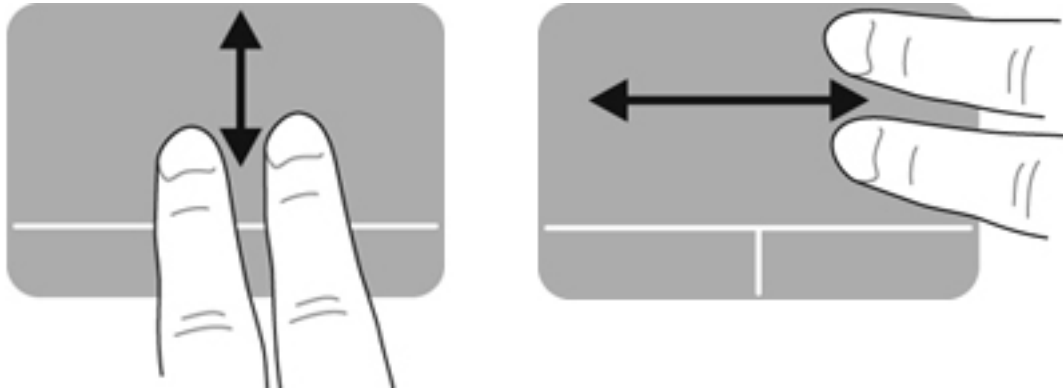

夾捏/縮放

夾捏可讓您放大或縮小影像或文字。

- 將併攏的兩根手指放在觸控板上，然後分開手指，如此即可放大物件。
- 將兩根分開的手指放在觸控板上，然後併攏手指，如此即可縮小物件。

 **附註：** 出廠時已啓用夾捏/縮放。

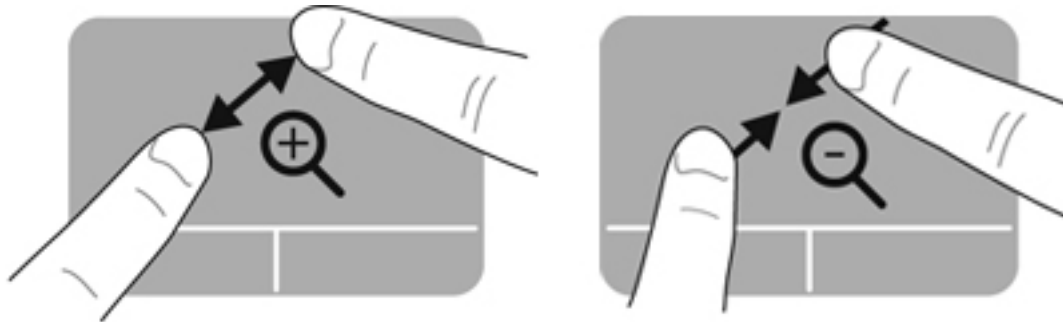

使用鍵盤

使用動作鍵



動作鍵會執行其被指派的功能。f1 到 f4 鍵以及 f6 到 f12 鍵上的圖示，代表動作鍵功能。



若要使用動作鍵，按住該按鍵即可。

出廠時已啟用動作鍵功能。您可以在 **Setup Utility (BIOS)** 中停用此功能並回復至標準設定，透過按下 **fn** 鍵以及某個功能鍵的方式，來啟動指派的功能。如需指示，請參閱 [位於第 85 頁的使用 Setup Utility \(BIOS\)](#)。

⚠ 注意： 在 Setup Utility 中做出變更時應格外小心。變更時出錯會讓電腦無法正常運作。



圖示	按鍵	說明
	f1	開啓「說明及支援」，其中提供關於 Windows 作業系統和電腦、問題解答，以及電腦更新的資訊。 「說明及支援」還會提供自動化疑難排解工具和客戶支援中心的連結。
	f2	按住此按鍵可逐漸調低螢幕亮度。
	f3	按住此按鍵可逐漸調高螢幕亮度。
	f4	切換連接至系統的顯示器裝置間的螢幕影像。例如，如果顯示器已連接到電腦，按下此按鍵可將電腦顯示器的螢幕影像切換到顯示器顯示幕中，以便同時在電腦和顯示器上顯示。 大多數外接式顯示器都使用外接式 VGA 視訊標準，從電腦接收視訊資訊。此動作鍵也可以在其他從電腦接收視訊資訊的裝置間切換影像。
	f5	開啓或關閉鍵盤背光（僅限特定機型）。 附註： 鍵盤背光在出廠時已經開啓。若要延長電池壽命，請關閉鍵盤背光。
	f6	播放音訊 CD 的上一個曲目，或 DVD 或 BD 的上一個章節。
	f7	播放、暫停或恢復播放音訊 CD 的曲目或 DVD/BD 的章節。
	f8	播放音訊 CD 的下一個曲目或 DVD 或 BD 的下一個章節。
	f9	按住此按鍵可逐漸調低喇叭音量。
	f10	按住此按鍵可逐漸調高喇叭音量。

圖示	按鍵	說明
	f11	靜音或恢復喇叭音效。
	f12	開啓或關閉無線功能。 附註： 必須已設定好無線網路，才能建立無線連線。

使用快速鍵

快速鍵是 **fn** 鍵 **(1)** 搭配 **esc** 鍵 **(2)** 或 **b** 鍵 **(3)** 的組合。

若要使用快速鍵：

- ▲ 短暫按下 **fn** 鍵，再短暫按下快速鍵組合的第二個鍵。

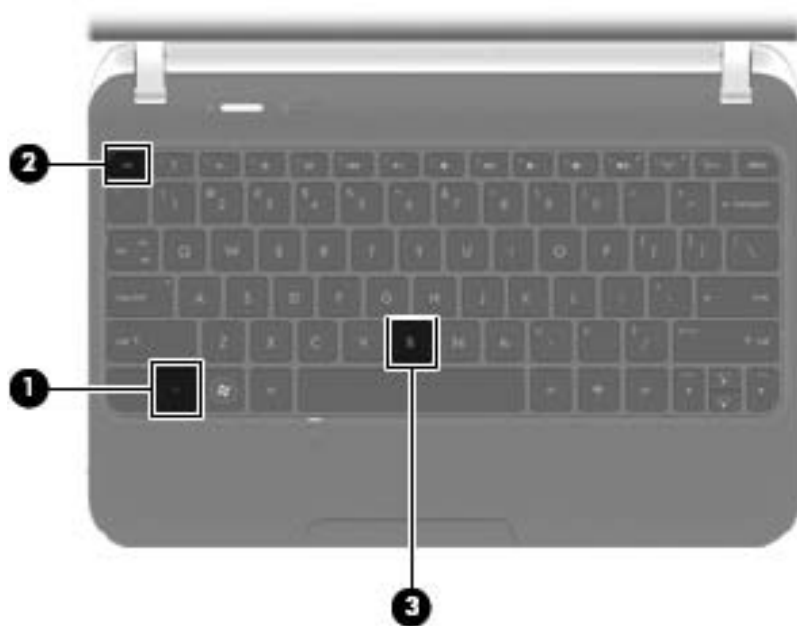

功能	快速鍵	說明
顯示系統資訊	fn+esc	顯示關於系統硬體組件和系統 BIOS 版本編號的資訊。
控制低音設定（僅限特定機型）。	fn+b	<p>啓用或停用 Beats Audio 低音設定（僅限特定機型）。</p> <p>「Beats Audio」是經過強化的音效設定檔，能夠提供深度控制的低音，同時維持清晰的音質。「Beats Audio」預設為啓用狀態。</p> <p>您也可以透過 Windows 作業系統來檢視和控制低音設定。若要檢視和控制低音內容：</p> <p>選取「開始」>「控制台」>「硬體和音效」>「Beats Audio 控制台 (Beats Audio Control Panel)」。</p>

6 多媒體和其他功能

您的電腦包括以下內容：

- 兩個內建喇叭和兩個重低音喇叭
- 兩個內建麥克風
- 內建網路攝影機
- 預先安裝的多媒體軟體
- 多媒體按鍵

使用媒體活動控制項

您的電腦具有媒體動作鍵，可讓您播放、暫停、快轉或倒轉媒體檔案。如需您電腦上媒體活動控制項的詳細資訊，請參閱 [位於第 29 頁的使用動作鍵](#)。

音訊

您的電腦提供各種與音訊有關的功能：

- 播放音樂。
- 錄製音效。
- 從網際網路下載音樂。
- 建立多媒體簡報。
- 使用即時傳訊程式傳輸音效和影像。
- 串流廣播節目。
- 使用安裝的光碟機（僅限特定機型）或選用的外接式光碟機（需另外購買）建立（燒錄）音訊 CD。

調整音量

您可以使用音量鍵調整音量。如需詳細資訊，請參閱 [位於第 29 頁的使用動作鍵](#)。

 **警告！** 為降低傷害人體的風險，請在戴上耳機、耳塞式耳機或頭戴式耳機前先調整音量。如需其他安全資訊，請參閱《法規、安全與環境公告》。

 **附註：** 也可以透過作業系統和某些程式控制音量。

檢查電腦的音訊功能

 **附註：** 錄音時為獲得最佳效果，請直接對著麥克風說話，並在沒有背景雜音的場所錄製聲音。

若要檢查電腦的音訊功能，請執行下列步驟：

1. 選取「**開始**」>「**控制台**」>「**硬體和音效**」>「**音效**」。
2. 當「**聲音**」視窗開啓時，按一下「**音效**」索引標籤。在「**程式事件**」底下，選取任一聲音事件（例如嗶聲或警示音），然後按一下「**測試**」按鈕。

您應該會由喇叭或連接的耳機聽到聲音。

若要檢查電腦的錄製功能，請執行下列步驟：

1. 選取「**開始**」>「**所有程式**」>「**附屬應用程式**」>「**錄音機**」。
2. 按一下「**開始錄音**」，然後對著麥克風說話。將檔案儲存在您桌面上。
3. 開啓多媒體程式並播放聲音。

若要確認或變更您電腦的音訊設定，請選取「**開始**」>「**控制台**」>「**硬體和音效**」>「**音效**」。

Intel Wireless Display

Intel® Wireless Display 可讓您在電視上透過無線方式分享電腦內容。若要體驗無線顯示，需要無線協力廠商電視轉接器(需另外購買)。Intel Wireless Display 不會播放宣稱有輸出保護的內容，例如 Blu-ray 光碟。如需使用無線介面卡的相關詳細資料，請參閱裝置製造商的指示。

 **附註：** 請確定電腦上啓用無線後，再使用無線顯示。

 **附註：** Intel Wireless Display 不支援在外接顯示裝置上播放 3D 影像內容。

使用 Beats Audio（僅限特定機型）

「Beats Audio」是經過強化的音效設定檔，能夠提供深度控制的低音，同時維持清晰的音質。「Beats Audio」預設為啟用狀態。

啟用或停用 Beats Audio 低音設定：

- 按下 **fn+b**。
 - 或 -
- 選取「**開始**」>「**控制台**」>「**硬體和音效**」>「**Beats Audio 控制台 (Beats Audio Control Panel)**」。

下表顯示並說明 Beats Audio 圖示。

圖示	說明
	Beats Audio 已啟用。
	Beats Audio 已停用。

網路攝影機

電腦螢幕上方有內建網路攝影機。透過預先安裝的軟體，您便可以使用網路攝影機來拍攝相片或錄製視訊。您可以預覽及儲存拍攝的相片或錄製的視訊。

網路攝影機軟體可讓您體驗下列功能：

- 擷取與分享視訊
- 使用即時傳訊軟體處理視訊串流
- 拍攝靜止相片

若要存取網路攝影機，請選取「**開始**」>「**所有程式**」>「**通訊與聊天**」>「**CyberLink YouCam**」。

如需使用網路攝影機的詳細資訊，請選取「**開始**」>「**說明及支援**」。

視訊

您的電腦支援下列外接式視訊連接埠：

- VGA
- HDMI

VGA

外接式顯示器連接埠或 VGA 連接埠是類比顯示介面，可將外接式 VGA 顯示裝置（例如外接式 VGA 顯示器或 VGA 投影機）連接至電腦。

▲ 若要連接 VGA 顯示裝置，請將裝置纜線連接到外接式顯示器連接埠。

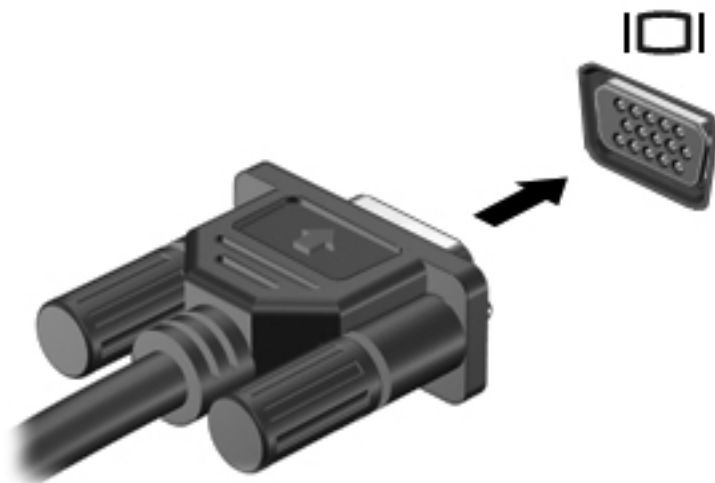

 **附註：** 如需切換螢幕影像的詳細資訊，請參閱 [位於第 29 頁的使用動作鍵](#)。

HDMI

HDMI（高畫質多媒體介面）連接埠可將電腦連接至選用的音訊或視訊裝置（例如高畫質電視），或連接至任何相容的數位或音訊組件。

 **附註：** 若要透過 HDMI 連接埠傳輸視訊和/或音訊訊號，您需要 HDMI 纜線（需另外購買）。

可以將一個 HDMI 裝置連接至電腦的 HDMI 連接埠。電腦螢幕上顯示的資訊，可以同時顯示在 HDMI 裝置上。

若要將視訊或音訊裝置連接至 HDMI 埠：

1. 將 HDMI 纜線的一端連接到電腦上的 HDMI 埠。

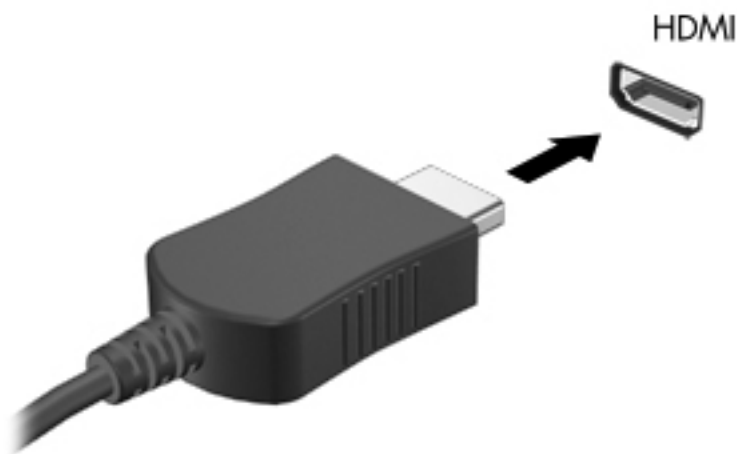

2. 將纜線的另一端連接到視訊裝置。此後如需其他資訊，請參閱該裝置製造商的指示。

 **附註：** 如需切換螢幕影像的詳細資訊，請參閱 [位於第 29 頁的使用動作鍵](#)。

設定 HDMI 的音訊

若要設定 HDMI 音訊，請先將音訊或視訊裝置（例如高畫質電視）連接到電腦的 HDMI 埠。然後設定預設的音訊播放裝置，如下所示：

1. 在工作列最右側的通知區中，以滑鼠右鍵按一下「喇叭」圖示，然後按「播放裝置」。
2. 在「播放」標籤上，按一下「數位輸出」或「數位輸出裝置 (HDMI)」。
3. 按一下「設為預設值」，然後按一下「確定」。

若要讓電腦喇叭恢復音訊，請遵循下列步驟進行：

1. 在工作列最右側的通知區中，以滑鼠右鍵按一下「喇叭」圖示，然後按「播放裝置」。
2. 在「播放」索引標籤上，按一下「喇叭」。
3. 按一下「設為預設值」，然後按一下「確定」。

使用 CyberLink PowerDVD（僅限特定機型）

CyberLink PowerDVD 將您的電腦變成行動娛樂中心。有了 CyberLink PowerDVD，您就可以欣賞音樂 CD 以及 DVD 與 Blu-ray 光碟 (BD) 影片。您也可以管理及編輯相片集。

- ▲ 若要開啓 CyberLink PowerDVD，請選取「開始」>「所有程式」>「音樂、相片及視訊」，然後按一下「**CyberLink PowerDVD 10**」。

如需有關使用 CyberLink PowerDVD 的詳細資訊，請參閱 PowerDVD 軟體說明。

7 電源管理

裝入或取出電池

 **附註：** 如需使用電池的詳細資訊，請參閱 [位於第 44 頁的使用電池電源](#)。

裝入電池

1. 將電腦倒置，放在平面上，讓電池插槽朝向您。
2. 將電池對準 **(1)** 電池插槽的外緣，然後將電池旋轉 **(2)** 裝入電池插槽內，直到牢固定位為止。電池釋放門會自動將電池鎖至定位。

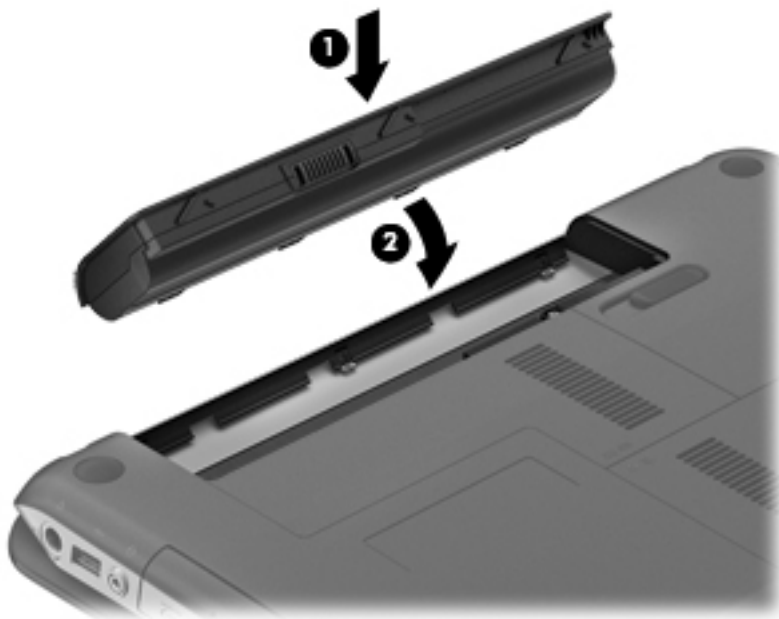

取出電池

⚠ 注意： 當電池是電腦的唯一電力來源時，取出電池將會導致資訊遺失。為了避免造成資料遺失，在取出電池之前，請先儲存您的工作，並透過 Windows 起始「休眠」或將電腦關機。

1. 將電腦倒置，放在平面上。
2. 拉開電池釋放門 **(1)**，以鬆開電池。

📝 附註： 電池釋放門會自動回復到原始位置。

3. 將電池向上旋轉 **(2)** 並從電腦中取出。

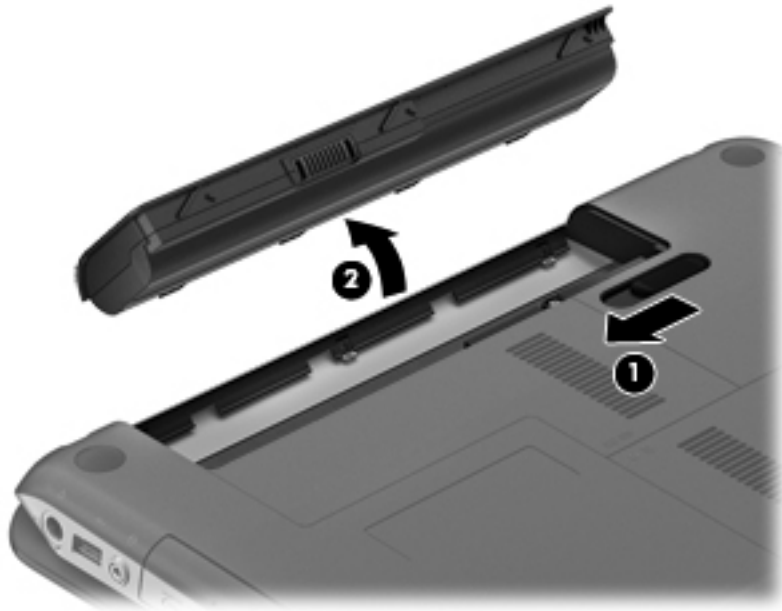

電腦關機

 **注意：** 當電腦關機時，未儲存的資訊會遺失。

「關機」指令會關閉所有開啓的程式（包括作業系統），然後關閉顯示器和電腦。

在發生下列任何一種狀況時，將電腦關機：

- 需要裝回電池或取出電腦內部組件時
- 電腦長時間不使用且不連接外部電源時

雖然您可以使用電源按鈕關閉電腦，但是建議您使用 **Windows** 關機指令：

 **附註：** 如果電腦處於睡眠狀態或休眠狀態，您必須先結束睡眠或休眠，然後才能關機。

1. 儲存您的工作並關閉所有開啓的程式。
2. 請選取「開始」>「關機」。

如果電腦沒有回應，且您無法使用前述的關機程序，請按照下列緊急程序順序執行：

- 按下 **ctrl+alt+delete**，然後按一下「電源」按鈕。
- 按住電源按鈕至少 **5** 秒鐘。
- 拔下電腦的外接電源並取出電池。

設定電源選項

使用省電狀態

電腦在出廠時已啓用兩種省電狀態：「睡眠」和「休眠」。

當啓動「睡眠」時，電源指示燈會閃爍，並且清除畫面。您的工作會儲存到記憶體，讓您能夠以比結束「休眠」更快的速度結束「睡眠」。如果電腦長時間處於「睡眠」狀態，或者在「睡眠」狀態時電池出現電力嚴重不足的情形，電腦就會啓動「休眠」。

當啓動「休眠」時，您的工作會儲存在硬碟上的一個休眠檔案，接著電腦會關機。

 **注意：** 爲了減小可能出現的音訊和視訊效能降低、無法播放音訊或視訊或者遺失資訊的風險，請勿在讀取或寫入光碟或外接式媒體卡時，啓動睡眠或休眠狀態。

 **附註：** 當電腦處於睡眠或休眠狀態時，您無法啓動任何網路連接，或執行任何電腦功能。

起始和結束睡眠

系統在出廠時已設定：在使用電池電源或外部電源時，如果電腦在一段時間內沒有使用，就會啓動睡眠狀態。

可以使用 Windows®「控制台」中的「電源選項」變更電源設定和逾時。

當電腦的電源開啓時，您可以利用下列任何一種方式起始睡眠：

- 短暫按一下電源按鈕。
- 關閉顯示器。
- 選取「開始」，按一下「關機」按鈕旁邊的箭頭，然後按一下「睡眠」。

若要結束睡眠狀態：

- 短暫按一下電源按鈕。
- 如果顯示器是闔上的，可將它打開。
- 按下鍵盤按鍵。
- 點選或輕拂觸控板。

當電腦結束「睡眠」時，電源指示燈會亮起，而且工作會恢復成您停止時的畫面。

 **附註：** 如果您已經設定在喚醒時需要輸入密碼，則必須輸入 Windows 密碼，工作才會重新顯示在螢幕上。

起始和結束休眠

系統的原廠設定為：當使用電池電源或外部電源時，閒置一段時間後，就會起始休眠，或者電池電力嚴重不足時，也會起始休眠。

可以在 Windows 的「控制台」中變更電源設定和逾時。

若要起始休眠：

- ▲ 選取「開始」，按一下「關機」按鈕旁邊的箭頭，然後按一下「休眠」。

若要結束休眠：

- ▲ 短暫按一下電源按鈕。

電源指示燈會亮起，會重新顯示停止時的工作。

 **附註：** 如果您已經設定在喚醒時需要輸入密碼，則必須輸入 Windows 密碼，工作才會重新顯示在螢幕上。

使用電源計量器

電源計量器位於工作列最右側的通知區域中。藉由電源計量器，您可以快速存取電源設定，並檢視剩餘的電池電量。

- 如果要顯示剩餘電池電量的百分比和目前的電源計劃，請將指標移到電源計量器圖示上。
- 若要存取「電源選項」或變更電源計劃，請按一下電源計量器圖示，然後從清單中選取項目。

不同的電源計量器圖示表示電腦是由電池供電，還是由外部電源供電。電池到達電力不足或嚴重不足程度時，圖示也會顯示訊息。

使用電源計劃

電源計劃是管理電腦如何使用電源的一些系統設定的集合。電源計劃可以幫助您節省電源，或者盡可能提高效能。

檢視目前的電源計劃

請使用以下任一方法：

- 在工作列最右側的通知區域中，按一下電源計量器圖示。
- 選取「開始」>「控制台」>「系統及安全性」>「電源選項」。

選取不同的電源計劃

請使用以下任一方法：

- 按一下通知區域中的電源計量器圖示，然後從清單中選取電源計劃。
- 選取「開始」>「控制台」>「系統及安全性」>「電源選項」，然後選取清單中的項目。

自訂電源計劃

若要自訂電源計劃：

1. 按一下通知區域中的電源計量器圖示，然後按一下「**更多電源選項**」。
- 或 -
選取「**開始**」>「**控制台**」>「**系統及安全性**」>「**電源選項**」。
2. 選取其中一個電源計劃，然後按一下「**變更計劃設定**」。
3. 按照需要變更設定。
4. 若要變更其他設定，按一下「**變更進階電源設定**」，進行您的變更。

設定喚醒時使用密碼保護

若要設定電腦在結束睡眠或休眠時提示輸入密碼，請依照下列步驟執行：

1. 選取「**開始**」>「**控制台**」>「**系統及安全性**」>「**電源選項**」。
2. 在左側窗格內，按一下「**喚醒時需要密碼**」。
3. 按一下「**變更目前無法使用的設定**」。
4. 按一下「**需要密碼（建議選項）**」。

 **附註：** 如果需要建立使用者帳戶密碼或變更目前的使用者帳戶密碼，請按一下「**建立或變更您的使用者帳戶密碼**」，然後依照畫面上的指示繼續執行。如果不需要建立或變更使用者帳戶密碼，請前往步驟 5。

5. 按一下「**儲存變更**」。

使用 HP Power Manager（僅限特定機型）

Power Manager 可讓您選取電源計劃，以便將電腦的耗電量和電池電量最佳化。其中提供下列電源計劃：

- 省電
- HP 建議
- 高效能

若要在 Windows 執行時啟動 Power Manager：

- ▲ 選取「**開始**」>「**控制台**」>「**硬體和音效**」>「**HP Power Manager**」。

使用電池電源

當電腦安裝了已充電電池，而且未連接外部電源時，電腦會使用電池的電源工作。當電腦連接外部 AC 電源時，電腦以 AC 電源執行。

如果電腦包含已充電的電池且由外部 AC 電源供電，當從電腦上拔下 AC 變壓器時，電腦就會切換到電池電源。

 **附註：** 拔下 AC 電源時，會自動降低顯示幕亮度，以節省電池電量。如需提高或降低顯示幕亮度的詳細資訊，請參閱 [位於第 29 頁的使用動作鍵](#)。

您可以根據自己的工作方式，選擇將電池放在電腦中或存放他處。將電池留在電腦中，只要任何時候當電腦插入 AC 電源時，就會對電池充電，萬一停電時也能夠保護您的工作。但是，當電腦關閉且拔下外部電源時，電腦中的電池會緩慢放電。

 **警告！** 為了降低潛在的安全問題，請僅使用電腦隨附的電池、由 HP 提供的替代電池，或購自 HP 的相容電池。

電腦電池的壽命長短不同，會因為電源管理的設定、電腦執行的程式、顯示器的亮度、連接電腦的外接式裝置和其他因素而有變化。

尋找電池資訊

「說明及支援」提供有關電池的下列工具和資訊：

- 測試電池效能的「電池檢查」工具
- 提供有關電池校正、電源管理和妥善維護與存放方式的資訊，將電池壽命延長到最極限
- 關於電池的類型、規格、生命週期和容量的資訊

若要存取電池資訊：

- ▲ 選擇「開始」>「說明及支援」>「學習」>「電源計劃: 常見問題集」。

使用電池檢查

「說明及支援」中的「電池檢查」可提供電腦中所安裝電池的狀態資訊。

若要執行「電池檢查」：

1. 將 AC 變壓器連接到電腦。

 **附註：** 必須將電腦連接至外部電源，「電池檢查」才能正常運作。

2. 選取「開始」>「說明及支援」>「疑難排解」>「電源、熱感和機械」。
3. 按一下「電源」索引標籤，然後按一下「電池檢查」。

電池檢查功能會檢查電池及其電池組件，以確認其是否正確地運作，然後再報告檢查結果。

顯示剩餘的電池電量

- ▲ 將指標移到工作列最右側通知區域中的電源計量器圖示上方。

將電池放電時間最大化

電池放電的時間視您在使用電池電源時的功能而異。隨著電池儲能容量自然降低，最大放電時間會逐漸縮短。

最大化電池放電時間的秘訣：

- 降低顯示器亮度。
- 選取「電源選項」中的「**省電模式**」設定。
- 沒有使用或不充電時，將電池從電腦取下。
- 將電池存放在涼爽、乾燥的地方。

管理電池電力不足

本章節資訊說明出廠設定的警告訊息和系統回應。某些電池電力不足的警告訊息和系統回應可以在 Windows「控制台」的「電源選項」中變更。在「電源選項」中設定的偏好設定並不會影響指示燈。

識別低電池電力

如果電池是電腦唯一的電力來源，且電池電力不足或嚴重不足時，會出現以下行為：

- 電池指示燈（僅限特定機型）會指出電池電力過低或嚴重不足的情況。

 **附註：** 如需電池指示燈的詳細資訊，請參閱 [位於第 4 頁的瞭解您的電腦](#)。

- 或 -

- 通知區域的電源計量器圖示會顯示電池電力過低或嚴重不足的通知。

 **附註：** 如需有關電源計量器的其他資訊，請參閱 [位於第 42 頁的使用電源計量器](#)。

電腦對於電池到達嚴重電力不足時，會採取下列的動作：

- 如果已啟用「休眠」，而且電腦已啟動或處在「睡眠」狀態，則電腦會起始「休眠」。
- 如果停用「休眠」，而且電腦已啟動或處在「睡眠」狀態，電腦就會短暫維持睡眠狀態，然後關機，而任何未儲存工作都將會遺失。

解決電池電力不足的方法

可以使用外部電源時，解決電池電力不足的方法

▲ 連接下列裝置之一：

- AC 變壓器
- 選用的銜接裝置或擴充裝置
- 向 HP 購買選用的電源變壓器做為配件

當可以使用已充電的電池時，解決低電池電力的方法

1. 關閉電腦或者啓動休眠。
2. 使用充電的電池替換放電的電池。
3. 開啓電腦。

當沒有電源可以使用時，解決電池電力不足的方法

- 起始休眠。
- 儲存您的工作，然後將電腦關機。

當電腦無法結束休眠時，解決低電池電力的方法

當電腦缺少足夠的電力結束休眠時，請依照下列這些步驟進行：

1. 使用充電的電池替換放電的電池，或將 AC 變壓器連接至電腦及外部電源。
2. 按下電源按鈕以結束休眠。

節省電池電源

- 在 Windows 的「控制台」中透過「電源選項」選取低用電量設定。
- 當您沒有使用無線和區域網路 (LAN) 連線時，關閉連線並結束數據機應用程式。
- 對於未使用外部電源的外接式裝置，如果未使用該裝置，請中斷其連接。
- 停止、停用或取出未使用的外接式媒體卡。
- 調低螢幕亮度。
- 如果您的工作告一段落，離開時，請啓動「睡眠」或「休眠」，或將電腦關機。

存放電池

 **注意：** 爲了降低損壞電池的風險，請勿將電池長時間暴露在高溫下。

如果兩個星期以上不使用電腦，且不會連接外部電源，請取出電池並分開存放。

若要延長存放中電池的電量，請將電池放在涼爽、乾燥的地方。

 **附註：** 每 6 個月應檢查一次存放的電池。如果電量低於百分之五十，請於再次存放之前重新充電。

如果電池已存放一個月或更長時間，請在使用前校正電池。

用過電池處置方式

 **警告！** 爲了減少發生火災或燒毀的風險，請勿將電池拆開、擠壓或弄破；請勿造成電池外部接點短路。也不要將電池棄置於火中或水中。

如需了解正確的電池棄置方式，請參閱《法規、安全與環境公告》。

更換電池

在 Windows 7 中，如果內部電池沒有正確充電，或電池儲能容量很低，「說明及支援」中的「電池檢查」會通知您更換電池。如果電池位於 HP 保固範圍內，則指示會包括保固 ID。將顯示訊息引導您造訪 HP 網站，以瞭解有關訂購更換電池的詳細資訊。

使用外部的 AC 電源

 **附註：** 如需連接至 AC 電源的資訊，請參閱電腦包裝盒中的「設定指示」海報。

透過核准的 AC 變壓器或選用的銜接裝置或擴充裝置提供外部的 AC 電源。

 **警告！** 若要減少潛在的安全性問題，請只使用電腦隨附的 AC 變壓器、由 HP 提供的替代 AC 變壓器或者購自 HP 的相容 AC 變壓器。

在下列任何一種狀況下，將電腦連接到外部 AC 電源：

 **警告！** 請勿在飛機上替電腦的電池充電。

- 充電或校正電池時
- 安裝或修改系統軟體時
- 將資訊寫入 CD、DVD 或 BD（僅限特定機型）時
- 執行磁碟重組工具時
- 執行備份或復原時

當您將電腦連接到外部 AC 電源時，會發生下列事件：

- 電池開始充電。
- 如果已開啓電腦，則通知區域中的電源計量器圖示將變更外觀。

當您中斷外部 AC 電源連線時，會發生下列事件：

- 電腦切換成使用電池電力。
- 顯示幕亮度會自動降低，以節省電池壽命。

測試 AC 變壓器

將電腦連接至 AC 電源時，如果出現下列任何症狀，請測試 AC 變壓器：

- 電腦無法開啓。
- 顯示器無法開啓。
- 電源指示燈熄滅。

若要測試 AC 變壓器：

1. 將電腦關機。
2. 將電池從電腦中取出。
3. 先將 AC 變壓器連接到電腦，再將它連接至 AC 插座。
4. 開啓電腦。
 - 如果電源指示燈亮起，則表示 AC 變壓器運作正常。
 - 如果電源指示燈仍然保持熄滅，請檢查 AC 變壓器與電腦的連線以及 AC 變壓器與 AC 插座的連線，以確定已連接妥當。
 - 如果已連接妥當，但電源指示燈仍然保持熄滅，即表示 AC 變壓器沒有在運作，您應該加以更換。

請連絡客戶支援中心，以獲悉有關取得替換 AC 電源變壓器的詳細資訊。

Switchable Graphics/Dual Graphics（僅限特定機型）

選取配備 Switchable Graphics 或 Dual Graphics 的電腦。

- Switchable Graphics — AMD 與 Intel 皆支援。如果您的電腦具有可切換圖形，會提供固定配置和動態配置。
- Dual Graphics — 僅 AMD 支援。如果您的電腦具有 AMD 雙重圖形，則該功能的基礎是具有特定 AMD 晶片組配置的動態配置。

 **附註：** 若要確定您的電腦是支援 Switchable Graphics 還是支援 Dual Graphics，請參閱 Catalyst 控制中心（適用於 Intel CPU）或 AMD VISION 引擎控制中心（適用於 AMD CPU）中的「電源」部分。

使用 Switchable Graphics（僅限特定機型）

Switchable Graphics 僅適用於 Windows 7 專業版、Windows 7 家用進階版及 Windows 7 家用入門版等作業系統。

若要管理 Switchable Graphics 設定，請執行下列動作：

- ▲ 在桌面上按一下滑鼠右鍵，然後選取「**設定可切換型圖形 (Configure Switchable Graphics)**」或「**AMD PowerXpress**」。

 **附註：** 根據電源需求，會為個別應用程式指派「效能」模式或「省電」模式。您可以透過下列方法手動修改個別應用程式的設定：在「**最近使用的應用程式 (Recent Applications)**」下拉式功能表中尋找該應用程式，或按一下「**其他應用程式 (Other Applications)**」下拉式功能表下方的「**瀏覽 (Browse)**」。

藉由兩種不同的模式（「效能」和「省電」），您可以在如下圖形配置之間進行切換：

- 固定配置（手動使用或由 AC/DC 電源轉換觸發）— 您可藉此在「效能」與「省電」模式之間進行切換。一旦選取所需的模式，所有其他應用程式均會以該模式運作。
- 動態配置（自動）— 根據 GPU 呈現需求，自動為個別應用程式指派「效能」模式或「省電」模式。您也可以透過下列方法手動修改個別應用程式的設定：在「**最近使用的應用程式 (Recent Applications)**」下拉式功能表中尋找該應用程式，或按一下「**其他應用程式 (Other Applications)**」下拉式功能表下方的「**瀏覽 (Browse)**」。

 **附註：** 可切換圖形僅適用於 Windows 7 專業版、Windows 7 家用進階版和 Windows 7 家用入門版作業系統。

 **附註：** 在某些情況下，可能會不允許您切換模式。在其他情況下，則可能會提示您切換模式。在切換之前，您可能需要關閉所有應用程式。如需詳細資訊，請參閱 Switchable Graphics 軟體說明。

使用 Dual Graphics（僅限特定機型）

如果您的系統配備雙重圖形（至少兩個新增的繪圖處理器 (GPU)），則可啓用 AMD Crossfire™，以提高使用 DirectX 10 或 11 版本的全螢幕應用程式之電力與效能。如需有關 DirectX 的更多資訊，請參閱 <http://www.microsoft.com/directx>。

 **附註：** 雙重圖形系統僅支援根據電源需求自動進行選取，它會為個別應用程式自動指派「效能」模式或「省電」模式。但是，您可以手動修改特定應用程式的設定。

若要啓用或停用 AMD Crossfire™，請在「Catalyst 控制中心 (Catalyst Control Center)」內的「效能 (Performance)」標籤上，選取或取消選取 AMD Crossfire™ 區段中的相應核取方塊。

 **附註：** 如需詳細資訊，請參閱 AMD 軟體說明。

重新整理軟體內容（僅限特定機型）

當電腦處於「睡眠」狀態時，Intel® Smart Connect Technology 會讓電腦定期結束「睡眠」狀態。隨後，Smart Connect 會更新某些已開啓應用程式的內容，並重新起始睡眠。因此，一結束「睡眠」狀態，便可立即開始工作。無須等待更新下載和安裝完成。

▲ 若要開啓 Intel Smart Connect 以停用此功能或手動調整設定，請選擇**開始 > 所有程式 > Intel > Intel Smart Connect Technology**。

若需其他資訊及受支援應用程式的清單，請參閱軟體說明。

8 外接式卡和裝置

使用數位媒體插槽卡（僅限特定機型）

選用的數位記憶卡提供安全的資料儲存及方便的資料分享方式。這類卡通常與配有數位媒體的相機和 PDA 以及其他電腦配合使用。

若要判斷您電腦支援的數位記憶卡格式，請參閱 [位於第 9 頁的正面](#)。

插入數位記憶卡

△ 注意： 為降低數位記憶卡接頭受損的風險，在插入數位記憶卡時，請不要太用力。

1. 將記憶卡的標籤面向上，然後將接頭朝向電腦。
2. 將卡插入數位媒體插槽，然後將卡推入，直到卡緊定位。

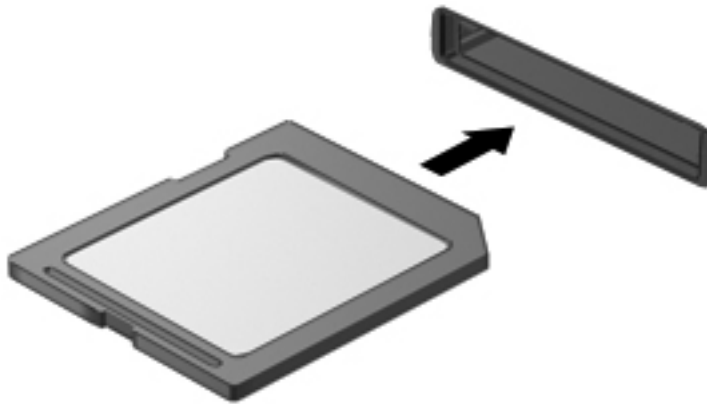

電腦偵測到裝置時會發出聲音，並且會顯示具有可用選項的功能表。

取出數位記憶卡

注意： 若要降低資料遺失或系統無回應的風險，請執行以下程序來安全移除數位記憶卡。

1. 儲存資訊並關閉所有與數位記憶卡相關的程式。
2. 在工作列最右邊的通知區域中，按一下移除硬體圖示。然後再依照螢幕上的指示進行。
3. 按壓記憶卡 **(1)**，然後從插槽 **(2)** 將它取出。

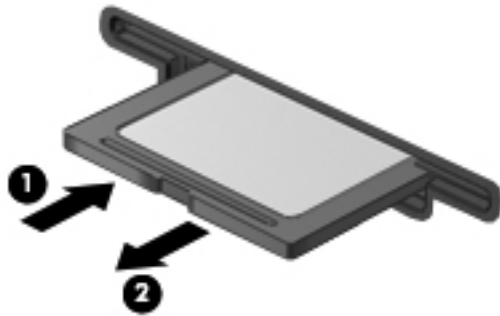

附註： 如果記憶卡未退出，則從插槽中將其拉出。

使用 USB 裝置

通用序列匯流排 (USB) 是一種硬體介面，能用來連接選用的外接式裝置（例如 USB 鍵盤、滑鼠、磁碟機/光碟機、印表機、掃描器或集線器）。

有些 USB 裝置需要額外的支援軟體，通常會隨附裝置提供。如需裝置特定軟體的更多資訊，請參閱製造商的指示。這些指示可能隨附於軟體、光碟，或透過製造商網站提供。

您的電腦有 3 個 USB 連接埠，分別支援 USB 1.0 和 2.0 裝置。

附註： 依據電腦機型，您的電腦可能配備有 2 個 USB 3.0 連接埠，用於連接選用的 USB 3.0 裝置並提供經過強化的 USB 電源效能。USB 3.0 連接埠還與 USB 1.0 和 USB 2.0 裝置相容。

選用的銜接裝置或 USB 集線器提供可與電腦搭配使用的額外 USB 連接埠。

連接 USB 裝置

⚠ 注意： 為降低 USB 接頭受損的風險，連接裝置時，請不要太用力。

▲ 將裝置的 USB 纜線連接到 USB 連接埠。

📖 附註： 電腦上的 USB 連接埠可能會與本節中圖例所示有些許不同。

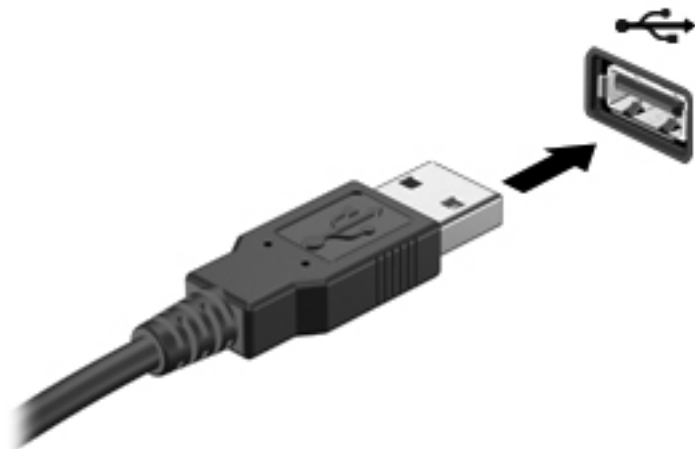

偵測到裝置時，您會聽到音效。

📖 附註： 第一次連接 USB 裝置時，通知區域中會顯示訊息，通知您電腦已經識別出該裝置。

移除 USB 裝置

⚠ 注意： 為了降低 USB 接頭受損的風險，移除 USB 裝置時，請勿硬拉纜線。

注意： 為了降低資訊遺失或系統無回應的風險，請執行以下程序來安全移除 USB 裝置。

1. 若要移除 USB 裝置，請儲存您的資訊，並關閉與該裝置關聯的所有程式。
2. 按一下工作列最右側通知區域中的移除硬體圖示，然後依照畫面上的指示繼續執行。
3. 取出裝置。

使用選用的外接式裝置

 **附註：** 如需所需的軟體和驅動程式，以及要了解該使用哪個電腦連接埠的詳細資訊，請參閱製造商的指示。

若要將外接式裝置連接到電腦：

 **注意：** 為了降低設備損壞的風險，在連接到供電式裝置時，請確定裝置已關機且 AC 電源線已拔除。

1. 將裝置連接到電腦。
2. 如果您要連接供電式裝置，請將裝置電源線插入接地的 AC 插座。
3. 開啓裝置電源。

若要中斷未供電的外接式裝置，請關閉裝置電源，然後中斷與電腦的連線。若要中斷供電的外接式裝置的連接，請先關閉裝置、從電腦中斷連接，然後拔下 AC 電源線。

使用選用的外接式磁碟機/光碟機

抽取式外接式磁碟機/光碟機會展開您的選項，以供儲存和存取資訊。您也可以將磁碟機/光碟機連接至電腦的 USB 連接埠，藉以新增 USB 磁碟機/光碟機。

USB 磁碟機/光碟機包括下列類型：

- 1.44 MB 磁碟機
- 硬碟模組（附加了介面卡的硬碟）
- 外接式光碟機（CD、DVD 和 Blu-ray）
- MultiBay 裝置

9 磁碟機/光碟機

處理磁碟機/光碟機

⚠ 注意： 磁碟機/光碟機是易損壞的電腦組件，必須小心處理。處理磁碟機/光碟機之前，請參考下列注意事項。其他注意事項會隨適用的程序提供。

請遵循以下預防措施：

- 在移動連接至外接式硬碟的電腦之前，請先啟動「睡眠」，讓螢幕清空，或正確地中斷與外接式硬碟的連接。
- 在處理磁碟機/光碟機之前，先碰觸磁碟機/光碟機未上漆的金屬表面，將身上的靜電釋放掉。
- 勿碰觸抽取式磁碟機/光碟機或電腦上的連接器接腳。
- 請小心處理磁碟機/光碟機，不要讓磁碟機/光碟機掉落，或在上面放置物品。
- 在取出或插入磁碟機/光碟機之前，請先關閉電腦。如果您不確定電腦是否已關機或處在睡眠模式，請先啟動電腦，然後再透過作業系統關閉電腦。
- 請勿過度用力將磁碟機/光碟機插入磁碟機/光碟機插槽。
- 當光碟機正在寫入光碟時，請勿在鍵盤上按鍵或移動電腦，因為寫入過程會對震動敏感。
- 當電池是唯一的電力來源時，先確定電池已充飽電力，然後再開始寫入媒體。
- 避免將磁碟機/光碟機曝露於溫度或濕度過高或過低的環境中。
- 避免將磁碟機/光碟機曝露於液體中。請勿在磁碟機/光碟機上噴灑清潔產品。
- 將磁碟機/光碟機從磁碟機/光碟機插槽取出、隨身攜帶、運送或存放磁碟機/光碟機之前，先將媒體從磁碟機/光碟機取出。
- 如果必須郵寄磁碟機/光碟機，請將其放在氣泡袋郵包或其他適當的保護包裝中，並在包裝上標記「易碎品」。
- 避免將磁碟機/光碟機曝露於磁場中。具有磁場的安全裝置包括機場通道裝置和安全檢測棒。機場傳送帶及檢查隨身行李的類似安全裝置，使用 X 射線而非磁場，因此不會損壞磁碟機。

使用硬碟

改善硬碟效能

使用磁碟重組工具

硬碟上的檔案會隨著您使用電腦而分散。「磁碟重組工具」會合併硬碟上分散的檔案與資料夾，讓系統執行更有效率。

 **附註：** 您不需對固態磁碟執行磁碟重組工具。

啓動磁碟重組工具之後，即可讓它自動執行，無需監看。視硬碟大小及分散檔案的數量而定，磁碟重組工具可能需要超過一個小時才能完成重組工作。建議您將執行時間設在夜間或其他不需要存取電腦的時間。

HP 建議您至少每個月重組一次硬碟。您可以將磁碟重組工具的排程設為每個月執行一次，也可以在任何時間以手動方式重組電腦。

若要執行「磁碟重組工具」：

1. 將電腦連接到 AC 電源。
2. 選取「開始」>「所有程式」>「附屬應用程式」>「系統工具」>「磁碟重組工具」。
3. 按一下「重組磁碟」。

 **附註：** Windows 包含可增進電腦安全性的「使用者帳戶控制」功能。在進行安裝軟體、執行公用程式或變更 Windows 設定之類工作時，您可能會看到要求權限或密碼的提示。如需詳細資訊，請參閱「說明及支援」。

有關其他資訊，請參閱磁碟重組工具軟體「說明」。

使用磁碟清理

「磁碟清理」會在硬碟中搜尋不需要的檔案，您可以安全地刪除這些檔案來釋放磁碟空間，並幫助電腦更有效率地運作。

若要執行「磁碟清理」：

1. 選取「開始」>「所有程式」>「附屬應用程式」>「系統工具」>「清理磁碟」。
2. 然後依照畫面上的指示繼續執行。

使用 HP 3D DriveGuard (僅限特定機型)

發生下列其中一種情況時，HP 3D DriveGuard 會停止硬碟的運作並暫停資料要求，以保護硬碟：

- 您將電腦掉落。
- 當電腦使用電池電力時，在顯示器闔上的情況下移動電腦。

在上述事件發生後的短時間內，HP 3D DriveGuard 會使硬碟回復正常運作。

 **附註：** 由於固態磁碟 (SSD) 沒有活動零件，因此不需要使用 HP 3D DriveGuard。

 **附註：** 主要硬碟插槽或次要硬碟插槽中的硬碟會受到 HP 3D DriveGuard 的保護。連接到 USB 連接埠的硬碟則不在 HP 3D DriveGuard 的保護範圍內。

如需詳細資訊，請參閱 HP 3D DriveGuard 軟體說明。

識別 HP 3D DriveGuard 狀態

電腦上的硬碟機指示燈會變更顏色，以顯示主要硬碟插槽或次要硬碟插槽（僅限特定機型）中的磁碟機已暫停運作。若要確定磁碟機目前的狀態是受保護還是暫停運作，請選取「**開始**」>「**控制台**」>「**硬體和音效**」>「**Windows 行動中心**」：

- 如果 HP 3D DriveGuard 已啟用，硬碟圖示上面會加上一個綠色的核取標記。
- 如果 HP 3D DriveGuard 已停用，則會在硬碟圖示上面加上一個紅色的符號。
- 如果磁碟機/光碟機已暫停運作，則在硬碟圖示上會加上黃色月亮。

「行動中心」內的圖示可能不會顯示磁碟機的最新狀態。若要在變更狀態後立即進行更新，您需要啟用通知區域圖示。

若要啟用通知區域圖示：

1. 選取「**開始**」>「**控制台**」>「**硬體和音效**」>「**HP 3D DriveGuard**」。

 **附註：** 如果出現「使用者帳戶控制」的提示，請按一下「**是**」。

2. 在「**系統匣的圖示**」列中，按一下「**顯示**」。
3. 按一下「**確定**」。

已暫停運作之硬碟的電源管理

如果 HP 3D DriveGuard 已停止磁碟機的運作，電腦會出現下列情況：

- 電腦將無法關機。
- 電腦將無法起始睡眠或休眠（下方「附註」中所述之情況除外）。

 **附註：** 如果電腦使用電池電力並已達到電池電力嚴重不足的狀態，則 HP 3D DriveGuard 會讓電腦起始休眠。

HP 建議您在移動電腦前，請先將電腦關機或起始睡眠或休眠。

使用 HP 3D DriveGuard 軟體

HP 3D DriveGuard 軟體可由管理員啓用或停用。

 **附註：** 視使用者權限而定，您可能會無法啓用或停用 HP 3D DriveGuard。管理員群組的成員可以變更非管理員使用者的權限。

若要開啓軟體並變更設定，請依照下列步驟執行：

1. 在「行動中心」中，按一下硬碟圖示以開啓「HP 3D DriveGuard」視窗。
 - 或 -選取「開始」>「控制台」>「硬體和音效」>「HP 3D DriveGuard」。

 **附註：** 如果出現「使用者帳戶控制」的提示，請按一下「是」。

2. 按一下適當的按鈕以變更設定。
3. 按一下「確定」。

新增或更換硬碟

 **注意：** 爲防止資料遺失或系統停止回應：

取出硬碟插槽中的硬碟之前，要先關閉電腦。請勿在電腦處於開啓、睡眠狀態或休眠時取出硬碟。

如果您不確定電腦是否已關機或休眠，先按電源按鈕開啓電腦。再透過作業系統來關閉電腦。

取出硬碟

1. 儲存您的工作，然後將電腦關機。
2. 中斷所有外接式裝置與電腦的連接。
3. 將電源線從 AC 插座中拔下。
4. 將電腦倒置，放在平面上。
5. 取出電池（請參閱 [位於第 38 頁的裝入或取出電池](#)）。
6. 鬆開記憶體模組置放槽外蓋上的螺絲 (1)。

7. 將記憶體模組置放槽外蓋向後推 (2)，然後取下該外蓋 (3)。

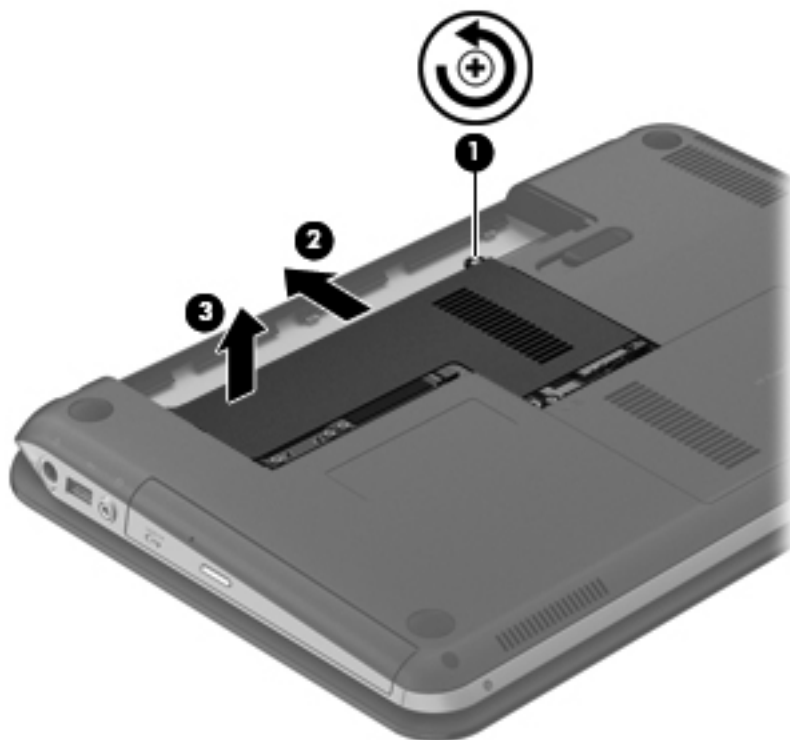

8. 鬆開硬碟底蓋上的螺絲 (1)。
9. 取下硬碟底蓋 (2)。

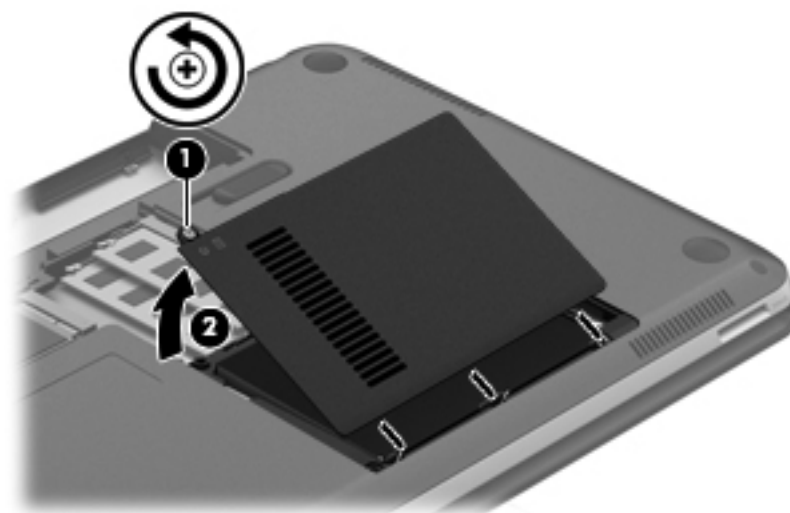

10. 取下固定硬碟的 3 顆螺絲 (1)，然後拉硬碟定位片 (2)，將硬碟拉出硬碟插槽。

11. 拔下硬碟纜線 (3)，然後取出硬碟。

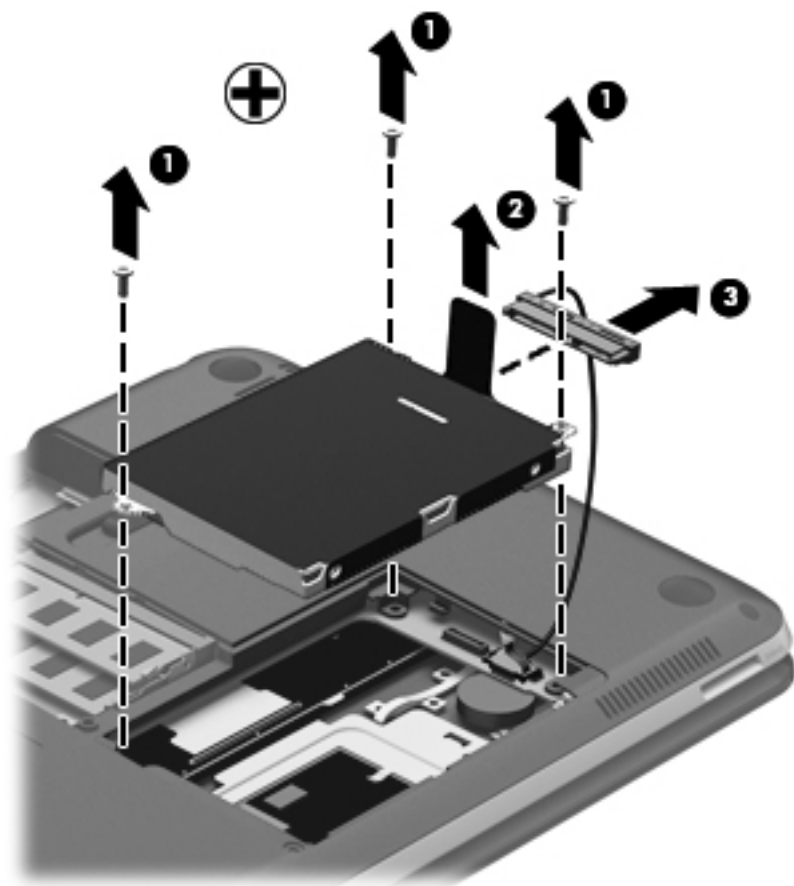

安裝硬碟

1. 將硬碟纜線連接至硬碟 (1)，然後將硬碟插入硬碟插槽 (2)。
2. 旋緊硬碟的 3 顆螺絲以固定硬碟 (3)。

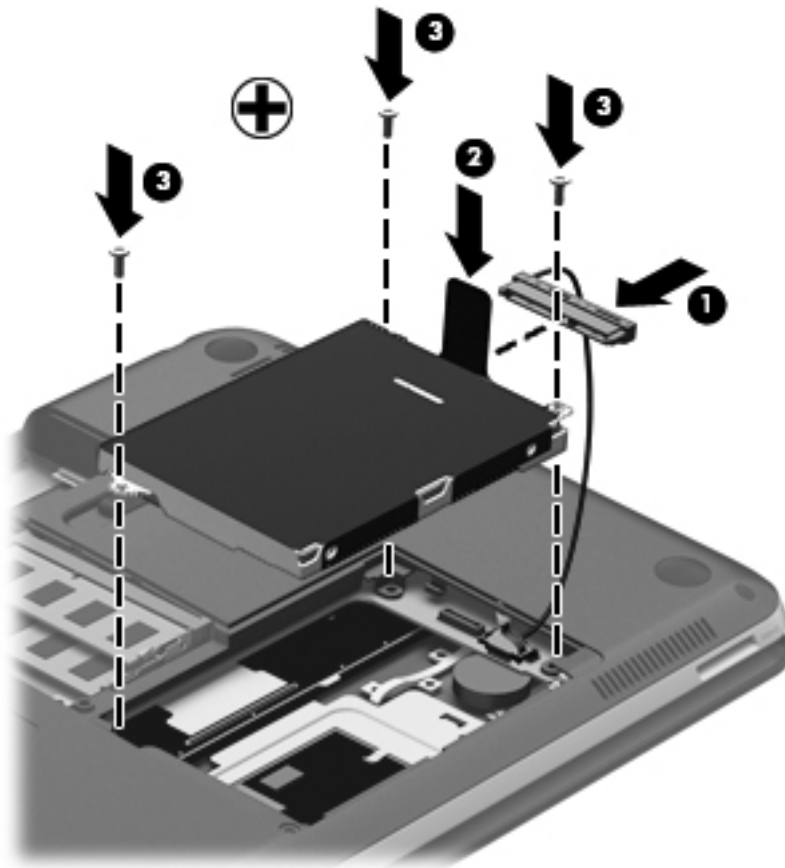

3. 將硬碟底蓋上的定位片對準 (1) 電腦上的缺口。
4. 關上硬碟底蓋 (2)。

5. 旋緊硬碟底蓋上的螺絲 (3)。

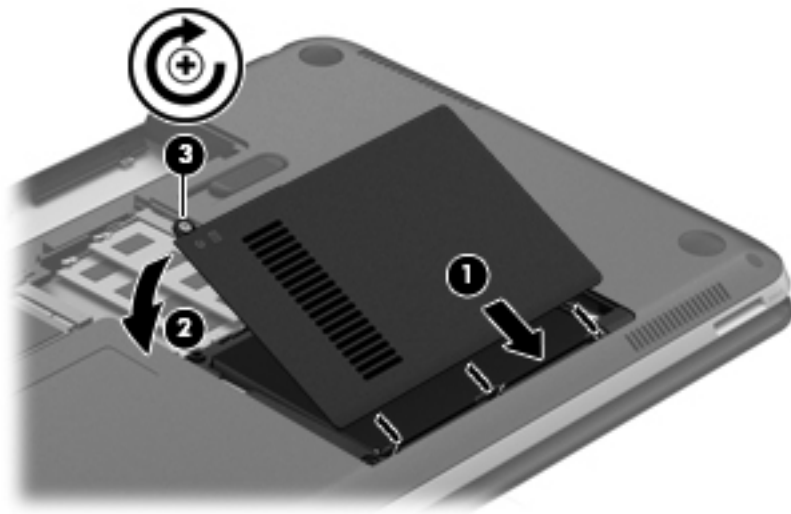

6. 將記憶體模組置放槽外蓋的定位片對準 (1) 電腦上的缺口。
7. 向前推動外蓋 (2)。
8. 旋緊記憶體模組置放槽外蓋上的螺絲 (3)。

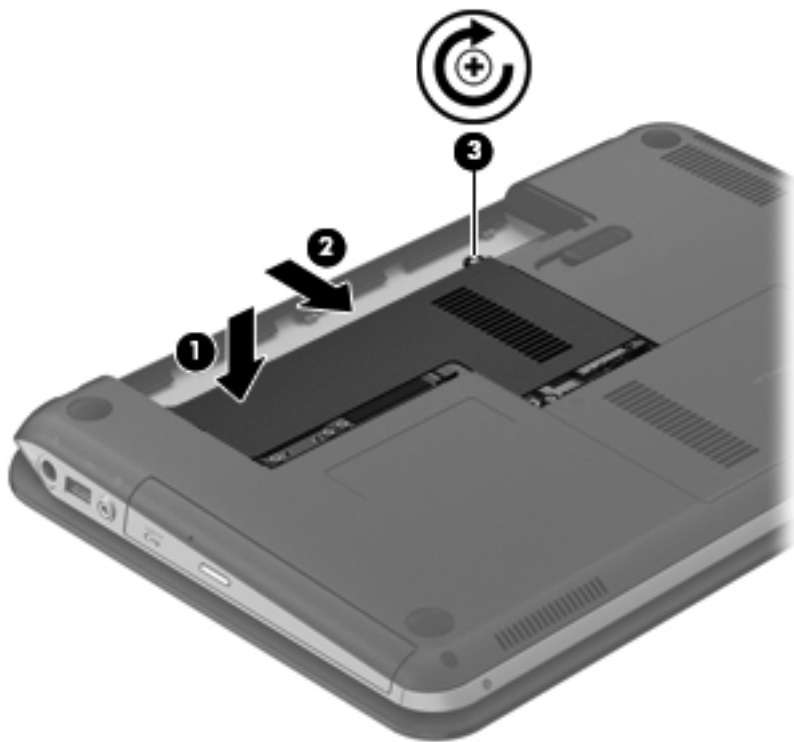

9. 裝回電池。
10. 重新連接外部電源和外接式裝置。
11. 開啓電腦。

使用光碟機

光碟機包括以下項目：

- CD
- DVD
- Blu-ray (BD)

識別已安裝的光碟機

▲ 選取「開始」>「電腦」。

將顯示您的電腦中已安裝之所有磁碟機（包括光碟機）的清單。

插入光碟

1. 開啓電腦。
2. 按下光碟機溝緣上的釋放按鈕 **(1)**，打開光碟托盤。
3. 將托盤向外拉到底 **(2)**。
4. 握住光碟的邊緣，不要觸碰其平滑表面，並以標籤面朝上，將光碟片放在托盤軸上。

 **附註：** 如果托盤未完全伸出，請小心將光碟片向下傾斜放到托盤軸上。

5. 輕輕將光碟 **(3)** 壓入托盤軸，直到光碟卡住定位。

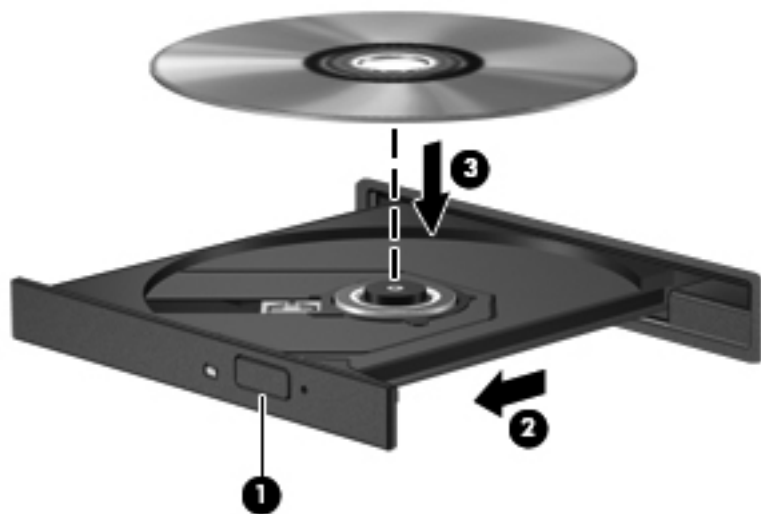

6. 關上光碟托盤。

 **附註：** 在插入光碟片之後，會出現暫停是正常的。如果您尚未選取媒體播放器，則會開啓「自動播放」對話方塊。此對話方塊提示您選取使用媒體內容的方式。

取出光碟

有兩種方式可以取出光碟，需視光碟托盤是否正常開啓而定。

光碟托盤正常開啓時

1. 按下光碟機溝緣上的釋放按鈕 **(1)**，以打開光碟托盤，然後輕輕將托盤 **(2)** 向外拉到底。
2. 往上托住光碟片的外緣，輕壓托盤軸從托盤取出光碟片 **(3)**。請拿取光碟片的邊緣，不要接觸表面。

 **附註：** 如果托盤未完全伸出，取出光碟片時請稍微將它傾斜。

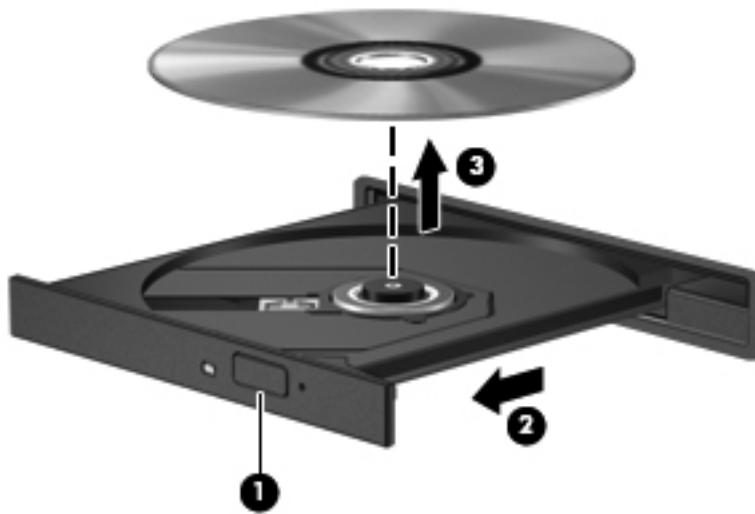

3. 關上光碟片托盤，並將光碟片放在保護盒中。

光碟托盤無法正常開啓時

1. 將迴紋針的一端 **(1)** 插入光碟機前溝緣的釋放孔。
2. 輕壓迴紋針直到托盤打開，然後拉出托盤 **(2)** 直到其停止。
3. 往上托住光碟片的外緣，輕壓托盤軸從托盤取出光碟片 **(3)**。請拿取光碟片的邊緣，不要接觸表面。

 **附註：** 如果托盤未完全伸出，取出光碟片時請稍微將它傾斜。



4. 關上光碟片托盤，並將光碟片放在保護盒中。

共用光碟機

雖然您的電腦可能沒有內建光碟機，但您可以共用連接至網路中其他電腦的光碟機，以存取軟體和資料及安裝應用程式。共用光碟機是 Windows 作業系統的功能，可在相同網路上從一部電腦存取另一部電腦上的光碟機。

 **附註：** 您必須先設定網路，然後才能共用光碟機；如需有關設定網路的其他資訊，請參閱 [位於第 17 頁的網路](#)。

 **附註：** 某些光碟（例如 DVD 影片和遊戲光碟）可能受到複製保護，因此無法透過 DVD 或 CD 光碟機共用的方式使用。



若要共用光碟機：

1. 從要共用其光碟機的電腦選取「**開始**」>「**電腦**」。
2. 在您要共用的光碟機上按一下滑鼠右鍵，然後按一下「**內容**」。
3. 選取「**共用**」標籤 >「**進階共用**」。
4. 選取「**共用此資料夾**」核取方塊。
5. 在「共用名稱」文字方塊中，輸入光碟機名稱。
6. 按一下「**套用**」，再按一下「**確定**」。
7. 若要檢視共用的光碟機：
選取「**開始**」>「**控制台**」>「**網路和網際網路**」>「**網路和共用中心**」。

10 記憶體模組

新增或更換記憶體模組

此電腦具有兩個記憶體模組插槽。在閒置的擴充記憶體模組插槽中加入記憶體模組，或是升級主要記憶體模組插槽中現有的記憶體模組，即可升級電腦的記憶體容量。

-  **警告！** 為降低造成電擊及損壞設備的風險，裝入記憶體模組前請務必拔除電源線並取出所有電池。
-  **注意：** 釋放靜電 (ESD) 會使電子組件受損。在開始執行任何程序之前，請務必先觸碰接地的金屬物件，以釋放身上的靜電。
-  **附註：** 若要對第二個記憶體模組使用雙通道組態，請確定兩個記憶體模組完全相同。

若要加入或更換記憶體模組：

-  **注意：** 為防止資料遺失或系統停止回應：

先關閉電腦，然後再新增或更換記憶體模組。當電腦開啓、處於睡眠狀態或休眠狀態時，切勿取出記憶體模組。

如果您不確定電腦是否已關機或休眠，先按電源按鈕開啓電腦。再透過作業系統來關閉電腦。

1. 儲存您的工作，然後將電腦關機。
2. 中斷所有外接式裝置與電腦的連接。
3. 將電源線從 AC 插座拔下並取出電池。
4. 鬆開記憶體模組置放槽外蓋上的螺絲 **(1)**。

5. 將外蓋向後推 (2)，然後取下外蓋 (3)。

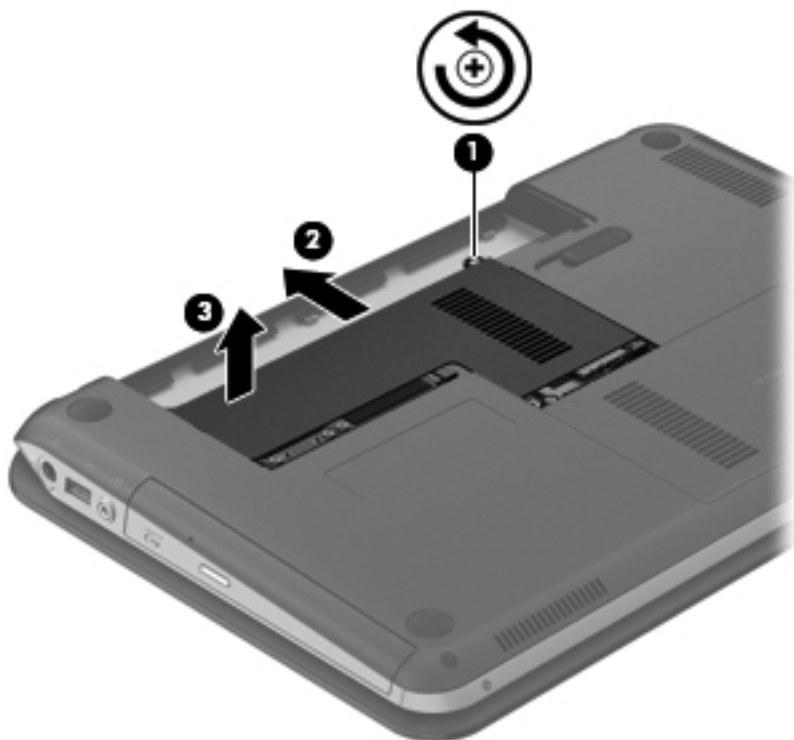

6. 如果要更換記憶體模組，請取出現有的記憶體模組：

- a. 拉開記憶體模組兩邊的固定夾 (1)。記憶體模組會向上傾斜。
- b. 抓住記憶體模組的邊緣 (2)，然後輕輕地將記憶體模組從記憶體模組插槽中取出。

⚠ 注意： 為避免損壞記憶體模組，只要抓住記憶體模組的邊緣即可。請勿碰觸記憶體模組的組件。

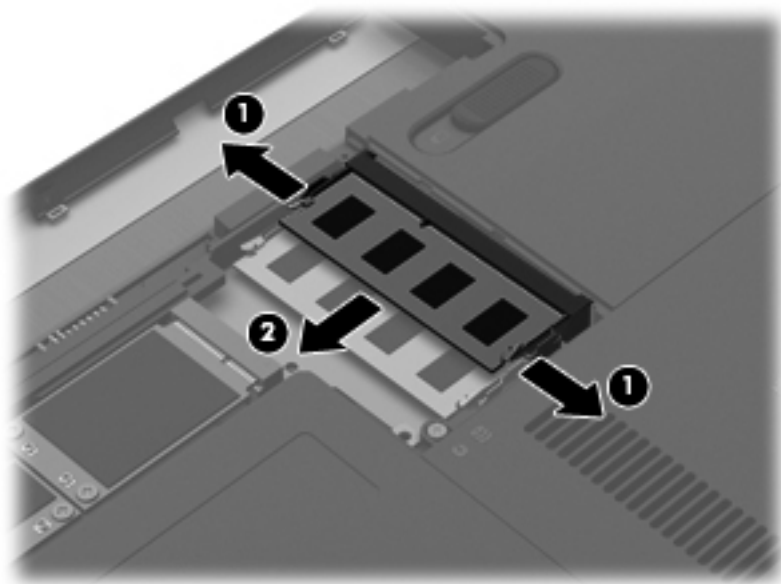

為保護您取出的記憶體模組，請將它放置在防靜電的容器內。

7. 裝入新的記憶體模組：

⚠ 注意： 為避免損壞記憶體模組，只要抓住記憶體模組的邊緣即可。請勿碰觸記憶體模組的組件。

- a. 將記憶體模組的凹緣 **(1)** 對準記憶體模組插槽中的垂片。
- b. 使記憶體模組和記憶體模組槽的表面呈 **45 度角**，將模組向下壓入記憶體模組插槽 **(2)** 直到就定位。
- c. 在記憶體模組的左右兩邊同時施力，輕輕壓下記憶體模組 **(3)**，直到固定夾卡入定位為止。

⚠ 注意： 為避免損壞記憶體模組，切勿折彎記憶體模組。

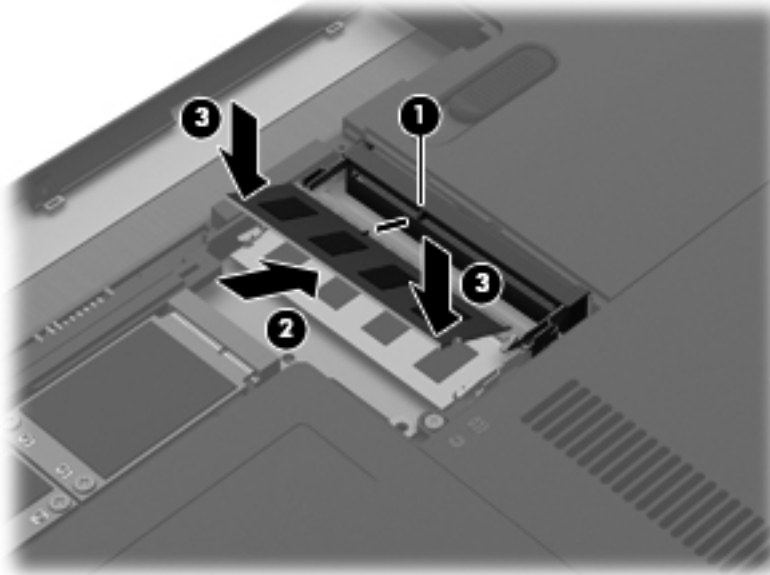

8. 將記憶體模組槽外蓋的垂片 **(1)**，對準電腦上的凹口。
9. 裝好外蓋 **(2)**。

10. 旋緊記憶體模組置放槽外蓋上的螺絲 (3)。

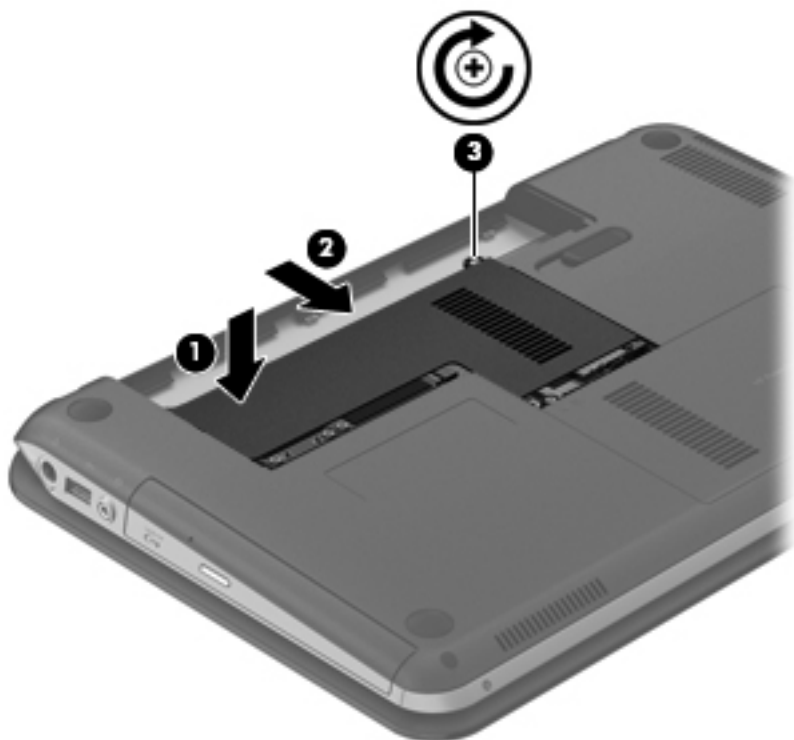

11. 裝回電池。
12. 重新連接外部電源和外接式裝置。
13. 開啓電腦。

11 保護您的電腦和資訊

電腦的安全性對於保護資訊的機密性、完整性和可用性非常重要。由 Windows® 作業系統、HP 應用程式、非 Windows Setup Utility (BIOS) 以及其他協力廠商軟體提供的標準安全性解決方案，可協助您的電腦抵禦各種風險（例如病毒、蠕蟲和其他類型的惡意程式碼）。

 **重要：** 您的電腦可能不具備本章所列的某些安全性功能。

電腦風險	安全性功能
未經授權使用電腦	<ul style="list-style-type: none">開機密碼指紋讀取器
電腦病毒	防毒軟體
未經授權存取資料	防火牆軟體
未經授權存取 Setup Utility (BIOS) 設定和其他系統識別資訊	系統管理員密碼
電腦的現行和未來風險	軟體更新
未經授權存取 Windows 使用者帳戶	使用者密碼
未經授權移動電腦	安全纜線鎖

找到您的安全性軟體（僅限特定機型）

您可以從 HP Security Assistant 開始，快速存取依工作組織的一組安全性軟體應用程式。藉由 HP Security Assistant，您不必透過「開始」功能表及「控制台」搜尋每個應用程式，即可存取執行以下安全性工作的應用程式：

- 設定網際網路與防毒安全性
- 備份與復原檔案
- 管理密碼、使用者帳戶和家長監護
- 維護您的電腦，並安裝最新的 HP 和 Windows 更新
- 設定指紋讀取器（僅限特定機型）

若要開啓 HP Security Assistant，請選取「開始」>「所有程式」>「安全與防護」>「HP Security Assistant」。

使用密碼

密碼是您選擇用於保護電腦資訊安全以及進行更安全的線上交易的一組字元。可以設定多種密碼。例如，首次設定電腦時，系統會要求您設定使用者密碼以保護電腦。可在電腦預先安裝的 Windows 或 HP Setup Utility (BIOS) 中設定其他密碼。

您可能會發現，對 Setup Utility (BIOS) 功能和 Windows 安全性功能使用相同密碼會很有用。

使用下列秘訣建立及儲存密碼：

- 爲了降低無法登入電腦的風險，請記錄每個密碼並將其存放在電腦之外的安全位置。不要將密碼儲存在電腦的檔案中。
- 建立密碼時，遵循程式所設定的需求。
- 至少每三個月變更一次密碼。
- 完美的密碼很長，其中包含字母、標點、符號和數字。
- 將電腦送修之前，請備份您的檔案、刪除機密檔案，然後移除所有密碼設定。

如需有關 Windows 密碼（例如螢幕保護程式密碼）的其他資訊，請選取「開始」>「說明及支援」。

設定 Windows 密碼

密碼	功能
使用者密碼	保護對 Windows 使用者帳戶的存取。結束睡眠或休眠模式時，也必須輸入該密碼。
系統管理員密碼	保護對電腦內容的管理員層級存取。

附註： 此密碼不能用於存取 Setup Utility (BIOS) 內容。

在 Setup Utility (BIOS) 中設定密碼

密碼	功能
系統管理員密碼*	<ul style="list-style-type: none">每次存取 Setup Utility (BIOS) 時都必須輸入該密碼。如果忘記系統管理員密碼，便無法存取 Setup Utility (BIOS)。 <p>附註： 可以使用管理員密碼代替開機密碼。</p> <p>附註： 您的系統管理員密碼與在 Windows 中設定的系統管理員密碼無法互換，且不會在設定、輸入、變更或刪除時顯示。</p> <p>附註： 如果您在顯示「Press the ESC key for Startup Menu」（按下 esc 鍵以開啓啓動功能表）訊息之前初次檢查密碼時輸入開機密碼，則必須輸入系統管理員密碼才能存取 Setup Utility (BIOS)。</p>
開機密碼*	<ul style="list-style-type: none">每次開啓或重新啓動電腦，或結束休眠時都必須輸入該密碼。如果您忘記開機密碼，就無法開啓或重新啓動電腦，或是結束休眠。 <p>附註： 可以使用管理員密碼代替開機密碼。</p> <p>附註： 設定、輸入、變更或刪除開機密碼時，不會顯示開機密碼。</p>

若要在 Setup Utility (BIOS) 中設定、變更或刪除管理員密碼或開機密碼：

1. 開啓或重新啓動電腦，以開啓 Setup Utility (BIOS)。畫面左下角顯示「Press the ESC key for Startup Menu」（按下 esc 鍵以開啓啓動功能表）訊息時，請按下 **esc** 鍵。
2. 使用方向鍵，並依照畫面上的指示繼續執行。當啓動功能表顯示時，按下 **f10**。
3. 使用方向鍵選取「**安全性 (Security)**」，然後依照畫面上的指示繼續執行。

電腦重新啓動後，您的變更便會生效。

使用指紋讀取器

特定電腦機型會提供內建指紋讀取器。若要使用指紋讀取器，您必須在電腦上設定使用者帳戶和密碼。此帳戶可讓您以指定的手指刷一下即可登入電腦。在需要進行登入的網站和其他程式中，您也可以使用指紋讀取器來填入密碼欄位。如需指示，請參閱指紋讀取器軟體說明。

註冊電腦之後，您可以設定單一登入服務，此服務可讓您使用指紋讀取器為任何需要使用者名稱和密碼的應用程式建立認證。

如需瞭解指紋讀取器在電腦上的位置，請參閱「瞭解您的電腦」。

註冊指紋

藉由指紋讀取器，您可以使用已透過 HP SimplePass 軟體註冊的指紋來登入 Windows，而不必使用 Windows 密碼來登入。

若要註冊一個或多個指紋：

1. 選取「開始」>「安全與防護」>「HP SimplePass」。
2. 您是否已找到指紋感應器? (Have you found your fingerprint sensor?) — 按一下「是」。
3. 您是否準備登錄? (Are you ready to enroll?) — 按一下「是」。
4. 選取手指。
5. 建立 Windows 密碼 (Create Windows password) — 輸入您的密碼並確認該密碼。
6. 以手指輕拂 3 次。如果手指註冊成功，該手指會顯示為綠色。否則會顯示警告訊息。
7. 選取其他手指或按一下 > 繼續。
8. 按一下「立即註冊 (Register now)」或「稍後註冊 (Register later)」。
9. 按一下「進階 (Advanced)」以啟動輕拂註冊的手指時選取的網站。

針對每個其他使用者重複步驟 1 到 9。

使用註冊的指紋登入 Windows

若要使用您的指紋登入 Windows：

1. 註冊您的指紋之後，請重新啟動 Windows。
2. 滑動任何您已註冊的手指以登入 Windows。

使用網際網路安全性軟體

在您使用電腦存取電子郵件、網路或網際網路時，電腦可能會受到電腦病毒、間諜軟體或其他線上威脅的攻擊。為了協助保護您的電腦，可能會在電腦上預先安裝試用版的網際網路安全性軟體（包括防毒和防火牆功能）。安全性軟體必須保持最新狀態，才能提供持續防護，以抵禦新發現的病毒和其他安全風險。強烈建議您升級試用版安全性軟體，或購買自選的軟體，以徹底保護您的電腦。

使用防毒軟體

電腦病毒會導致無法使用程式、公用程式或作業系統，或導致它們功能異常。防毒軟體可偵測摧毀大部分病毒，在大部分情況下，還可修復病毒所造成的任何損害。

如需電腦病毒的更多資訊，請在「說明及支援」的「搜尋」方塊中輸入 `viruses`。

使用防火牆軟體

防火牆可避免未經授權存取系統或網路。防火牆可以是安裝於電腦和/或網路上的軟體，也可以是硬體和軟體的組合。

有兩種類型的防火牆可供選擇：

- 主機型防火牆 — 軟體只保護安裝該軟體的電腦。
- 網路型防火牆 — 安裝於 DSL 或纜線數據機和家用網路之間，可保護網路上的所有電腦。

在系統上安裝防火牆後，所有傳送至或從系統傳送的資料都會受到監控，並和一組使用者定義的安全性原則比較。不符合原則的資料會遭到封鎖。

安裝軟體更新

應定期更新您的電腦上安裝的 HP、Microsoft Windows 和協力廠商軟體，以更正安全性問題並改善軟體效能。

安裝 Windows 安全性更新

在電腦出廠之後，可能已有作業系統和其他軟體的更新可用。Microsoft® 會傳送有關重大更新的警示。為保護電腦的安全性不遭破壞或不受電腦病毒入侵，建議您在收到警示時，立即安裝 Microsoft 的所有重要更新。

為確保在電腦上安裝所有可用的更新，請遵守下列指示：

- 在設定好您的電腦後，盡快執行 Windows Update。選取「開始」>「所有程式」>「Windows Update」。
- 之後每個月執行 Windows Update 一次。
- 從 Microsoft 網站以及透過「說明及支援」中的更新連結，取得所發佈 Windows 及其他 Microsoft 程式的更新。

安裝 HP 和協力廠商軟體更新

HP 建議您定期更新電腦上最初安裝的軟體和驅動程式。若要下載最新版本，請造訪 <http://www.hp.com/support>。您也可以在此位置註冊，以便在有更新可用時收到自動更新通知。

如果您在購買電腦後已安裝協力廠商軟體，請定期更新該軟體。軟體公司會為其產品提供軟體更新，以更正安全性問題並改善軟體功能。

保護您的無線網路

在您設定無線網路時，請始終啟用安全性功能。如需更多資訊，請參閱「網路」一章的「保護 WLAN」。

備份您的軟體應用程式和資訊

請定期備份您的軟體應用程式和資訊，以防由於病毒攻擊或軟體/硬體故障導致應用程式和資訊永久遺失或受損。如需更多資訊，請參閱「備份與復原」。

使用選用的安全纜線鎖

安全纜線鎖需另外購買，其設計目的在於遏阻，但無法防止電腦遭受不當處理或失竊。應使用多種方式實作徹底的安全性解決方案，以協助最大限度地實現防盜，安全纜線鎖僅是其中一種方法。

電腦上的安全纜線鎖孔可能會與本節中圖例所示有些許不同。如需瞭解安全纜線鎖孔在電腦上的位置，請參閱「瞭解您的電腦」。

1. 使安全纜線鎖環繞保護的物件。
2. 將鑰匙插入 (1) 安全纜線鎖 (2)。
3. 將安全纜線鎖插入電腦上的安全纜線鎖孔 (3)，再以鑰匙將安全纜線鎖上鎖。

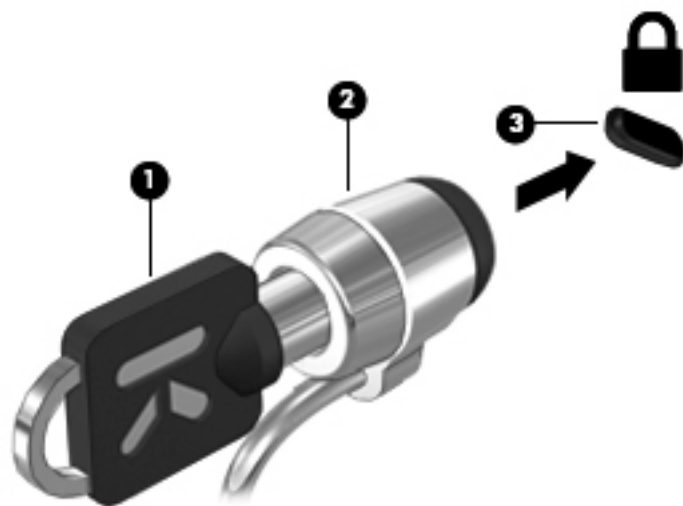

4. 拔出鑰匙，並置於安全地點。

12 備份與復原

您的電腦包含作業系統和 HP 提供的工具，可協助您保護資訊安全並在需要時還原。

本章提供關於下列主題的資訊：

- 建立一組復原光碟或復原快閃磁碟機（HP Recovery Manager 軟體功能）
- （從分割區、復原光碟或復原快閃磁碟機）執行系統還原
- 備份您的資訊
- 復原程式或驅動程式

還原系統

如果發生電腦硬碟故障，您必須使用一組復原光碟或復原快閃磁碟機將系統還原至原廠映像。理想情況是您在軟體設定完成之後，立即使用 **HP Recovery Manager** 建立這些工具。

如果出現硬碟故障之外的其他問題，您可以使用 **HP Recovery** 分割區（而非使用復原光碟或復原快閃磁碟機）還原系統。若要檢查是否有復原分割區，請按一下「**開始**」，在「**電腦**」上按一下滑鼠右鍵，然後依序按一下「**管理**」和「**磁碟管理**」。如果有復原分割區，視窗中會列出「復原」磁碟機。

 **注意：** **HP Recovery Manager**（分割區或光碟/快閃磁碟機）僅還原出廠時預先安裝的軟體。非此電腦隨附的軟體必須手動重新安裝。

建立還原媒體

HP 建議您建立一組復原光碟或復原快閃磁碟機，以確保萬一硬碟故障或因故無法使用復原分割區工具進行還原時，可以將電腦還原成原始原廠狀態。請在首次設定電腦後，建立這些光碟或快閃磁碟機。

 **附註：** **HP Recovery Manager** 僅允許建立一組復原光碟或一個復原快閃磁碟機。小心處理這些復原工具，並將它們置於安全的地方。

 **附註：** 如果您的電腦未包含內建光碟機，您可以使用選用的外接式光碟機（另購）建立復原光碟，或者從 HP 網站購買電腦的復原光碟。如果您使用外接式光碟機，該光碟機必須直接連接到電腦上的 **USB** 連接埠，而非外接式裝置（例如 **USB** 集線器）上的 **USB** 連接埠。

指導方針：

- 購買高品質的 DVD-R、DVD+R 或 DVD-R DL 或 DVD+R DL 光碟。

 **附註：** CD-RW、DVD±RW、雙層燒錄 DVD±RW 和 BD-RE（可重複寫入的 Blu-ray）等可讀寫光碟與 **HP Recovery Manager** 軟體不相容。

- 在此程序中，電腦必須連接至 AC 電源。
- 每台電腦僅能建立一組復原光碟或一個復原快閃磁碟機。

 **附註：** 建立復原光碟時，請先為每張光碟編號，然後再插入光碟機。

- 如有需要，可在尚未建立好復原光碟或復原快閃磁碟機之前先結束程式。下次開啓 **HP Recovery Manager** 時，系統將會提示您繼續上次的備份建立程序。

若要建立一組復原光碟或復原快閃磁碟機，請遵循以下步驟：

1. 選取「**開始**」>「**所有程式**」>「**安全與防護**」>「**HP Recovery Manager**」>「**HP Recovery Media Creation**」。
2. 然後依照畫面上的指示繼續執行。

執行系統復原

HP Recovery Manager 軟體可讓您修復電腦或將其還原成原始原廠狀態。HP Recovery Manager 可從復原光碟、復原快閃磁碟機或硬碟上的專用復原分割區執行。

 **附註：** 如果電腦硬碟故障或更正任何功能性電腦問題的所有嘗試均失敗，則需要執行系統還原。更正電腦問題時，應當最後嘗試系統還原。

執行系統還原時，請注意下列事項：

- 您僅能還原先已備份的系統。HP 建議您安裝電腦後，立即使用 HP Recovery Manager 建立一組復原光碟或復原快閃磁碟機。
- Windows 本身具有內建的修復功能，例如「系統還原」功能。如果您尚未嘗試這些功能，請先嘗試使用這些功能，最後才使用 HP Recovery Manager 來還原系統。
- HP Recovery Manager 僅能還原出廠時預先安裝的軟體。對於此電腦未隨附的軟體，您必須從製造商的網站進行下載，或使用製造商提供的光碟重新安裝。

使用專用復原分割區

使用專用復原分割區時，您可在此過程中選擇備份圖片、音樂和其他音訊、視訊和影片，錄製的電視節目，文件、試算表和簡報，電子郵件，網際網路我的最愛和設定。

若要從復原分割區還原電腦，請遵循以下步驟：

1. 使用下列任一方式存取 HP Recovery Manager：
 - 選取「開始」>「所有程式」>「安全與防護」>「HP Recovery Manager」>「HP Recovery Manager」。
 - 或 —
 - 開啓或重新啓動電腦，然後當畫面底部顯示「Press the ESC key for Startup Menu」(按下 esc 鍵以開啓啓動功能表) 訊息時，按下 **esc** 鍵。然後，當螢幕上顯示「F11 (System Recovery)」訊息時，按下 **f11** 鍵。
2. 在「HP Recovery Manager」視窗中，按一下「System Recovery」。
3. 然後依照畫面上的指示繼續執行。

使用還原媒體進行還原

1. 如果可行，請備份所有個人檔案。
2. 將第一張復原光碟插入電腦光碟機或選用的外接式光碟機，然後重新啓動電腦。

- 或 -

將復原快閃磁碟機插入電腦的 USB 連接埠，然後重新啓動電腦。

 **附註：** 如果電腦在 HP Recovery Manager 中無法自動重新啓動，則需要變更電腦開機順序。

3. 系統開機時按 **f9** 鍵。
4. 選取光碟機或快閃磁碟機。
5. 然後依照畫面上的指示繼續執行。

變更電腦開機順序

若要針對復原光碟變更開機順序：

1. 重新啓動電腦。
2. 電腦重新啓動時按 **esc** 鍵，然後按 **f9** 鍵以顯示開機選項。
3. 在開機選項視窗中，選取「**內建 CD/DVD ROM 光碟機 (Internal CD/DVD ROM Drive)**」。

若要針對復原快閃磁碟機變更開機順序：

1. 將快閃磁碟機插入 USB 連接埠。
2. 重新啓動電腦。
3. 電腦重新啓動時按 **esc** 鍵，然後按 **f9** 鍵以顯示開機選項。
4. 從開機選項視窗選取快閃磁碟機。

備份和復原您的資訊

將您的檔案備份，並妥善存放任何新軟體非常重要。隨著新軟體和資料檔案的增加，需繼續定期建立備份。

復原系統的完整度視最近的備份時間而定。

 **附註：** 如果電腦受到病毒攻擊或發生任何主要系統元件故障，則需要從最新備份執行復原。如果要更正電腦問題，應先嘗試復原，再嘗試系統還原。

您可以將資訊備份到選用的外接式硬碟、網路磁碟機或光碟中。您可以在下列時機備份您的系統：

- 依照排定的時間定期進行

 **提示：** 設定定期資訊備份提醒。

- 修復或還原電腦之前
- 新增或修改硬體或軟體之前

指導方針：

- 使用 Windows® 系統還原功能來建立系統還原點，並定期複製到光碟或外接式硬碟中。如需使用系統還原點的詳細資訊，請參閱 [位於第 83 頁的使用 Windows 系統還原點](#)。
- 將個人檔案儲存在「文件」儲存庫中，並定期備份此資料夾。
- 藉由擷取設定值的螢幕擷取畫面，儲存視窗、工具列或功能表列的自訂設定。如果您必須重新輸入偏好設定，螢幕擷取畫面可為您節省時間。

若要建立螢幕擷取畫面：

1. 顯示要儲存的螢幕。
2. 複製螢幕影像：
若只要複製使用中的視窗，請按下 **alt+prt sc**。
若要複製整個螢幕，請按下 **prt sc** 鍵。
3. 開啓 Word 文件，然後選取「**編輯**」>「**貼上**」。螢幕影像隨即新增至文件中。
4. 儲存並列印文件。

使用 Windows 備份與還原

指導方針：

- 開始備份程序前，請確定電腦已連接到 AC 電源。
- 給予足夠時間以完成備份程序。視檔案大小而定，此程序可能需耗時超過一小時。

若要建立備份：

1. 選取「開始」>「控制台」>「系統及安全性」>「備份與還原」。
2. 依照螢幕上的指示來排程和建立備份。

 **附註：** Windows® 包括「使用者帳戶控制」功能，可以改善電腦的安全性。在進行安裝軟體、執行公用程式或變更 Windows 設定之類工作時，您可能看到要求權限或密碼的提示。如需詳細資訊，請參閱「說明及支援」。

使用 Windows 系統還原點

系統還原點可讓您儲存硬碟在特定時間點的快照，並為該快照指定名稱。此後，如果您要回復後續的變更，就可使用該還原點。

 **附註：** 復原至較早的還原點，不會影響上次還原點所儲存的資料檔案或所建立的電子郵件。

您也可以建立其他還原點，為您的檔案和設定提供更好的保護。

建立還原點時機

- 新增或修改軟體或硬體之前
- 當電腦以最佳狀態運作時定期進行

 **附註：** 如果您回復至還原點，之後又改變心意，則可以回復還原作業。

建立系統還原點

1. 選取「開始」>「控制台」>「系統及安全性」>「系統」。
2. 在左側窗格中，按一下「系統保護」。
3. 按一下「系統保護」標籤。
4. 按一下「**建立**」，然後依照畫面上的指示繼續執行。

還原至之前的日期和時間

如果要將電腦回復至之前系統功能最佳的還原點（在之前日期和時間所建立），請遵循以下步驟：

1. 選取「開始」>「控制台」>「系統及安全性」>「系統」。
2. 在左側窗格中，按一下「系統保護」。
3. 按一下「系統保護」標籤。
4. 按一下「系統還原」。
5. 然後依照畫面上的指示繼續執行。

13 Setup Utility (BIOS) 和 System Diagnostics

使用 Setup Utility (BIOS)

Setup Utility (或基本輸入/輸出系統 (BIOS)) 會控制系統上所有輸入與輸出裝置 (例如硬碟、顯示器、鍵盤、滑鼠和印表機) 之間的通訊。Setup Utility (BIOS) 的設定包括已安裝之裝置的類型、電腦的啟動順序, 以及系統記憶體與延伸記憶體的數量。

 **附註：** 在 Setup Utility (BIOS) 中進行變更時應格外小心。變更時出錯會讓電腦無法正常運作。

啟動 Setup Utility (BIOS)

若要啟動 Setup Utility (BIOS), 請依照下列步驟執行：

1. 開啓或重新啓動電腦, 然後當畫面底部顯示「Press the ESC key for Startup Menu」(按下 **esc** 鍵以開啓啟動功能表) 訊息時, 按下 **esc** 鍵。
2. 按下 **f10** 鍵以進入 Setup Utility (BIOS)。

變更 Setup Utility (BIOS) 的語言

1. 啓動 Setup Utility (BIOS)。
2. 使用方向鍵選取「**系統組態 (System Configuration)**」>「**語言 (Language)**」, 然後按下 **enter**。
3. 使用方向鍵選擇語言, 然後按 **enter** 鍵。
4. 當確認提示以所選語言顯示時, 按下 **enter** 鍵。
5. 若要儲存您的變更並離開 Setup Utility (BIOS), 請使用方向鍵選取「**離開 (Exit)**」>「**儲存變更後離開 (Exit Saving Changes)**」, 然後按下 **enter** 鍵。

您的變更會立即生效。

在 Setup Utility (BIOS) 中瀏覽和選取

若要在 Setup Utility (BIOS) 中瀏覽和選取，請依照下列步驟執行：

1. 開啓或重新啓動電腦，然後當畫面底部顯示「Press the ESC key for Startup Menu」（按下 **esc** 鍵以開啓啓動功能表）訊息時，按下 **esc** 鍵。
 - 若要選取功能表或功能表項目，請使用 **tab** 鍵和鍵盤方向鍵，然後按下 **enter** 鍵。
 - 若要向上和向下捲動，請使用向上鍵或向下鍵。
 - 若要關閉開啓的對話方塊，並回到 Setup Utility (BIOS) 畫面，請按下 **esc** 鍵，然後依照畫面上的指示繼續執行。
2. 按下 **f10** 鍵以進入 Setup Utility (BIOS)。

若要結束 Setup Utility (BIOS) 功能表，請選擇下列其中一個方法：

- 若要結束 Setup Utility (BIOS) 功能表而不儲存您的變更，請按下 **esc** 鍵，然後依照畫面上的指示繼續執行。
 - 或 -使用方向鍵選取「**離開 (Exit)**」>「**捨棄變更後離開 (Exit Discarding Changes)**」，然後按下 **enter** 鍵。
 - 或 -
- 若要儲存您的變更並結束 Setup Utility (BIOS) 功能表，請按下 **f10** 鍵，然後依照畫面上的指示繼續執行。
 - 或 -使用方向鍵選取「**離開 (Exit)**」>「**儲存變更後離開 (Exit Saving Changes)**」，然後按下 **enter** 鍵。

當電腦重新啓動時，您的變更便會生效。

顯示系統資訊

1. 啟動 Setup Utility (BIOS)。
2. 選擇「**主要 (Main)**」功能表。將會顯示系統時間和日期之類的系統資訊，以及有關電腦的識別資訊。
3. 若要結束 Setup Utility (BIOS) 但不變更任何設定，請使用方向鍵選取「**離開 (Exit)**」>「**捨棄變更後離開 (Exit Discarding Changes)**」，然後按下 **enter** 鍵。

在 Setup Utility (BIOS) 中還原原廠設定

 **附註：** 還原預設值不會變更硬碟模式。

若要使 Setup Utility (BIOS) 中的所有設定回復到原廠設定值，請依照下列步驟執行：

1. 開啓或重新啓動電腦，然後當畫面底部顯示「Press the ESC key for Startup Menu」（按下 **esc** 鍵以開啓啓動功能表）訊息時，按下 **esc** 鍵。
2. 按下 **f10** 鍵以進入 Setup Utility (BIOS)。
3. 使用方向鍵選取「**離開 (Exit)**」>「**載入設定預設值 (Load Setup Defaults)**」。按下 **enter**。
4. 然後依照畫面上的指示繼續執行。
5. 若要儲存您的變更並結束，請按下 **f10** 鍵，然後依照畫面上的指示繼續執行。

- 或 -

使用方向鍵選取「**離開 (Exit)**」>「**儲存變更後離開 (Exit Saving Changes)**」，然後按下 **enter** 鍵。

當電腦重新啓動時，您的變更便會生效。

 **附註：** 當您還原原廠設定時，密碼設定與安全性設定不會變更。

結束 Setup Utility (BIOS)

- 若要從目前工作階段結束 Setup Utility (BIOS) 並儲存變更：
如果沒有看到 Setup Utility (BIOS) 功能表，按下 **esc** 鍵回到功能表顯示。接著使用方向鍵選取「**離開 (Exit)**」>「**儲存變更後離開 (Exit Saving Changes)**」，然後按下 **enter** 鍵。
- 若要從目前工作階段結束 Setup Utility (BIOS) 但不儲存變更：
如果沒有看到 Setup Utility (BIOS) 功能表，按下 **esc** 鍵回到功能表顯示。接著使用方向鍵選取「**離開 (Exit)**」>「**捨棄變更後離開 (Exit Discarding Changes)**」，然後按下 **enter** 鍵。

更新 BIOS

可自 HP 網站取得 BIOS 的更新版本。

HP 網站上的大多數 BIOS 更新皆是稱為 **SoftPaq** 的壓縮檔案套件。

有些下載套件包含一個名為 **Readme.txt** 的檔案，其中包含與安裝和疑難排解檔案有關的資訊。

確定 BIOS 版本

若要判斷可用的 BIOS 更新檔，是否包含比電腦上目前安裝的版本更新的 BIOS 版本，您必須知道目前安裝的系統 BIOS 版本。

按下 **fn+esc**（如果您已在 Windows 中）或使用 Setup Utility (BIOS)，以顯示 BIOS 版本資訊（也就是 **ROM 日期與系統 BIOS**）。

1. 啟動 Setup Utility (BIOS)。
2. 使用方向鍵選取「**主要 (Main)**」。按下 **enter**。
3. 若要結束 Setup Utility (BIOS) 但不變更設定，請使用方向鍵選取「**離開 (Exit)**」>「**捨棄變更後離開 (Exit Discarding Changes)**」，然後按下 **enter** 鍵。

下載 BIOS 更新檔

 **注意：** 爲了降低電腦受損或安裝失敗的風險，請僅在使用 AC 變壓器將電腦連接至可靠的外部電源時，才下載並安裝 BIOS 更新。在電腦使用電池電力、銜接在選用的銜接裝置，或連接到選用的電源時，請勿下載或安裝 BIOS 更新。在下載與安裝期間，遵循這些指示：

請勿從 AC 電源插座拔出電源線，中斷電腦的電力。

請勿關閉電腦或啓動待機或休眠。

請勿插入、取出、連接或中斷連接任何裝置、纜線或電源線。

1. 選取「開始」>「說明及支援」>「維護」。
2. 按一下「重新整理 (Refresh)」。
3. 依照畫面上的指示，識別您的電腦並存取要下載的 BIOS 更新。
4. 在下載區域，遵循這些步驟：
 - a. 找出比目前安裝在您電腦上的 BIOS 版本更新之 BIOS 更新檔。記下日期、名稱或其他識別碼。當更新檔下載到硬碟後，您可能稍後需要此資訊來找出更新檔。
 - b. 依照畫面上的指示，將您選取的更新下載至硬碟。

記下硬碟上 BIOS 更新下載位置的路徑。當您準備安裝此項更新時，將需要存取此路徑。

 **附註：** 如果電腦已連上網路，請在安裝任何軟體更新檔，尤其是系統 BIOS 更新檔之前，先洽詢網路管理員。

BIOS 安裝程序會有所不同。當下載完成後，依照螢幕上出現的指示。若未顯示指示，請遵循這些步驟：

1. 選取「開始」>「電腦」以開啓「Windows 檔案總管」。
2. 按兩下硬碟代碼。硬碟代碼通常是磁碟機 (C:)。
3. 使用您稍早記錄的硬碟路徑，在您包含此項更新的硬碟上開啓此資料夾。
4. 按兩下副檔名為 .exe 的檔案（例如，檔名.exe）。

BIOS 安裝作業就會開始。

5. 請依照螢幕上的指示完成安裝。

 **附註：** 當螢幕上出現訊息報告安裝成功之後，您就可以從硬碟刪除該下載檔案。

使用 System Diagnostics

System Diagnostics 可讓您執行診斷測試以判斷電腦硬體是否運作正常。視電腦機型而定，**System Diagnostics** 可能會提供下列診斷測試：

- 啟動測試 — 此測試可分析啟動電腦所需的主要電腦元件。
- 執行測試 — 此測試會重複執行啟動測試，並檢查啟動測試未偵測到的中斷問題。
- 硬碟測試 — 此測試可分析硬碟的實體狀況，然後檢查硬碟每個磁區的所有資料。如果此測試偵測到損壞的磁區，會嘗試將資料移至良好的磁區。
- 記憶體測試 — 此測試可分析記憶體模組的實體狀況。如果此測試報告錯誤，請立即更換記憶體模組。
- 電池測試 — 此測試會分析電池的狀況。如果電池未能通過測試，請連絡客戶支援中心以通報問題並訂購替換電池。

您也可以**在 System Diagnostics 視窗中檢視系統資訊和錯誤日誌。**

若要啟動 **System Diagnostics**：

1. 開啓或重新啓動電腦。畫面左下角顯示「**Press the ESC key for Startup Menu**」（按下 **esc** 鍵以開啓啟動功能表）訊息時，請按下 **esc** 鍵。當啓動功能表顯示時，按下 **f2**。
2. 按一下希望執行的診斷測試，然後依照畫面上的指示繼續執行。

 **附註：** 如果在執行診斷測試時需要將其停止，請按下 **esc** 鍵。

A 疑難排解及支援

疑難排解

電腦無法啟動

當您按下電源按鈕時，如果電腦未啟動，以下建議可能有助於您判斷電腦未啟動的原因：

- 如果電腦已連接至 AC 插座，請將其他電器裝置插入插座，以確定插座可提供足夠的電力。

 **附註：** 僅使用本電腦所提供或 HP 核准搭配使用的 AC 變壓器。

- 如果電腦使用電池電力，或連接至 AC 插座以外的外部電源，請使用 AC 變壓器將電腦連接至 AC 插座。確定電源線和 AC 變壓器都已接妥。

電腦螢幕是空白的

如果螢幕是空白的，但是電腦已啟動且電源指示燈是亮起的，則電腦可能沒有設定成在電腦螢幕中顯示影像。若要將影像傳輸到電腦螢幕上，請按下 **F4** 動作鍵。

軟體功能異常

如果軟體沒有回應或回應異常，請依照下列建議進行：

- 選取「開始」>「關機」>「重新啟動」，重新啟動電腦。

如果無法使用這個程序重新啟動電腦，請參閱下一節 [位於第 92 頁的電腦已開啓但是沒有回應](#)。

- 執行病毒掃描。如需有關在電腦上使用防毒資源的資訊，請參閱 [位於第 71 頁的保護您的電腦和資訊](#)。

電腦已開啓但是沒有回應

如果電腦已開啓，但卻沒有回應軟體或鍵盤指令，請依照所提供的順序嘗試執行下列緊急關機程序：

 **注意：** 緊急關機程序會導致未儲存的資料遺失。

- 按下 **ctrl+alt+delete**，然後按一下「**電源**」按鈕。
- 按住電源按鈕至少 **5 秒鐘**。
- 拔下電腦的外接電源並取出電池。

電腦過熱

當電腦在使用中，觸摸起來是溫熱的，這是正常現象。但是如果電腦異常的熱，可能是因為通風孔被堵住而造成過熱。如果您懷疑電腦過熱，請讓電腦降到室溫左右。然後確定當使用電腦時，保持所有通風孔附近無障礙。

 **警告！** 若要降低因熱所造成的損害或電腦過熱的可能性，請勿將電腦直接放在您的腿上或遮住電腦的通風口。請僅在穩固的平面上使用電腦。請不要讓其他堅硬表面（例如旁邊的選用印表機）或柔軟表面（例如枕頭、毯子或衣服）阻礙空氣流通。此外，作業期間也請不要讓 **AC 變壓器** 接觸到皮膚或柔軟表面（例如枕頭、毯子或衣服）。使用者可存取的電腦與 **AC 變壓器** 的表面溫度限制，符合 **International Standard for Safety of Information Technology Equipment (IEC 60950)** 的國際安全標準。

 **附註：** 電腦風扇會自動啓動，以冷卻內部組件並防止過熱。日常操作時，內部風扇間歇啓動和關閉是正常現象。

外接式裝置沒有作用

如果外接式裝置未如預期般運作，請依照以下建議進行：

- 依照製造商的指示開啓裝置。
- 確定所有裝置都已接妥。
- 確定裝置有獲得供電。
- 確定裝置（尤其是較舊的裝置）與作業系統相容。
- 確定已安裝及更新正確的驅動程式。

無線網路連線沒有作用

若無線網路連線沒有如預期作用，請依照以下建議進行：

- 確定電腦上的無線通訊指示燈已亮起（白色）。如果無線通訊指示燈熄滅，請按下 **f12** 動作鍵將其開啓。
- 確定裝置的無線天線附近無障礙。
- 確定 DSL 或纜線數據機及其電源線已正確連接，且指示燈已亮起。
- 確定無線路由器或存取點已正確連接至電源變壓器以及 DSL 或纜線數據機，且指示燈已亮起。
- 拔除所有纜線，再重新連接，然後關閉電源並重新啓動。

 **附註：** 如需無線技術的詳細資訊，請參閱「說明及支援」中的相關說明主題和網站連結。

 **附註：** 如需有關啓動行動寬頻服務(僅限特定機型)的資訊，請參閱電腦隨附的行動網路電信業者資訊。

光碟托盤無法開啓以取出光碟

1. 將迴紋針的一端插入光碟機前溝緣的釋放孔 **(1)**。
2. 輕壓迴紋針，直到光碟托盤打開，然後將托盤向外拉到底 **(2)**。
3. 往上托住光碟片的外緣，輕壓托盤軸，從托盤取出光碟 **(3)**。握住光碟的邊緣，不要觸摸表面。

 **附註：** 如果托盤未完全伸出，取出光碟片時請稍微將它傾斜。

4. 關上光碟托盤，然後將光碟片放在保護盒裡。

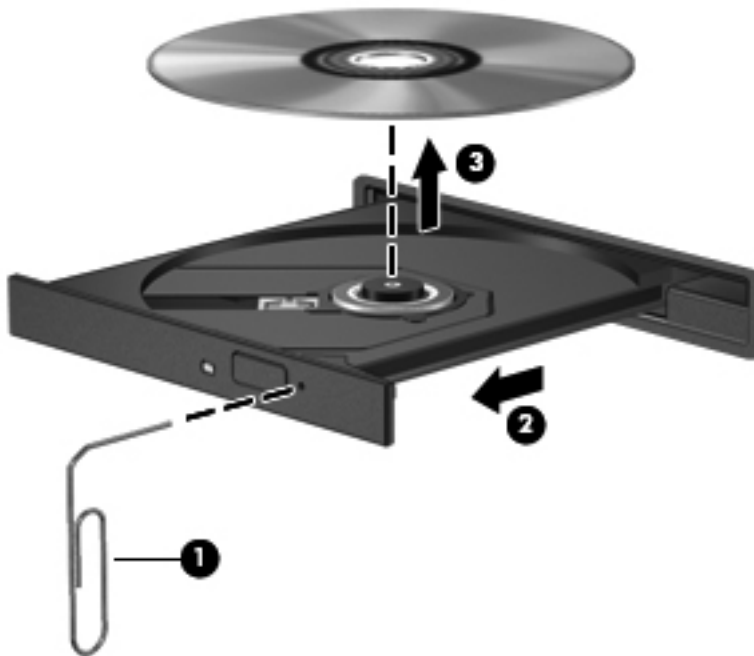

電腦未偵測到光碟機

如果 Windows 未偵測到已安裝的裝置，表示裝置驅動程式軟體可能已經遺失或損毀。如果您懷疑光碟機未被偵測到，請透過下列方式確認光碟機在「裝置管理員」公用程式中列出。

1. 取出光碟機中的所有光碟。
2. 選取「開始」>「控制台」>「系統及安全性」。
3. 按一下「系統」區域中的「裝置管理員」。
4. 在「裝置管理員」視窗中，按一下「DVD/CD-ROM 光碟機」旁邊的方向鍵展開清單，以顯示所有安裝的磁碟機/光碟機。
5. 在光碟機清單上按一下滑鼠右鍵以執行下列工作：
 - 更新驅動程式軟體
 - 停用
 - 解除安裝
 - 掃描硬體變更。Windows 會掃描您的系統，找出已安裝的硬體，並安裝任何需要的驅動程式
 - 按一下「內容」以確認裝置正常運作
 - 「內容」視窗提供有關裝置的詳細資料，以協助您進行疑難排解
 - 按一下「驅動程式」索引標籤，以更新、停用或解除安裝此裝置的驅動程式

光碟未播放

若要播放 CD、DVD 或 BD：

- 在播放光碟之前，請先儲存您的工作並且關閉所有開啓的程式。
- 播放光碟之前先登出網際網路。
- 確定已正確地放入光碟。
- 確定光碟是乾淨的。如有需要，請使用過濾水和無棉絮的布料來清潔光碟。從光碟的中心向外緣擦拭。
- 檢查光碟是否有刮痕。如果發現刮痕，請使用可在許多電子商店買到的光碟修復套件來處理光碟。
- 在播放光碟之前停用睡眠。

在播放光碟時，請勿起始休眠或睡眠。否則，您可能會看到詢問您是否要繼續的警告訊息。若出現此訊息，請按一下「否」。按一下「否」之後，電腦可能會出現下列其中一種狀況：

- 繼續播放。
- 關閉多媒體程式中的播放視窗。若要恢復播放光碟，請在多媒體程式中按一下「**播放**」按鈕。在某些情況下，您可能需要結束程式，然後重新啓動它。
- 增加系統資源。
 - 將印表機和掃描器關機，並拔除相機和可攜式掌上型裝置。中斷這些隨插即用裝置的連線會釋放出寶貴的系統資源，使播放效果更好。
 - 變更桌面色彩內容。由於肉眼無法輕易分辨 16 位元以上色彩的差異，因此若透過下列方式將系統的色彩內容降低到 16 位元色彩，當您在觀賞電影時，應該不會注意到任何色彩損失：
 1. 在電腦桌面的空白區域按一下滑鼠右鍵，然後選取「**螢幕解析度**」。
 2. 選取「**進階設定**」>「**監視器**」索引標籤。
 3. 選取「**高彩（16 位元）**」（如果尚未選取此設定）。
 4. 按一下「**確定**」。

燒錄光碟的程序沒有開始或在完成前停止

- 確定所有其他程式都已關閉。
- 停用睡眠和休眠。
- 確認您使用的是適用於您光碟機的光碟片。
- 確定已正確地插入光碟。
- 選取較慢的寫入速度並再試一次。
- 如果要複製光碟，請在嘗試燒錄內容至新光碟前，先將來源光碟上的資訊儲存到硬碟中，再從硬碟進行燒錄。
- 重新安裝光碟燒錄裝置的驅動程式，其位於「裝置管理員」中的 DVD/CD-ROM 光碟機類別。

連絡客戶支援中心

如果本使用指南或「說明及支援」中所提供的資訊無法解決您的問題，您可以連絡客戶支援中心，網址是：

<http://www.hp.com/go/contactHP>

 **附註：** 如需全球支援，請按一下網頁左側的「**連絡 HP 全球支援 (Contact HP worldwide)**」，或造訪 http://welcome.hp.com/country/us/en/wwcontact_us.html。

在這裡，您可以選擇：

- 在線上與 HP 技術人員交談。

 **附註：** 當無法以特定語言與技術支援人員交談時，可以使用英文。

- 傳送電子郵件給客戶支援中心。
- 尋找客戶支援中心的全球電話號碼。
- 找出 HP 服務中心的位置。

B 清潔您的電腦

清理顯示器

使用**無酒精**的玻璃清潔液沾濕柔軟、無棉絮的布料，輕輕地擦拭螢幕。在闔上顯示器螢幕之前，確保顯示器已乾。

清潔側面和外蓋

若要對兩側和外蓋進行清潔和消毒，請使用沾有**無酒精**玻璃清潔液的超細纖維軟布或無油的防靜電布料（例如麂皮），或使用適用的一次性滅菌擦巾。

 **附註：** 當清潔電腦外蓋時，可以採用圓周運動以協助去除髒污和碎屑。

清理觸控板和鍵台

 **注意：** 當清潔觸控板和鍵盤時，請勿讓液體滴落到按鍵之間。這可能會永久損壞內部組件。

- 若要對觸控板和鍵盤進行清潔和消毒，請使用沾有**無酒精**玻璃清潔液的超細纖維軟布或無油的防靜電布料（例如麂皮），或使用適用的一次性滅菌擦巾。
- 若要避免按鍵卡住，請使用附有噴嘴的壓縮空氣罐清除鍵盤的灰塵、棉絮和碎屑。

 **警告！** 為降低電擊的危險或損壞內部組件的可能性，請不要使用吸塵器來清潔鍵盤。吸塵器可能會使家中的灰塵碎屑卡在鍵盤表面。

C 攜帶電腦旅行

為獲得最佳效果，請遵守下列旅行和運送秘訣：

- 準備運送或攜帶電腦旅行：

- 備份您的資料。
- 取出所有光碟和外接式媒體卡（例如數位記憶卡）。

⚠ 注意： 為降低損壞電腦、損壞磁碟機或資訊遺失的風險，在從磁碟機插槽取出磁碟機之前，以及運送、存放或隨身攜帶磁碟機旅行之前，請先將媒體從磁碟機中取出。

- 關閉再中斷所有外接式裝置的連接。
- 將電腦關機。

- 攜帶一份資料備份。將備份資料與電腦分開放置。

- 乘飛機旅行時，請將電腦作為手提行李；請勿將其與其他包裹一併處理。

⚠ 注意： 避免將磁碟機/光碟機曝露於磁場中。具有磁場的安全裝置包括機場通道裝置和安全檢測棒。機場傳送帶及檢查隨身行李的類似安全裝置，使用 X 射線而非磁場，因此不會損壞磁碟機。

- 飛行途中是否能使用電腦，乃由各航空公司自行決定。如果您打算在飛行途中使用電腦，請事先與航空公司確認可行性。
- 如果將超過兩週不使用電腦且不連接外部電源，請取出電池另外存放。
- 如果必須運送電腦或磁碟機/光碟機，請將其置於具有保護作用的包裝材質中，並在包裝上標示「易碎品」。
- 如果電腦安裝了無線裝置或 HP 行動寬頻模組，例如 802.11b/g 裝置、全球行動通訊系統 (GSM) 裝置或整合封包無線通訊服務 (GPRS) 裝置，有些環境可能會限制使用這些裝置。這些受限的環境可能包括在飛機上、醫院、易爆物周圍以及危險地點。如果您不確定使用特定裝置的適行法規，使用之前，先取得使用授權許可。
- 在海外旅行時，請遵循下列建議：
 - 請查明目的地國家/地區對於攜帶電腦的海關規定。
 - 查明您打算使用電腦之每個地點的電源線及變壓器需求。電壓、頻率及插頭配置都會有所不同。

⚠ 警告！ 為降低電擊、起火或設備損壞的風險，請勿將電腦連接到一般電器使用的電壓轉換器上。

D 升級程式和驅動程式

HP 建議您定期以最新版本更新程式與驅動程式。請前往 <http://www.hp.com/support> 下載最新版本。您也可以註冊，如此一來當有自動更新通知時，您就會收到該通知。

E 靜電釋放

靜電釋放是指兩個物件接觸時釋放靜電的情況，例如，您走在地毯上或接觸金屬的門把手時，可能會受到電擊。

手指或其他靜電導體的靜電釋放可能會損壞電子元件。爲了防止損壞電腦、損壞磁碟機/光碟機或遺失資訊，請遵守下列預防措施：

- 如果移除或安裝指示要求您拔下電腦，請在正確接地之後、卸下外蓋之前拔下電腦。
- 在準備安裝元件之前，將元件存放在其防靜電容器中。
- 避免觸摸接腳、引線與迴路。盡可能少地觸摸電子元件。
- 使用無磁性的工具。
- 在觸摸元件之前，先觸摸元件未上漆的金屬表面以釋放靜電。
- 如果取下元件，請將其放在防靜電容器中。

如需有關靜電的詳細資訊，或者需要元件移除或安裝方面的協助，請連絡客戶支援中心。

F 規格

輸入電源

如果您打算攜帶電腦出國旅行，則本節的電源資訊將對您很有幫助。

此電腦使用直流電 (DC) 運作，其電源則可以由交流電 (AC) 或直流電 (DC) 提供。AC 電源必須為額定 100 - 240 V 50 - 60 Hz。雖然此電腦可使用獨立的 DC 電源供電，但請您僅使用 HP 提供與核准使用的 AC 變壓器或 DC 電源對電腦供電。

此電腦可使用下列規格的 DC 電源運作。

輸入電源	額定
操作電壓與電流	18.5 V dc @ 3.5 A - 65 W
	18.5 V dc @ 3.5 A - 65 W, Slim Adapter
	19.0 V dc @ 4.74 A - 90 W
	19.0 V dc @ 4.74 A - 90 W Slim Adapter

外部 HP 電源供應器的 DC 插頭



 **附註：** 本產品是專為挪威的 IT 電源系統所設計，有相位對相位的電壓，並且不超過 240 V rms。

 **附註：** 系統法規標籤上已載明電腦的運作電壓與電流。

操作環境

因素	公制	美制
溫度		
操作	5°C 到 35° C	41°F 到 95 °F
非操作	-20°C 到 60° C	-4°F 到 140°F
相對溼度 (非冷凝)		
操作	10% 到 90%	10% 到 90%
非操作	5% 到 95%	5% 到 95%
最大高度 (無壓力狀態)		
操作	-15 公尺到 3,048 公尺	-50 英尺到 10,000 英尺
非操作	-15 公尺到 12,192 公尺	-50 英尺到 40,000 英尺

索引

A

AC 變壓器, 測試 48

B

Beats Audio 8, 30, 34

BIOS

 下載更新 89

 更新 88

 確定版本 88

Bluetooth 裝置 18, 22

Bluetooth 標籤 14

b 鍵, 識別 8

C

CD

 燒錄 96

Connection Manager 19

CyberLink PowerDVD 37

D

DVD

 燒錄 96

E

esc 鍵, 識別 8

F

f11 80

fn 鍵, 識別 8, 30

H

HDMI

 設定音訊 36

HDMI 連接埠, 連接 36

HDMI 連接埠, 識別 11

HP 3D DriveGuard 57

HP Connection Manager 19

HP Recovery Manager 80

HP USB Ethernet 網路卡, 連接 23

I

ISP, 使用 17

M

Microsoft 真品證明書標籤 14

P

PowerDVD 37

Q

QuickWeb

 主畫面 16

 啟動 16

QuickWeb 按鈕, 識別 7

QuickWeb 軟體 15

R

RJ-45 (網路) 接頭, 識別 11

S

Setup Utility (BIOS)

 設定密碼 73

 結束 88

 還原原廠設定 87

 瀏覽和選取 86

 變更語言 85

 顯示系統資訊 87

Switchable Graphics 49

U

USB 連接埠, 識別 10, 11

USB 集線器 52

USB 裝置

 取出 53

 連接 53

 說明 52

USB 纜線, 連接 53

V

VGA 連接埠, 連接 35

W

Windows, 密碼設定 72

Windows 標誌鍵, 識別 8

Windows 應用程式鍵, 識別 8

WLAN 天線, 識別 12

WLAN 裝置 14

WLAN 標籤 14

三畫

大寫鎖定 (Caps lock) 指示燈, 識別 5

四畫

內建麥克風, 識別 12

內建網路攝影機指示燈, 識別 12

支援的光碟 79

五畫

可寫入媒體 40

可讀取媒體 40

外接式裝置 54

外接式磁碟機/光碟機 54

外接式顯示器連接埠 11, 35

外部 AC 電源, 使用 47

外部 HP 電源供應器的 DC 插頭 101

六畫

休眠

 在電池到達嚴重電力不足時啟動 45

 起始 42

 結束 42

光碟
取出 64
裝入 63
光碟機 54
光碟機, 識別 10
光碟機退出按鈕, 識別 10
共用光碟機 66
存放電池 46
安全性, 無線 21
安全纜線, 安裝 77
安全纜線鎖孔, 識別 11
安裝
軟體更新 76
選用的安全纜線 77
耳機 (音訊輸出) 接頭 10

七畫

作業系統
Microsoft 真品證明書標籤 14
產品金鑰 14
作業系統控制項 19
低音設定快速鍵 30
夾捏觸控板手勢 28
序號 14
序號, 電腦 14
快速鍵
低音設定 30
使用 30
說明 30
顯示系統資訊 30
系統復原 80
系統無回應 40
系統資訊, 顯示 87
系統資訊快速鍵 30
系統還原點 83
防火牆軟體 21, 75
防毒軟體 75

八畫

使用外部的 AC 電源 47
使用系統還原 83
使用省電狀態 40
使用密碼 72
使用電源計量器 42
使用電源計劃 42
法規資訊
法規標籤 14
無線憑證標籤 14

九畫

保養您的電腦 97
保護您的無線網路 21
建立無線連線 18
按鈕
QuickWeb 7
右觸控板 4
左觸控板 4
光碟機退出 10
音量 32
媒體 31
電源 6

按鍵

b 8
esc 8
fn 8
Windows 標誌 8
Windows 應用程式 8
音量 32
動作 8
媒體 31

指示燈

大寫鎖定 (Caps Lock) 5
指紋讀取器 5
無線 5
硬碟 11
電池/AC 10
電源 5
網路攝影機 12
靜音 5
觸控板 4, 5

指示燈, 磁碟機 57

指紋讀取器指示燈 5

指標裝置

設定偏好設定 24

省電狀態 40

閃, 電池釋放 13

音訊功能, 檢查 32

音訊輸入 (麥克風) 接頭, 識別 10

音訊輸出 (耳機) 接頭, 識別 10

音量

按鈕 32

按鍵 32

調整 32

十畫

真品證明書標籤 14

記憶體模組

更換 67

取出 68

裝入 69

記憶體模組插槽外蓋

更換 69

記憶體模組置放槽外蓋

更換 62

取出 68

記憶體模組槽, 識別 13

高畫質裝置, 連接 36

十一畫

動作鍵

下一個曲目或章節 29

上一個曲目或章節 29

切換螢幕影像 29

音量 32

無線 30

說明及支援 29

播放、暫停、恢復 29

調低音量 29

調低螢幕亮度 29

調高音量 29

調高螢幕亮度 29

靜音 30

鍵盤背光 29

識別 8

區域網路 (LAN)

連接纜線 23

需要纜線 23

密碼

在 Setup Utility (BIOS) 中設定 73

在 Windows 中設定 72

將電腦關機 40

從專用的復原分割區進行復原 80

從復原光碟進行復原 81

捲動觸控板手勢 28

接頭

RJ-45 (網路) 11

音訊輸入 (麥克風) 10

音訊輸出 (耳機) 10

網路 11

接頭, 電源 10

清潔您的電腦 97

現有的無線網路, 連線至 20

產品名稱和編號, 電腦 14

產品金鑰 14

組件

右側 10

左側 11

- 正面 9
- 底部 13
- 頂部 4
- 顯示器 12
- 設定 HDMI 的音訊 36
- 設定 WLAN 20
- 設定喚醒時使用密碼保護 43
- 設定電源選項 40
- 軟體
 - CyberLink PowerDVD 37
 - HP 3D DriveGuard 58
 - HP Connection Manager 19
 - 磁碟重組工具 56
 - 磁碟清理 56
- 軟體更新, 安裝 76
- 通風孔, 識別 11, 13
- 連接埠
 - HDMI 11, 36
 - USB 10, 11
 - VGA 35
 - 外接式顯示器 11, 35
- 連線至有線網路 23
- 連線至現有的無線網路 20
- 麥克風 (音訊輸入) 接頭, 識別 10

十二畫

- 備份
 - 自訂的視窗、工具列及功能表列設定 82
 - 個人檔案 82
- 喇叭, 識別 9
- 媒體快速鍵 31
- 媒體活動控制項 31
- 媒體動作鍵 31
- 復原, 系統 80
- 復原光碟 79
- 插槽
 - 安全纜線 11
 - 數位媒體 9
- 測試 AC 變壓器 48
- 無線
 - 保護 21
 - 圖示 18
- 無線加密 21
- 無線設定 20
- 無線通訊指示燈 5
- 無線連線, 建立 18
- 無線裝置, 開啓或關閉 19
- 無線路由器, 設定 21

- 無線網路 (WLAN)
 - 安全性 21
 - 連線到現有的 20
- 無線網路 (WLAN), 必要設備 20
- 無線憑證標籤 14
- 硬碟
 - HP 3D DriveGuard 57
 - 外接式 54
 - 安裝 61
 - 取出 58
- 硬碟插槽, 識別 13
- 硬碟機指示燈 11, 57
- 視訊 35
- 開啓或關閉無線裝置 19
- 集線器 52

十三畫

- 溫度 46
- 滑鼠, 外接式
 - 設定偏好設定 24
- 節省, 電力 46
- 電池
 - 存放 46
 - 更換 47
 - 放電 45
 - 處置 46
 - 節省電力 46
 - 電池電力不足 45
 - 顯示剩餘電量 44
- 電池, 更換 38
- 電池指示燈 10
- 電池插槽 13, 14
- 電池溫度 46
- 電池資訊, 尋找 44
- 電池電力不足 45
- 電池電力嚴重不足 40, 45
- 電池電源 44
- 電池檢查 44
- 電池釋放門 13
- 電源
 - 節省 46
 - 電池 44
 - 選項 40
- 電源按鈕, 識別 6
- 電源指示燈, 識別 5
- 電源計量器 42
- 電源計劃
 - 自訂 43
 - 選取 42
 - 檢視目前的 42

- 電源接頭, 識別 10
- 電腦, 旅行 46, 98

十四畫

- 圖示
 - 無線 18
 - 網路 18
- 圖形模式, 切換 49
- 漫遊到另一個網路 21
- 疑難排解
 - 外接式裝置 92
 - 光碟托盤 93
 - 光碟播放 95
 - 光碟機偵測 94
 - 軟體功能異常 91
 - 無線網路連線 93
 - 電腦已開啓但是沒有回應 92
 - 電腦異常過熱 92
 - 電腦無法啓動 91
 - 電腦螢幕是空白的 91
 - 燒錄光碟 96
- 疑難排解及支援 91
- 睡眠
 - 起始 41
 - 結束 41
- 磁碟重組工具軟體 56
- 磁碟清理軟體 56
- 磁碟機/光碟機
 - 外接式 54
 - 光碟 54
 - 使用 55, 56
 - 硬碟 54
- 磁碟機媒體 40
- 網路接頭, 識別 11
- 網路圖示 18
- 網路線, 連接 23
- 網路攝影機 34
- 網路攝影機, 識別 12
- 網路攝影機指示燈, 識別 12
- 網際網路安全性軟體 75
- 網際網路連線設定 20
- 維護
 - 磁碟重組工具 56
 - 磁碟清理 56

十五畫

- 數位記憶卡
 - 支援的格式 51
 - 取出 52
 - 裝入 51

數位媒體插槽, 識別 9
標籤
 Bluetooth 14
 Microsoft 真品證明書 14
 WLAN 14
 序號 14
 法規 14
 無線憑證 14

十六畫

操作環境 102
機場安全性裝置 55
輸入電源 101
選用的外接式裝置, 使用 54
靜音指示燈, 識別 5
靜電釋放 100

十七畫

檢查音訊功能 32
縮放觸控板手勢 28
還原點 83
鍵盤快速鍵, 識別 30

十九畫

關機 40

二十畫

觸控板
 使用 24
 按鈕 4
觸控板手勢
 夾捏 28
 捲動 28
 縮放 28
觸控板指示燈 4, 5
觸控板區, 識別 4
觸控板開啓/關閉按鈕 4

二十一畫

攜帶電腦旅行 14, 46, 98

二十五畫以上

纜線
 USB 53