



t450

数码摄像机
使用说明书

请在使用摄像机前阅读以下内容

安全说明

- 请勿扔放、戳刺或拆卸本设备。
- 请谨慎使用本设备。操作不慎可能会损坏内部元件。
- 请勿将本产品暴露在高温环境内。避免接触到水。
- 请注意，操作时间较长时，本设备机身可能会变热。
- 在使用本机前请测试正确操作。
- 仅可使用厂商提供的附件。
- 仅可使用与本设备配套的电池。
- 如长时间不使用，请将电池取出。

产品信息

- 本设备的设计与规格如有变更，恕不另行通知。范围涵盖原始产品规格、软件和本用户手册。
- 本用户手册提供一般性参考指导。
- 本手册中的插图可能与您的设备的实际设计和屏幕上看到的不同。

目录

请在使用摄像机前阅读以下内容	2
第一节 了解您的摄像机.....	4
第二节 开始使用.....	7
第三节 享受录制模式.....	10
第四节 享受回放模式.....	22
第五节 设置您的摄像机	27
第六节 无线连接 PC WiVideo Suite (电脑 WiVideo 套件)	31
第七节 无线连接移动设备 WiVideo APP 应用程序.....	35
第八节 无线连接云端—Sensr.net.....	39
第九节 在电视机上观看照片和录像.....	43
第十节 在电脑上查看照片和录像.....	44
第十一节 规格与系统要求.....	45
第十二节 故障排除.....	47
第十三节 FCC 规则与 SAR 信息.....	48

第一节 了解您的摄像机

概述

- ◆ 本摄像机拥有500万像素传感器，可以拍摄 H.264 格式的视频。凭借 H.264 技术，可在有限内存内可拍摄更多视频。高达1600万像素的高质量图像也可以顺畅输出。带有彩色 LCD 显示器，让您可以轻松查看和检查视频及照片。
- ◆ 3英寸 LCD 触控面板是您操作本机的理想平台。菜单选项触手可及。借助触控面板，您可直接快速选择选项。
- ◆ 本摄像机还拥有 1920x1080 高清分辨率视频录制功能。您也可以通过 HDMI 线将本机接至高清电视机，并在电视机宽屏幕上轻松回放录制的高清视频。
- ◆ 此外，本摄像机还配有 无线 模块和专用应用程序。您可以通过 无线 在 Sensr.net 网站上播放摄像机的实时视频。您的家人和朋友可以通过其智能手机、平板电脑和个人电脑观看摄像机的实时视频。
- ◆ 10 倍光学变焦功能让您随意控制您所拍摄的视频和照片。更有多种拍摄效果可选，如预先录制、定时拍摄和慢镜头，让拍摄过程更加有趣。
- ◆ 设备中有内置存储器，不用存储卡即可拍摄照片和视频。另有存储卡插槽，允许用户扩充存储容量。
- ◆ 在镜头正面边缘有安装卡口线，可以加装旋入式镜头 / 滤镜，实现进阶录制，例如，可加装广角镜头以拍摄更佳广角场景，加装微距镜头以捕捉特写，或其它特效滤镜以求特殊效果。
- ◆ 此外，本设备还有高级上传功能。通过专有的内置 Internet Direct 应用程序，您可以将本设备拍摄的视频轻松上传至网站。



注意

- 内置存储器的部分空间用于储存摄像机的固件代码和软件。
- 安装捆绑的应用程序 ArcSoft MediaImpression，从而在电脑上正常查看视频。
- 为使 无线 正常工作，请确保已安装捆绑的 WiVideo 程序（仅适用于 Windows®），且已激活电脑的 LAN 模块。

标准附件

打开包装，确保其中有以下标准附件：

- 迷你 USB 数据线
- HDMI 线
- 适配器
- 可充电锂离子电子电池
- 快速指南
- 光盘（软件、用户手册）
- 摄像机包
- 镜头盖组（镜头盖和肩带）

前视图

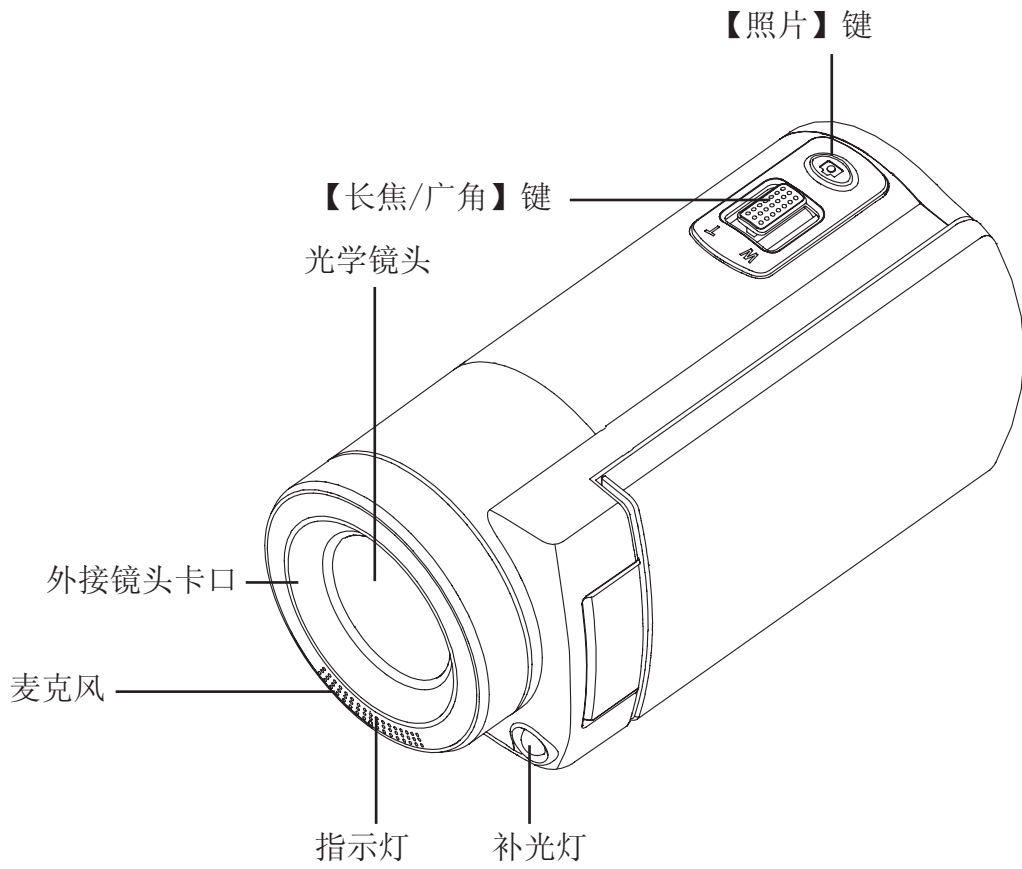

底视图

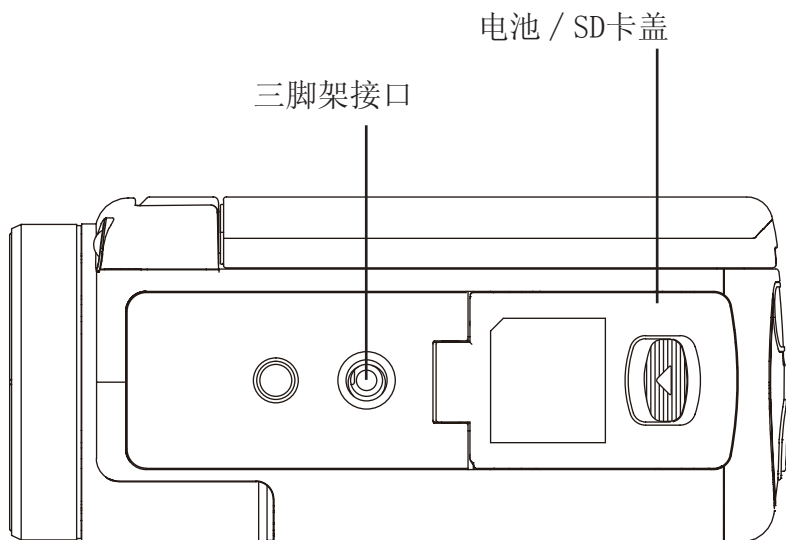

侧 / 后视图

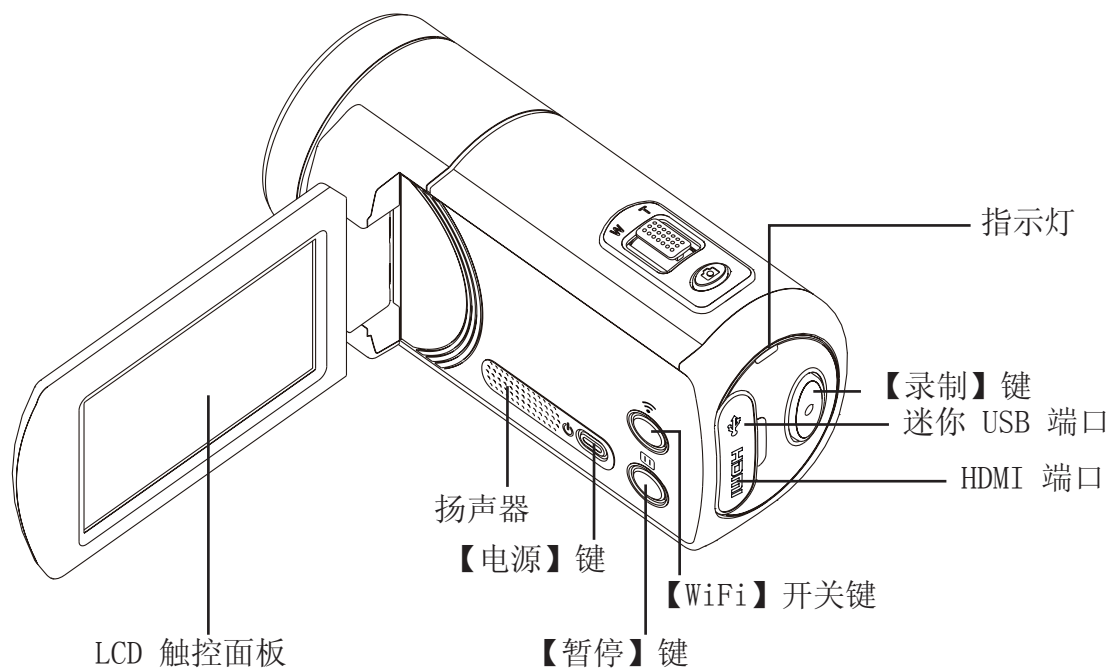

安装电池

使用本设备前，用户需装上随附的可充电锂电池。

1. 滑动门锁，打开电池盖。
2. 对应极性标记 (+/-) 插入电池。
3. 盖好电池盖。



注意

- 不同的电池类型及环境温度可能会影响电池性能。
- 切勿将电池暴露于加热设备（例如微波炉），处理废弃电池时，切勿火烧电池或将其丢入火中。热量会导致电池爆炸和 / 或释放腐蚀性液体，即可能造成严重伤害。
- 如果您观察到电池散发过高热量，请关闭电源，停用电池。

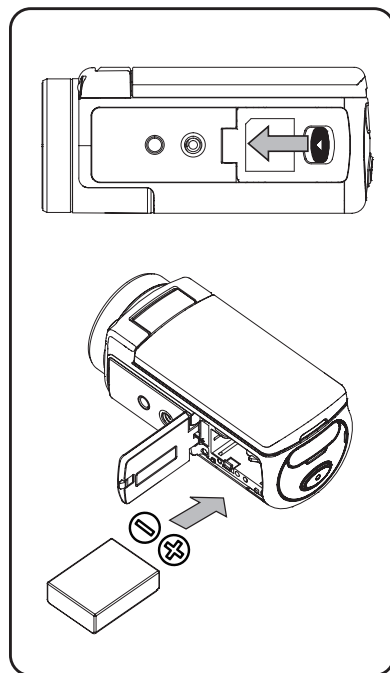

给电池充电

首次使用前请将电池充满。必须使用随附的 AC 充电器或 USB 数据线。指示灯闪烁，表示正在充电；指示灯常亮，表示充电完成。如使用适配器充电，充满电池需要 4~5 个小时，然后，指示灯将在 3~5 分钟后自动熄灭。（实际充电时间可能不同。具体取决于电池状况。）



注意

- 切勿使用其它方式给电池充电。否则，可能会导致火灾或爆炸，并造成严重人身伤害。
- 仅在指定电源电压条件下使用随附 AC 适配器。
- 使用任何其它电源电压可能会引起电击。
- 请确定适配器插入的电源接口方便接入。当您需要断开设备电源时，请务必从电源插座上拔出电源线。
- 如已激活 无线 连接，本设备将在断电前持续运行。

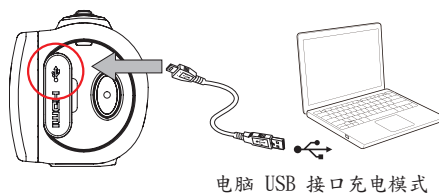
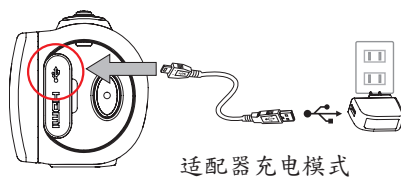

插入和取出 SD 卡（选配）

本摄像机有内置存储器，方便您保存照片和视频。您可以使用选配的 SD 存储卡扩充存储容量。

1. 将存储卡插入插槽，直至其锁定到位。请参照图片。
2. 要取出已安装的 SD 卡，向内按一下，卡即弹出。
3. 当卡弹出时，轻轻将其移出插槽。
4. 建议存储容量：1 GB 或以上。

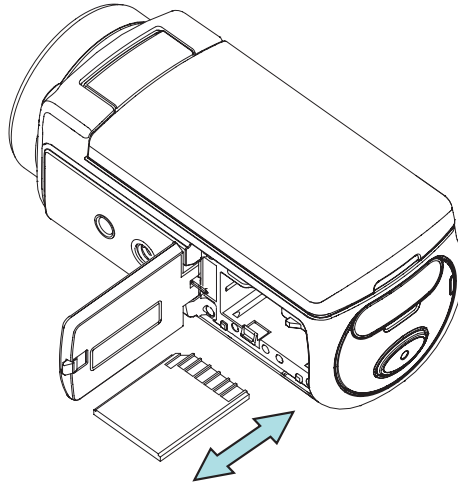

注意

- 当置入存储卡时，视频 / 照片将保存在卡中，而非在内置存储器中。
- 保护 SD 卡上的数据：SD 卡在锁定时仅可读取。SD 卡在锁定时无法拍摄照片或视频。在录制任何媒体文件前，请确保卡锁位于可写入位置。

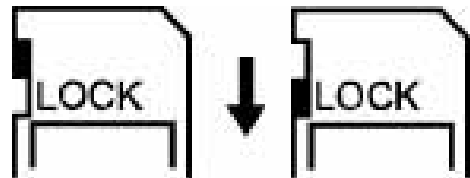



开启摄像机



- 要开启设备：
 1. 翻开 LCD 触控面板，设备将自动开机。
 2. 或按住 [Power Button]（电源键）持续一秒也可以开机。
 3. 闲置3分钟后，设备将自动关机。

设置初始日期和时间

- 当时间设置屏幕出现时，即可设置日期和时间。

操作	显示屏幕
<ol style="list-style-type: none">1. 轻触 Year（年）、Month（月）、Day（日）、Hour（时）、Minute（分）和AM/PM（上午 / 下午）进行设置。2. 要调节数值，轻触 ▲ / ▼。3. 要确认设置，轻触 OK（确定）() 图标。4. 要退出设置，轻触 Exit（退出）() 图标。	

开始使用

- 要录制视频：按下 [Video Button ]（视频键）即可。要停止录像，再次按键。
- 要暂停录制：要暂停录像，按下 [Pause Button ]（暂停键）即可。要继续录像，再次按键。
- 要拍摄照片：将 [Photo Button ]（照片键）向下按一半，直至聚焦框由白色变为绿色。然后，将按键按到底即可拍照。









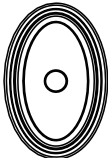

- 若要检视储存的视频和照片：轻触屏幕上的  切换到回放模式。

关闭摄像机

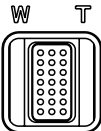
- 要关闭设备：您可以按住 [Power Button ]（电源键）持续一秒，或将 LCD 面板放回原来的位置。

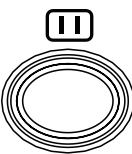
第三节 享受录制模式

按钮功能







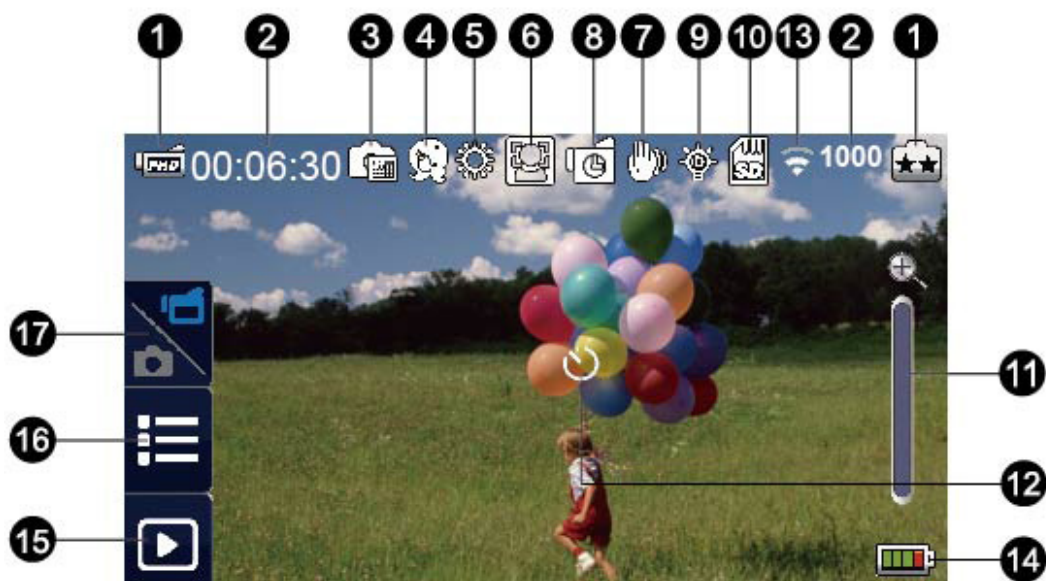





	<p>电源</p> <ul style="list-style-type: none"> · 翻开 LCD 触控面板，或按下 [Power] (电源) 键。 · 闲置3分钟后，设备将自动关机。
	<p>录制</p> <ul style="list-style-type: none"> · 按键开始录像。 · 要停止录像，再次按键。
	<p>照片</p> <ul style="list-style-type: none"> · 按键即可照相
	<p>长焦/广角</p> <ul style="list-style-type: none"> · T: 放大。 · W: 缩小。
	<p>WiFi</p> <ul style="list-style-type: none"> · 按键启用 / 禁用 无线。 · 使用 无线 可连接电脑 / 移动设备 / 云端。
	<p>暂停</p> <ul style="list-style-type: none"> · 按键可暂停录像。 · 再次按键可继续。
	<p>录像 / 照片</p> <ul style="list-style-type: none"> · 轻触选项可在录像和照相模式间切换。 · 默认为录像模式。
	<p>菜单</p> <ul style="list-style-type: none"> · 轻触按钮打开菜单项。 · 向左 / 右滑动或轻触  ，可在三页菜单之间切换 (录像 / 照片 / 设置)
	<p>回放</p> <ul style="list-style-type: none"> · 轻触按钮进入回放模式。 · 查看或删除录制文件。

LCD 显示器信息

LCD 显示器上可能显示以下指示图标：



(1)	视频分辨率	
		全高清 (1080p 30 fps)
		高清 (720p 60 fps)
		高清 (720p 30 fps)
		VGA (640×480)
		慢镜头 (以 QVGA 分辨率录像)
	相片分辨率	
	16MP	
	5MP	
	3MP	
(2)	00:06:30	以当前分辨率还可以拍摄录像的时间
	1000	当前分辨率下，还可以拍摄的照片张数
(3)		日期打印 (仅用于照片拍摄模式)

	情境	
		柔肤
		夜景
		背光
		黑 / 白
		经典
		负片
	白平衡	
(5)		日光
		荧光灯
		钨丝灯
(6)		脸部追踪 (仅照片模式)
(7)		视频防震
(8)		定时拍摄 (仅录像模式)
(9)		数字补光灯开
		补光灯开
(10)		SD 卡已插入
(11)		变焦仪： 1×~50X (10倍光学变焦，5倍数字变焦)
		动态侦测 (仅录像模式)
(12)		自拍启动
(13)		无线 信号强度
		无线连接至电脑 / 移动设备 / 云端





(14)		电池：最大功率
		电池：较大功率
		电池：中等功率
		电池：较低功率
		电池：功率耗尽
		直流模式
屏幕上的轻触功能图标		
(15)		回放模式开
(16)		菜单开
(17)		在 [Video Mode] (录像模式) 和 [Photo Mode] (照片模式) 之间切换



注意

- 轻敲屏幕，可关闭轻触功能栏。再次轻弹可显示该栏。
- 定时拍摄和慢镜头功能无法同时使用。（一旦开启定时拍摄，慢镜头功能将会关闭，反之亦然。）
- 动态侦测、慢镜头和定时拍摄功能无法同时使用。（一旦开启动态侦测，慢镜头和定时拍摄功能将会关闭。）
- 动态侦测和变焦功能无法同时使用。
- 动态侦测、定时拍摄、慢镜头和暂停功能无法同时使用。
- 在直流充电模式下，您可以开启本设备，然后本设备将处于直流模式。在直流模式下，本设备的充电电流较小。
- 无线信号强度表示接入点和您的摄像机之间的连接强度。有些接入点不允许您接入网络。有些网络需要获取网络供应商（NSP）的认证。请遵循屏幕上的说明或与网络供应商联系。

视频录制

- 按 [Video Button ] (录像键) 开始录制。当录制视频时, LCD 显示器上会出现时间指示图标 ( 00:06:30)。要停止录像, 再次按键。
- 要暂停录像, 按 [Pause Button ] (暂停键)。要继续录像, 再次按键。
- 要查看录制的视频, 轻触屏幕上的  。
- 有四种分辨率设置可选:



视频质量	
	全高清 (1080p 30 fps)
	高清 (720p 60 fps)
	高清 (720p 30 fps)
	VGA (640×80)





注意

- 录像时抓拍的图像的分辨率与视频本身的相同。
- 当激活慢镜头功能时, 视频分辨率为 QVGA, 且视角将会变小。

照片捕捉

- 将 [Photo Button ] (照片键) 向下按一半, 直至聚焦框由白色变为绿色。然后, 将按键按到底即可拍照。
- 要查看照片, 轻触屏幕上的  。
- 有三种分辨率设置可选:

图片质量	
	1600万像素
	500万像素
	300万像素

使用变焦功能

- 当录像或拍照时, 可使用变焦功能放大影像。

- 要放大/缩小, 请按 Tele/Wide Button (长焦/广角键)  。本设备首先通过光学变焦放大。当光学变焦系数为最大时, 会暂停变焦。如需放大至光学变焦范围以外, 再次长按 [Tele Button] (T, 长焦键)。数字变焦将被激活, 设备继续变焦。
- 可设置1X~50X (10倍光学变焦, 5倍数字变焦)。

使用 无线 连接

- 可在本设备和电脑 / 移动设备 / 云端之间实现无线连接。
- 要开始 无线 连接。
- 按 [WiFi ] .
- 有三种连接类型可选：无线 连接移动设备 / 无线 连接电脑 / 无线 连接云端。





注意

- 相关详情，请参见第6、7和8节。

录制菜单选项



菜单流程

1. 轻触屏幕上的  打开菜单。
2. 向左 / 右滑动或轻触菜单屏幕上的  可在菜单页面之间切换。

		
视频	照片	设置*
<ul style="list-style-type: none"> • 视频分辨率 • 补光灯 • 情境 • 白平衡 • 视频防震 • 动态侦测 • 慢镜头 • 定时拍摄 	<ul style="list-style-type: none"> • 照片分辨率 • 脸部追踪 • 日期打印 • ISO • 自拍 	<ul style="list-style-type: none"> • 无线 连接类型 • WiFi ID • 菜单声音 • TV 制式 • 语言 • 时间设置 • 格式化 • 标准设置

* 有关 [Setting] (设置) 详情，请参见第5节。



录像菜单

操作	显示屏幕
<ol style="list-style-type: none"> 轻触屏幕上的  打开菜单。菜单将会出现在屏幕上。 第一页内含8个选项：分辨率、补光灯、情境、白平衡、视频防震、动态侦测、慢镜头、和定时拍摄，可供您调节设备设置。 要退出设置，轻触 Exit (退出) () 图标。 	

视频分辨率

有四种分辨率设置可选。

- Full HD (1080p 30): 以 1920×1080p 30 fps 分辨率录像。
- HD+ (720p 60): 以 1280×720p 60 fps 分辨率录像。
- HD (720p 30): 以 1280×720p 30 fps 分辨率录像。
- VGA (640×480): 以 640×480p 30 fps 分辨率录像。

操作	显示屏幕
<ol style="list-style-type: none"> 在录像菜单中，轻触屏幕上的 [Resolution] (分辨率) 图标。 轻触选择需要的选项。 要确认设置，轻触 OK (确定) () 图标。 要返回，轻触 Return (返回) () 图标。 	

注意

- 基于所选选项，剩余时间将会不同。





补光灯

有三种补光灯设置可选：

- 补光灯开：补光灯将会打开。
- 数字补光灯：可用于扩大背光灯的动态范围和高对比度场景，从而使对象更亮、更清楚。
- 补光灯关：补光灯关闭。

操作	显示屏幕
<ol style="list-style-type: none"> 1. 在录像菜单中，轻触屏幕上的 [Light] (补光灯) 图标。 2. 轻触选择需要的选项。 3. 要确认设置，轻触 OK (确定) () 图标。 4. 要返回，轻触 Return (返回) () 图标。 	

	
无数字补光灯	数字补光灯开



情境

您可以根据场景条件选择模式。

- 自动：不使用任何特效拍摄图片。
- 柔肤：让肤色看起来更自然的拍摄。
- 夜景：在拍摄夜景或照明不足的情况下，使用夜间模式。
- 背光：在灯位于物体后面时，以此进行拍照。
- 黑 / 白：将影像转换成黑白形式。
- 经典：将图像转为棕褐色。
- 负片：将影像转换为普通相片的负片。

操作	显示屏幕
<ol style="list-style-type: none"> 1. 在录像菜单中，轻触屏幕上的 [Scene] (情境) 图标。 2. 轻触选择需要的选项。 3. 要确认设置，轻触 OK (确定) () 图标。 4. 要返回，轻触 Return (返回) () 图标。 	





注意

- 在夜景模式中，为避免照片模糊，请将本设备放在平稳的表面上，或使用三脚架。

白平衡

本设备可自动调节相片的色彩平衡。有三种手动白平衡设置可选。

- 自动：本设备可自动调节白平衡。
- 日光：室外条件下使用。
- 荧光灯：荧光灯条件下使用。
- 钨丝灯：钨丝灯条件下使用。

操作	显示屏幕
<ol style="list-style-type: none"> 1. 在录像菜单中，轻触屏幕上的 [White Balance] (白平衡) 图标。 2. 轻触选择需要的选项。 3. 要确认设置，轻触 OK (确定) () 图标。 4. 要返回，轻触 Return (返回) () 图标。 	

视频防震



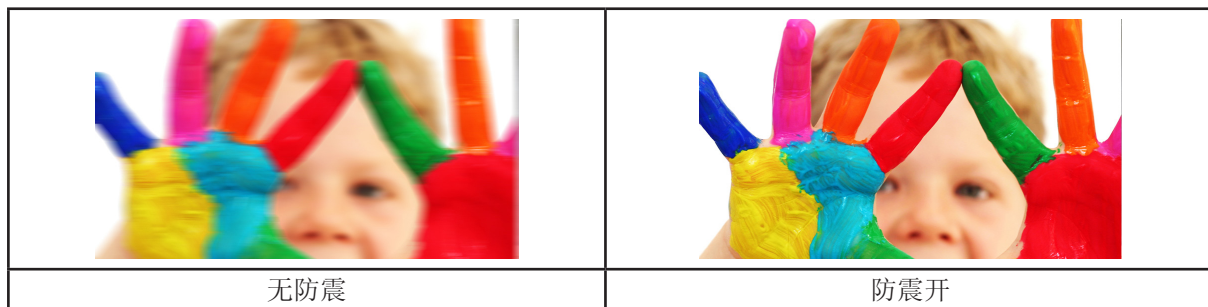

选中后进入减少震动的效果模式，以便拍摄出稳定的图像。

操作	显示屏幕
<ol style="list-style-type: none"> 1. 在录像菜单中，轻触屏幕上的 [Video Stabilization] (视频防震) 图标。 2. 轻触选择 [On] (开) () 或 [Off] (关) ()。 3. 要返回，轻触 Return (返回) () 图标。 	



动态侦测



当本设备侦测到运动时，会自动录像。

操作	显示屏幕
<ol style="list-style-type: none"> 1. 在录像菜单中，轻触屏幕上的 [Motion Detect] (动态侦测) 图标。 2. 轻触选择 [On] (开) () 或 [Off] (关) ()。 3. 要返回，轻触 Return (返回) () 图标。 4. 若侦测到运动，本设备将自动开始摄像。若没有侦测到运动，将停止摄像。 	



慢镜头

以慢镜头的效果录制影片。当播放录像时，回放时间会较长于实际的录像时间。在一些情况下，您可以使用此特效，比如所有类型体育运动的技巧示范，或运动会中某次关键运动。

操作	显示屏幕
<ol style="list-style-type: none"> 在录像菜单中，轻触屏幕上的 [Slow Motion] (慢镜头) 图标。 轻触选择 [On] (开) () 或 [Off] (关) ()。 要返回，轻触 Return (返回) () 图标。 	



注意

- 当慢镜头功能激活时，无法录制音频，且数字变焦将被禁用。
- 当慢镜头激活时，视角将会变小。
- 当慢镜头功能激活时，视频分辨率为 QVGA。



定时拍摄

以特定的间隔记录静态影像。你可以将一个电影文件设定为视频文件。本特效有利于拍摄云景、种子发芽和花朵开放的情景。

- 关：禁用定时拍摄。
- 1秒：每秒拍摄一帧。
- 3秒：每3秒拍摄一帧。
- 5秒：每5秒拍摄一帧。



操作	显示屏幕
<ol style="list-style-type: none"> 在录像菜单中，轻触屏幕上的 [Time Lapse] (定时拍摄) 图标。 轻触选择需要的选项。 要确认设置，轻触 OK (确定) () 图标。 要返回，轻触 Return (返回) () 图标。 	



注意

- 当定时拍摄功能激活时，暂停功能无法使用。

照片菜单



操作	显示屏幕
<ol style="list-style-type: none"> 轻触屏幕上的  打开菜单。菜单将会出现在屏幕上。 在菜单屏幕上滑动可切换页面。 第二页面有5个选项：分辨率、脸部追踪、日期打印、ISO及自拍，可供您调节设备设置。 要退出设置，轻触 Exit (退出) () 图标。 	



照片分辨率

有三种分辨率设置可选。

- 16MP：以4608×3456 / 16MP质量拍摄照片。
- 5MP：以2592×1944 / 5MP质量拍摄照片。
- 3MP：以2048×1536 / 3MP质量拍摄照片。

操作	显示屏幕
<ol style="list-style-type: none"> 在照片菜单中，轻触屏幕上的 [Resolution] (分辨率) 图标。 轻触选择需要的选项。 要确认设置，轻触 OK (确定) () 图标。 要返回，轻触 Return (返回) () 图标。 	



脸部追踪

本摄像机可侦测人脸并自动锁定脸部。此功能仅适用于捕捉照片。当有背光时，可以拍摄出漂亮的人像。

操作	显示屏幕
<ol style="list-style-type: none"> 在照片菜单中，轻触屏幕上的 [Face Tracking] (脸部追踪) 图标。 轻触选择 [On] (开) () 或 [Off] (关) () 。 要返回，轻触 Return (返回) () 图标。 	
	





注意

- 当脸部追踪激活时，聚焦框将锁定人脸。同时，在按下 [Record] (录制) 键前，聚焦框将出现在 LCD 上。



日期打印

将日期和时间印在照片上。

操作	显示屏幕
<ol style="list-style-type: none"> 在照片菜单中，轻触屏幕上的 [Date Printing] (日期打印) 图标。 轻触选择 [On] (开) () 或 [Off] (关) ()。 要返回，轻触 Return (返回) () 图标。 	
<ol style="list-style-type: none"> 当激活此功能时，在拍摄照片时，日期将显示在照片的右下角。 	





注意

- 日期打印功能不适用于录制模式。



ISO

本摄像机可自动调节照片的 ISO 感光度。有两种手动 ISO 观光度设置可选 (800/1600)。数字越大，ISO 敏感度越高。选择一个较小的数字可拍摄更平滑的图像。选择一个较大的数字可在黑暗中拍摄图像或拍摄高速移动的物体。

操作	显示屏幕
<ol style="list-style-type: none"> 在照片菜单中，轻触屏幕上的 [ISO] 图标。 轻触选择需要的选项。 要确认设置，轻触 OK (确定) () 图标。 要返回，轻触 Return (返回) () 图标。 	



注意

- 当选择较大数字时，图像可能会变得比较模糊。



自拍

自拍定时器允许您延迟十秒来拍照。本设备前侧的 LED 灯也将闪烁。闪烁速度会在拍照之前变快。

操作	显示屏幕
<ol style="list-style-type: none"> 在照片菜单中，轻触屏幕上的 [Self-Timer] (自拍) 图标。 轻触选择 [On] (开) () 或 [Off] (关) ()。 要返回，轻触 Return (返回) () 图标。 	

第四节 享受回放模式

回放模式下的操作

在回放模式下，可查看或管理内置存储器或 SD 卡中的录像 / 照片。

操作	显示屏幕
1. 轻触屏幕上的  切换至回放模式。	
2. 轻触  进入录像回放模式。 3. 轻触  进入照片回放模式。 4. 轻触  返回录制模式。	

按钮功能









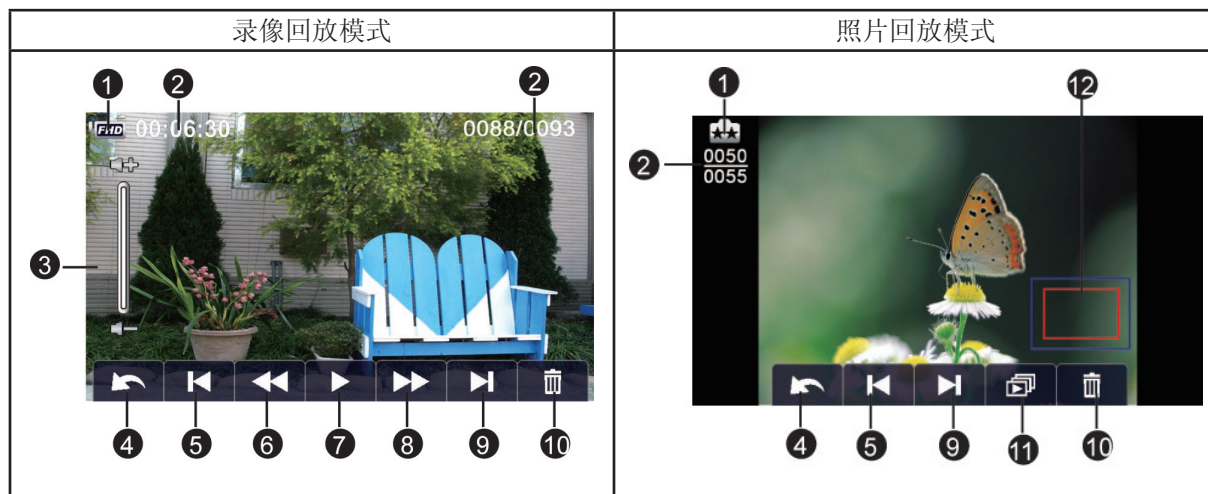



在回放模式下，按键具有下列功能。

	录像键： 1. 按键进入回放模式主菜单。
	照片键： 1. 按键进入回放模式主菜单。
	[T] 长焦按钮： 1. 音量加大。 2. 放大照片。 [W] 广角键 1. 音量减小。 2. 缩小照片。
	电源键： 1. 按住1秒钟可开关机。
	WiFi 键： 无线 开 / 关

LCD 显示器信息

在两种回放模式下，LCD 屏幕上会显示以下指示图标：





(1)	视频分辨率	
		全高清 (1080p 30 fps)
		高清 (720p 60 fps)
		高清 (720p 30 fps)
		VGA (640×480)
		慢镜头 (QVGA)
	照片分辨率	
		16MP
		5MP
	3MP	
(2)	00:06:30	录像回放计时器。
	0088/0093	当前照片 / 录像的编号 / 总数。
	<u>0050</u> 0055	
(3)		音量
(4)		返回
		录像停止
(5)		上一录像 / 照片

(6)		录像快退
(7)		录像播放
		录像暂停
(8)		录像快进
(9)		下一录像 / 照片
(10)		删除
(11)		幻灯片播放
		停止幻灯片播放
(12)		放大指示图标



注意

- 放大指示图标  仅当在照片回放模式中选择  时显示。

录像回放



操作	显示屏幕
<ol style="list-style-type: none"> 1. 在录像回放模式中，轻触  /  播放或暂停录像。 2. 向右滑动或轻触  返回上一录像；向左滑动或轻触  进入下一录像。 3. 当播放录像时，轻触  /  可快退 / 快进。 4. 要调节音量，轻触  。 5. 要退出，轻触  。 	



注意

- 当 LCD 处于短暂的闲置状态时，回放功能图标将自动消失。再次轻敲屏幕，可弹出功能栏。

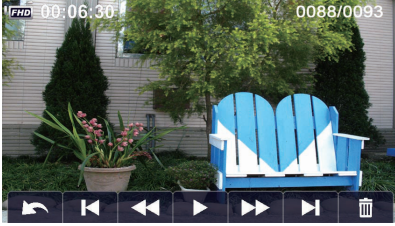
删除录像







操作	显示屏幕
<ol style="list-style-type: none"> 1. 轻触  进入删除选项屏幕。 	
<ol style="list-style-type: none"> 2. 轻触 [Yes] (是) 删除当前录像；轻触 [No] (否) 取消操作并退出；轻触 [All (Delete All)] (全部 (删除全部))，删除全部录像。 	
<ol style="list-style-type: none"> 3. 当选中 [All] (全部) 时，将出现一个确认屏幕；轻触 [Yes] (是) 执行操作，[No] (否) 取消操作。 	



注意

- 如果装了存储卡，您可能只能删除卡上存储的影片。
- 写保护存储卡上的影片无法删除。

照片回放

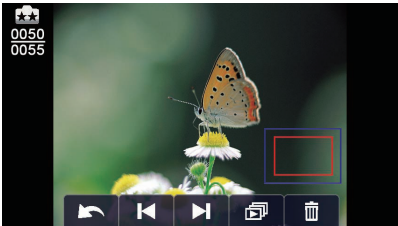

操作	显示屏幕
<ol style="list-style-type: none"> 1. 在照片回放模式，向右滑动或轻触  返回上一照片；向左滑动或轻触  进入下一照片。 2. 当选中照片时，向前推至 [T]  （长焦键）可放大照片。（放大指示图标出现在屏幕上） 3. 如要导航放大的照片，可用指尖按住屏幕并根据需要向任意方向移动。 4. 向前推至 [W] （广角键）可缩小照片或退出放大模式。 5. 轻触  /  开始或停止幻灯片播放。 6. 要退出，轻触  。 	



注意

- 当 LCD 处于短暂的闲置状态时，回放功能图标将自动消失。再次轻敲屏幕，可弹出功能栏。

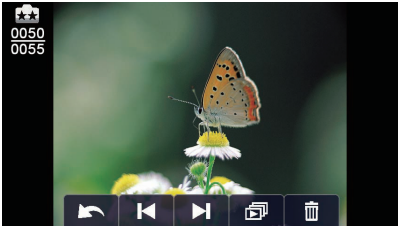
删除照片

操作	显示屏幕
<ol style="list-style-type: none"> 1. 轻触  进入删除选项屏幕。 	
<ol style="list-style-type: none"> 2. 轻触 [Yes] （是）删除当前照片；轻触 [No] （否）取消操作并退出；轻触 [All (Delete All)] （全部（删除全部）），删除全部照片。 3. 当选中 [All] （全部）时，将出现一个确认屏幕；轻触 [Yes] （是）执行操作，[No] （否）取消操作。 	 





注意

- 如果装了存储卡，您可能只能删除卡上存储的照片。
- 写保护存储卡上的照片无法删除。

第五节 设置您的摄像机

设置菜单

操作	显示屏幕
<ol style="list-style-type: none"> 轻触屏幕上的  打开菜单。菜单将会出现在屏幕上。 拖动菜单屏幕切换页面。 [Setting] (设置) 页面有8个选项, 供您配置设备设置。选项分别是 WiFi 连接、WiFi ID、菜单声音 (操作声音)、TV 制式、语言、时间设置、格式化和标准设置。 要退出设置, 轻触 Exit (退出) () 图标。 	

WiFi 连接

您可以选择此功能进行设置或通过无线连接观看实时视频。

操作	显示屏幕
<ol style="list-style-type: none"> 在设置菜单中, 轻触屏幕上的 [WiFi Connection] (WiFi 连接) 图标。 共有三种连接方式可选。 您可以选择 (1) 无线连接移动设备 (2) 无线连接电脑 (3) 无线连接云端。 	

注意

- 有关详情, 请参见第6、7和8节。

WiFi ID

在 [WiFi to Mobile] / [WiFi to PC] (无线连接移动设备 / 无线连接电脑) 上编辑 [WiFi ID & Password] (WiFi ID和密码)

操作	显示屏幕
<ol style="list-style-type: none"> 在设置菜单中, 轻触屏幕上的 [WiFi ID] 图标。 轻触进入 [WiFi ID] 和 [Password] (密码)。 要返回, 轻触 Return (返回) () 图标。 	

菜单声音



启用或禁用操作声音的音效。

操作	显示屏幕
<ol style="list-style-type: none"> 在设置菜单中，轻触屏幕上的 [Menu Sound] (菜单声音) 图标。 轻触选择 [On] (开) () 或 [Off] (关) () 。 要返回，轻触 Return (返回) () 图标。 	

TV 制式

选择适合当地的 TV 标准，NTSC 或 PAL。TV 制式设置不当会引起照片闪烁。



- NTSC(60Hz)标准：美国、加拿大、日本、韩国和台湾等。
- PAL(50Hz)标准：英国、中国、澳大利亚、新加坡和香港等。

操作	显示屏幕
<ol style="list-style-type: none"> 在设置菜单中，轻触屏幕上的 [TV] 图标。 轻触选择 [PAL] 或 [NTSC]。 要确认设置，轻触 OK (确定) () 图标。 要返回，轻触 Return (返回) () 图标。 	





语言

使用此选项可选择所需用户界面语言。

操作	显示屏幕
<ol style="list-style-type: none"> 在设置菜单中，轻触屏幕上的 [Language] (语言) 图标。 轻触选择需要的选项。 要确认设置，轻触 OK (确定) () 图标。 要返回，轻触 Return (返回) () 图标。 	



时间设置

操作	显示屏幕
<ol style="list-style-type: none"> 在设置菜单中，轻触屏幕上的 [Time Setting] (时间设置) 图标进入时间设置屏幕。 轻触 Year (年)、Month (月)、Day (日)、Hour (时)、Minute (分) 和 AM/PM (上午 / 下午) 进行设置。 要调节数值，轻触  /  要确认设置，轻触 OK (确定) () 图标。 要退出设置，轻触 Exit (退出) () 图标。 	



格式化

- 是：格式化内置存储器（当未安装 SD 卡时） / 所安装的 SD 卡。
- 否：不格式化内置存储器（当未安装 SD 卡时） / 所安装的 SD 卡。

操作	显示屏幕
<ol style="list-style-type: none"> 在设置菜单中，轻触屏幕上的 [Format] (格式化) 图标。 轻触选择 [Yes] (是) 或 [No] (否) ( )。 (轻触 [Yes] (是)  进入确认屏幕。) 	
<ol style="list-style-type: none"> 轻触  图标执行操作或  图标取消操作。 	



注意

- SD 卡格式化后，会清除所有资料。请确定相关资料已加以复制。

标准设置

还原为默认的出厂设置。

操作	显示屏幕
1. 在设置菜单中，轻触屏幕上的 [Default Setting] (标准设置) 图标。 2. 轻触选择 [Yes] (是) 或 [No] (否) ( ). (轻触 [Yes] (是)  进入确认屏幕。)	
3. 轻触  图标执行操作或  图标取消操作。	

本设备的标准设置参见下表：

设置	标准设置
分辨率	录像：FHD (1080p 30) 照片：5MP
补光灯	关
情境	自动
白平衡	自动
视频防震	关
动态侦测	关
慢镜头	关
定时拍摄	关
自拍	关
脸部追踪	关
日期打印	关
ISO	自动
菜单声音	开
WiFi ID 的密码	0000
TV 制式	取决于运货地区
语言	取决于运货地区
音量	3级

无线连接 PC WiVideo Suite (电脑 WiVideo 套件)

电脑上的高级操作—WiVideo

本摄像机可以通过 无线 或 USB 与您的电脑相连接。一旦在您的电脑上运行 [WiVideo] 应用程序 (仅支持 Windows® 系统), 将自动搜索您的摄像机并进行连接。然后您可以在电脑上操作更多功能。比如, 可以实现以下功能:

- 传输摄像机的文件。(无线 / USB 连接)
- 在电脑上观看摄像机拍摄的实时视频。(无线 连接)
- 将摄像机用作无线摄像头, 在线视频聊天。(无线 连接)
- 设置社交网络帐号并将信息存入摄像机。(USB 连接)
- 在摄像机上配置并同步 无线 配置文件。(USB 连接)



在电脑上安装 [WiVideo]

要通过 无线 正确连接摄像机并运行 [WiVideo] 应用程序, 您首先需要安装该程序。有了这一完美平台, 您可以通过摄像机观看实时视频, 还可以将摄像机用作网络摄像头, 进行在线视频聊天。

遵循以下步骤在电脑上安装 [PC WiVideo Suite] (电脑WiVideo套件)。

1. 使用随附的 USB 数据线连接摄像机和电脑。
2. 进行 USB 连接后, 本程序会自动安装, 或自动运行 / 自动播放窗口会弹出。

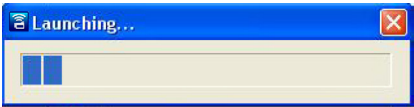
(基于不同操作系统。) 如果自动播放窗口没出现, 请点击 [My Computer] (我的电脑) → [PC WiVideo Suite] (电脑 WiVideo 套件) 执行程序安装。

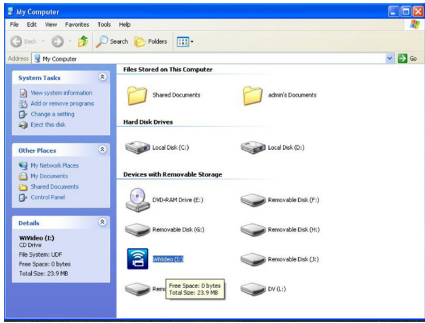
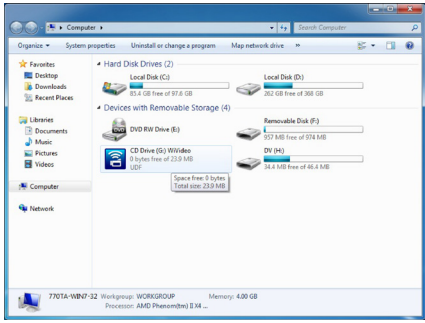
Windows XP	Win7
 <p>(自动安装)</p>	 <p>(自动播放窗口)</p>
 <p>(WiVideo.exe 路径)</p>	 <p>(WiVideo.exe 路径)</p>

- 按照屏幕上显示的提示完成安装。
- WiVideo () 快捷方式出现在桌面上。(您也可以前往 [Start] (开始) → [All Program] (所有程序) 查找该程序。)
- 主屏幕在桌面上自动出现。

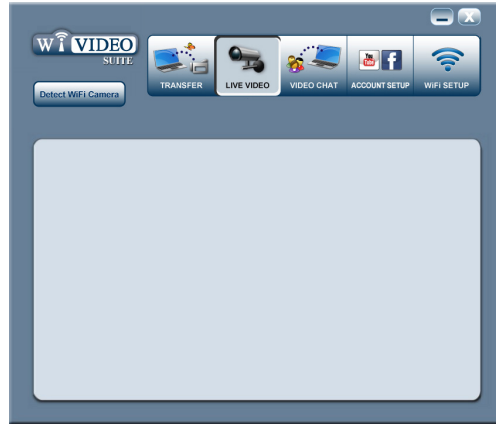



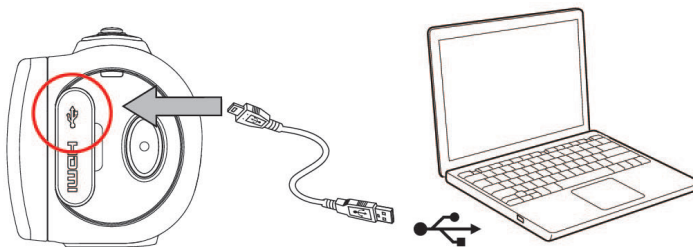

- 当安装结束时，您可以断开 USB 数据线。



注意

- WiVideo 程序将安装 H.264 Codec (解码编码器—GPL许可证下的免费软件)，以便正确观看录像。
- 要正确安装，您需要在安装前注销 / 退出即时通讯 (IM) 程序。
- WiVideo仅适用于 Windows® 系统。
- 当屏幕上的语言模糊时，请参见故障排除小节。

通过 无线 连接使用 WiVideo

操作	屏幕
<p>摄像机端:</p> <ol style="list-style-type: none"> 按 WiFi 键 ，选择 [WiFi to PC] (无线连接电脑) () 进行连接。(默认密码为 0000。WiFi ID 和密码可通过设置菜单上的 WiFi ID () 进行编辑。) 	

电脑端：

2. 双击桌面上的 [WiVideo] 快捷方式 。（请确保您的电脑上已提前安装了 [WiVideo] 应用程序。）
3. 点击 [Detect WiFi Camera]（侦测 无线 摄像机）键，搜索您的摄像机。

*当同一无线网络范围内存在两个或以上 无线 摄像机时，会弹出一个任务窗口，要求您选择您的摄像机。

4. 检查 [WiFi ID]，并在 WiVideo 任务窗口中输入摄像机上显示的 [Password]（密码）。然后点击 [OK]（确定）。
5. 一旦建立连接，屏幕上将会显示无线连接电脑的信号 。
6. 此时即完成无线连接电脑 WiVideo 套件。



注意

在使用前请打开电脑无线功能。

通过 无线 连接，WiVideo 应用程序可提供3个选项：

功能	说明
TRANSFER/DELETE (传输 / 删除)	您可以远程控制摄像机中存储的录像和照片。 您可以传输或删除电脑上的文件。
LIVE VIDEO (实时视频)	通过摄像机在电脑上观看实时视频流。 您可以选择视频分辨率。
VIDEO CHAT (视频聊天)	将摄像机用作无线摄像头，在线视频聊天。 (您首先需要在视频 / 音频设置中将本设备选作网络摄像头。)* <div style="border: 1px solid black; padding: 5px; margin: 5px 0;">*您需要将 [WiVideo Camera]（WiVideo 摄像机）选作您的网络摄像头 / 话筒，以便在线视频聊天。</div> <div style="text-align: center;"> (e.g. Skype)</div>



注意



- 为使 无线 连接正常工作，请确保已安装捆绑的 WiVideo 程序（仅支持基于 Windows® 的系统），且已激活电脑的 LAN 模块。
- 确保您的电脑与您的接入点（AP）正确连接，且您的摄像机位于相同的 WLAN 范围内。
- 当使用 LIVE VIDEO（实时视频）或 VIDEO CHAT（视频聊天）时，为求视频流更加稳定，请确保摄像机上的 无线 信号强度显示有2栏（）或以上。
- 为加强 无线 信号强度，您可以移动摄像机，使其更加靠近电脑。
- 如果摄像机距离您的电脑或 AP 设备较远，可能需要较长时间才能连接网络。（信号和无线频率可能会受影像。）
- 请确保电池已充满，以防摄像机意外关闭。

通过 USB 连接使用 WiVideo

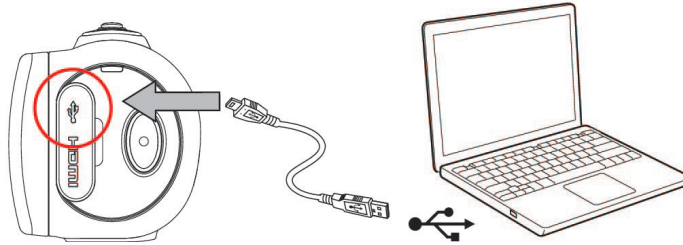
1. 使用随附的 USB 数据线连接摄像机和电脑。
2. 在进行 USB 连接后，主屏幕会出现。或请点击桌面上的 [WiVideo PC Suite] (WiVideo 电脑套件) 快捷方式 ，以运行程序。您也可以前往 [Start] (开始) → [All Program] (所有程序) 查找该程序。

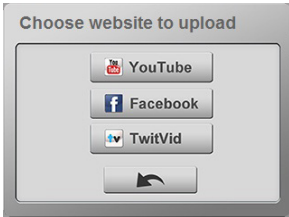
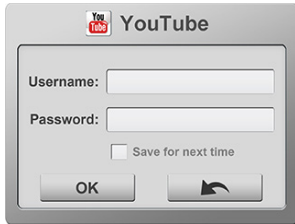

通过 USB 连接，WiVideo 应用程序可提供两种功能：

功能	说明
TRANSFER (传输)	<p>您可以访问摄像机中的录像和照片，并将文件上传至社交网络。</p> <p><u>上传</u></p> <ol style="list-style-type: none"> 1. 点击 [Upload] (上传)。 2. 点击 [Upload] (上传)。 3. 将出现网站选项。 4. 选择网站，在字段中填写具体社交网站的用户名 / 电子邮箱和密码。 5. 点击 [SET] (设置) 开始上传。 <div style="display: flex; justify-content: space-around; align-items: center;">   </div>
SETUP (设置)	<p><u>帐号设置</u></p> <p>设置您的社交网络账户信息，并存入摄像机。</p> <p><u>无线 设置</u></p> <p>配置并与摄像机的 无线 配置文件同步。</p> <p>为摄像机命名，创建安全密码。</p> 



注意

- USB 连接不支持实时视频和视频聊天。
- 有些社交网站可能无法访问特定区域或网络。
- 您的电脑必须联网，才能将文件上传至网络。
- 如果您没有帐号，请先在网站上注册。
- 社交网络的更新不作另行通知。（例如，密码验证，创建信道）请先访问网站，更新您的帐号设置。

第七节 无线连接移动设备 WiVideo APP 应用程序

移动设备上的高级操作—WiVideo

将移动设备用作遥控设备，可从摄像机无线拍摄照片 / 视频。摄像机因此成为与您的移动设备配套的便携设备，从而允许您随时随地录制任何场景。比如，您可以实现以下功能：

- 将移动设备用作遥控设备，进而从摄像机无线拍摄照片 / 视频。
- 通过移动设备控制摄像头的镜头变焦。

在移动设备上安装 [WiVideo]

要连接摄像机，您首先需要安装 [WiVideo] 应用程序。[Mobile WiVideo App]（移动设备 WiVideo 应用程序）在移动设备上的安装支持两种系统。具体取决于您的移动设备所应用的系统。如使用安卓系统，请从 Google Play 下载本应用程序；如使用 iOS 系统（iPhone/iPad），请到苹果应用商店下载程序进行安装。

遵循以下步骤在移动设备上安装 [Mobile WiVideo App]（移动设备 WiVideo 应用程序）。

1. 从 Google Play 或苹果应用商店（操作系统：iOS4或更高）将 WiVideo 应用程序（操作系统：安卓2.2或更高）下载到您的移动设备上。
2. 按照屏幕上出现的提示完成安装。
3. WiVideo () 快捷方式出现在屏幕上。

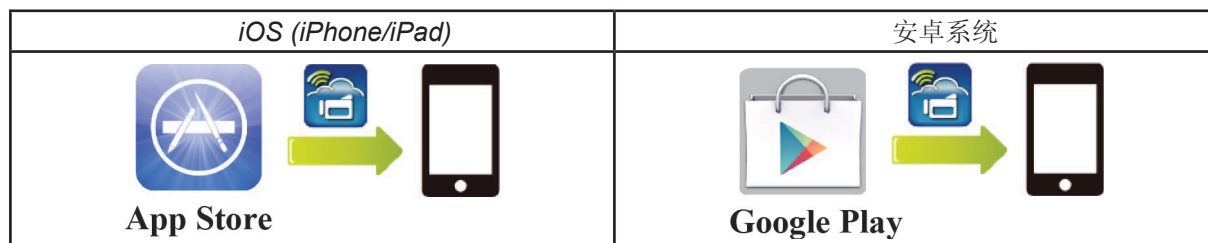





iOS系统 (iPhone/iPad)：直接 / 热点 / AP 模式

如果您是 iPhone/iPad 用户，可通过三种 无线 连接模式连接摄像机和移动设备。在不同环境和情形下，您可以根据具体情况选择最有效的连接方式。

(1) iOS: 没有无线移动服务时，使用 [Direct Mode] (直接模式)

操作	图示	插图
<p>摄像机端:</p> <ol style="list-style-type: none"> 按 WiFi 键 ，选择 [WiFi to Mobile] (无线连接移动设备) () 进行连接。 在 [WiFi Access Point] (无线 接入点) 列表上选择 [Direct Mode] (直接模式)。 如果连接了 [Direct Mode] (直接模式)，会显示信号图标 ()。 轻敲连接模式，将弹出屏幕，上面有 [WiFi ID] 和 [Password] (密码)，持续三秒钟。 		
<p>移动设备端:</p> <ol style="list-style-type: none"> 前往 [Settings] (设置)，然后转到 [WiFi] 功能。 选择与您的摄像机上显示的 [WiFi ID] 相同的 ID 进行连接。 当 [] 图标出现时，直接模式连接即激活。 要激活移动设备 WiVideo App，按下 WiVideo 图标 []。 <p>注：进行连接时， [] 图标需要等待一段时间才会出现。</p>		

(2) iOS: 有无线移动服务时，使用 [Hotspot Mode] (热点模式)

操作	图示	插图
<p>移动设备端:</p> <ol style="list-style-type: none"> 前往移动设备的 [Settings] (设置)，然后转到 [WiFi] 功能。 在移动设备上选择 [Personal Hotspot] (个人热点) 功能。 轻敲 [On] (开) 启用 [Personal Hotspot] (个人热点)。 一旦激活 [Personal Hotspot] (个人热点)，您即与摄像机共享 无线 并实现连接。 		
<p>摄像机端:</p> <ol style="list-style-type: none"> 按 WiFi 键 ()，选择 [WiFi to Mobile] (无线连接移动设备) () 浏览现有 无线 接入点 (AP)。 在现有 AP 列表中选择与移动设备所选相同的热点。 将摄像机接至该热点。 		





(3) iOS: 有无线接入点时，使用 [AP Mode] (接入点模式)

操作	图示	插图
<p>移动设备端:</p> <ol style="list-style-type: none"> 前往移动设备的 [Settings] (设置)，然后转到 [WiFi] 功能。 在 [Wi-Fi Networks] (WiFi 网络) 中启用 无线 功能。 选择一个现有的 AP。 		
<p>摄像机端:</p> <ol style="list-style-type: none"> 按 WiFi 键 ()，选择 [WiFi to Mobile] (无线连接移动设备) () 浏览现有 无线 接入点 (AP)。 选择与您的摄像机所选接入点相同的 AP。 将摄像机接至该接入点。 		

安卓系统：热点 / 接入点模式

如果您是安卓系统的手机用户，可通过两种 无线 连接模式连接摄像机和手机。在不同环境和情形下，您可以根据具体情况选择最有效的连接方式。

(1) 安卓：有无线移动服务时，使用 [Hotspot Mode] (热点模式)

操作	图示	插图
<p><u>移动设备端:</u></p> <ol style="list-style-type: none"> 前往 [Settings] (设置)，然后转到 [Wireless & network] (无线和网络) 功能。 启用热点和 / 或接入点功能。 一旦激活热点，您即与摄像机共享 无线 并实现连接。 	 <p>Hotspot</p>	
<p><u>摄像机端:</u></p> <ol style="list-style-type: none"> 按 WiFi 键 ()，选择 [WiFi to Mobile] (无线连接移动设备) () 浏览现有 AP。 在现有 [WiFi Access Point] (无线 接入点) 列表中选择与移动设备所选相同的热点。 将摄像机接至该热点。 <p>注：实际操作可能不同。请以具体产品为准。</p>		

(2) 安卓：有无线接入点时，使用 [AP Mode] (接入点模式)

操作	图示	插图
<p><u>移动设备端:</u></p> <ol style="list-style-type: none"> 前往 [Settings] (设置)，然后转到 [Wireless & network] (无线和网络) 功能。 在 [WiFi settings] (无线 设置) 中启用 无线 功能。 选择一个现有的 AP。 		
<p><u>摄像机端:</u></p> <ol style="list-style-type: none"> 按 WiFi 键 ()，选择 [WiFi to Mobile] (无线连接移动设备) () 浏览现有 AP。 选择与移动设备所选相同的 AP。 将摄像机接至该接入点。 		

通过 无线 连接使用 WiVideo

操作	屏幕
<p>远程控制您的摄像机（在移动设备端）：</p> <ol style="list-style-type: none"> 1. 在移动设备上按下[Mobile WiVideo App]（移动设备 WiVideo 应用程序）图标。. 2. 手机端将自动侦测现有摄像机。 3. 输入密码（默认为 0000，且该密码可在 WiVideo 应用程序中的[SETUP]（设置）或摄像机的[Settings]（设置）进行编辑）。 4. 此时，您即可通过移动设备享玩您的摄像机。 	

移动设备 WiVideo 套件功能

通过您的移动设备，您可以无线遥控您的摄像机。以下为移动设备上显示的图标及其功能。





	<p>长焦 (T)</p> <ul style="list-style-type: none"> • 放大
	<p>广角 (W)</p> <ul style="list-style-type: none"> • 缩小
	<p>录像</p> <ul style="list-style-type: none"> • 按键即可摄像 / 停止摄像。
	<p>照片</p> <ul style="list-style-type: none"> • 按键即可拍照
	<p>视图</p> <ul style="list-style-type: none"> • 在摄像机上实时取景
	<p>相册</p> <ul style="list-style-type: none"> • 回放 / 删除摄像机上的文件
	<p>设置</p> <ul style="list-style-type: none"> • 管理摄像机上的设置

第八节 无线连接云端—Sensr.net

注册并保存 Sensr.net 帐号至摄像机

Sensr.net 让您可以自由观看摄像机的实时视频。人们可以随时随地使用其 iPhone、iPad、iPod 媒体、安卓手机 / 平板或电脑在 Sensr.net 网站 / 应用程序上观看您的视频。WiVideo 程序可引导你自动完成 Sensr.net 的设置。

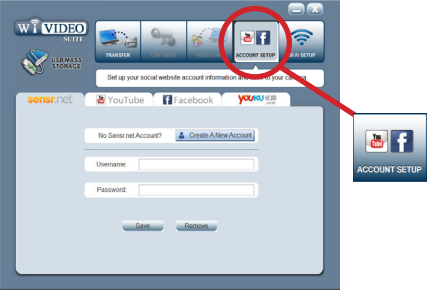
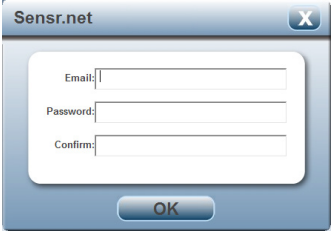
在开始使用 Sensr.net 前，您需要在 Sensr.net 网站 (www. Sensr.net) 上注册一个帐号。

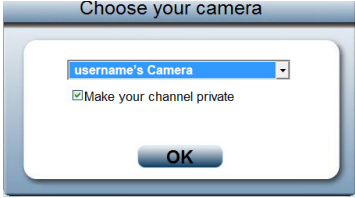
操作	屏幕
<p>(1) 创建帐号 (如已有 Sensr.net 帐号, 忽略此步骤。)</p> <ol style="list-style-type: none">1. 前往 WiVideo 套件 [Account Setup] (帐号设置), 新建 Sensr.net 帐号。2. 点击 [Create A New Account] (新建账户), 按步骤填写所需信息。3. 然后点击 [Sign Up] (注册)。 <p> 注意</p> <ul style="list-style-type: none">• 请记得使用 USB 数据线连接您的电脑和摄像机。• 一旦成功注册, 屏幕将返回 WiVideo 设置。 <p>(2) 保存帐号信息至摄像机或从摄像机删除帐号信息。输入用户名 / 密码并点击保存 / 删除。</p> <p>(3) 选择一个摄像机</p> <p>电脑 WiVideo 套件有一个默认摄像机。您可以在 Sensr.net 网站上创建更多摄像机。</p> <ul style="list-style-type: none">• 选择一个摄像机, 开始Sensr.net 视频直播。 <p> 注意</p> <ul style="list-style-type: none">• 有关专用摄像机使用的详细信息, 参见Sensr.net 网站。• 即便 LCD 触控面板已合上, Sensr.net 也将继续。	<ol style="list-style-type: none">1. 2.   

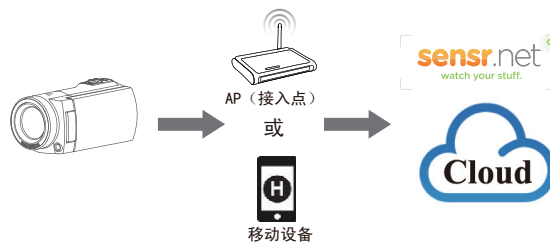

为 Sensr.net 实时视频准备接入点 / 移动设备热点

在开始前，确保您有一个可用接入点（AP） / 移动设备热点设备。



在 Sensr.net 上广播实时视频

从摄像机开始实时视频

1. 按摄像机上的 [WiFi' ] 键。
2. 在 [Connection Type] (连接类型) 中选择 [WiFi to Cloud] (无线连接云端) ()。
3. 登录您的Sensr.net 帐号。
4. 输入您的用户名和密码。
5. 摄像机将列出现有接入点。
6. 选择一个接入点进行 无线 连接。
7. 摄像机即接入 Sensr.net 服务器并开始视频直播。



注意

- 一旦插入 Sensr.net 帐号的用户名和密码，下次将会自动显示。
- 如果您没有看见任何信息，请使用键盘输入用户名 / 密码。

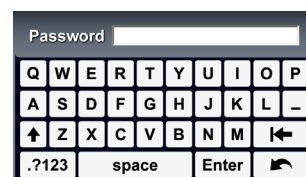

在移动设备端观看实时视频

1. 从 Google Play 或苹果商店下载 Sensr.net APP 应用软件并安装。
2. 运行应用程序，输入用户名 / 信道
3. 点击 Sensr.net App
4. 搜索您的帐号。
5. 移动设备即接入Sensr.net 服务器并从摄像机观看视频直播。
6. 当建立连接后，信号强度将显示在屏幕上端。
7. 要取消流媒体，轻触 [Return] (返回) 图标即可终止。



在电脑端观看实时视频

1. 前往 Sensr.net 网站，输入用户名 / 信道
2. 可在 Sensr.net 网站上观看直播视频。
3. 如果有您的帐号，人们可以访问 Sensr.net 网站并通过电脑观看来自摄像机的实时视频。

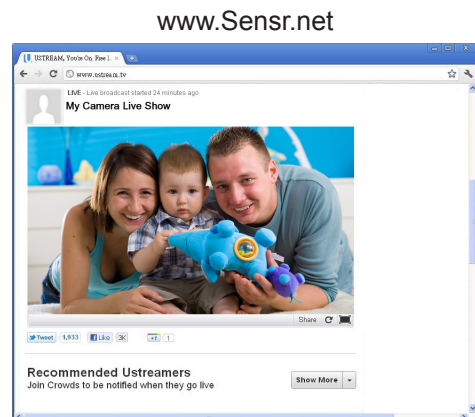

摄像机将列出现有接入点。选择一个接入点进行 无线 连接。

图标	说明
	当前连接 AP
	安全的网络：连接 AP 需要密码。
	信号强度
	上下光标：切换页面。
	AP 配置文件信息：您可以检查状态或删除其配置文件。

1. 选择想要连接的 AP (网络)。
2. 如果所选 AP 需要密码认证，您将进入键盘屏幕。
3. 输入密码，轻触 [Enter] (回车) 图标确认。
4. 或轻触 [Return] (返回) 图标退出。

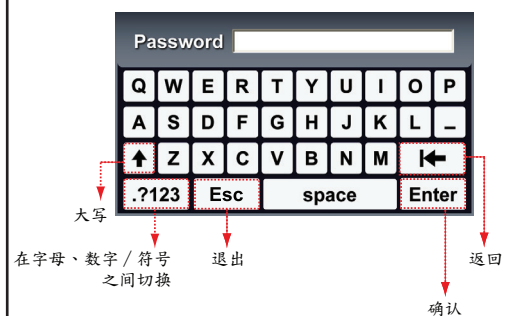

1. 屏幕上显示的 [Connecting Failed] (连接失败)

() 图标表示摄像机没有成功连接网络。



注意

- 可能造成“连接失败”的原因包括 (1) 密码错误; (2) 您不在该接入点所在无线网络区域。(3) 摄像机不支持接入点所用加密方式。该型号仅支持 WEP/WPA/WPA2 个人加密类型, 但不到企业级 (4) 您的网络需要 PPPoE 帐号 / 密码信息。
- 本摄像机仅支持以英文 / 数字 / 符号 (ASCII 字符) 命名的 AP (SSID)。
- 您仅可以输入英文文本, 无论 OSD 语言如何。
- 有些接入点路由器不允许您接入网络 (例如, 防火墙)。
- 您可能需要向网络服务供应商付费。
- 由于无线频率信号可能影像连接, 因此请远离任意电子设备。
- 当在 Sensr.net 上流媒体时, 录制 / 变焦功能不可用。
- 当摄像机通过数据线接至高清电视机时, 摄像机无法接入网络, 反之亦然。
- 请在扫描和接入 AP / 网络或上传时稍等。因特网连接速度或其它因素会影响流速度。
- 在连接网络前, 请确定电池已充满。上传需等待片刻。
- 如果您没有帐号, 请先在网站上注册。
- 社交网站的更新不作另行通知。(例如, 密码验证, 创建信道) 请先访问网站, 更新您的帐号设置。
- Sensr.net 可能无法访问特定区域或网络。
- 请避免在开放网络或公共区域传输机密文件和设置您的个人帐号信息。通过 无线 传送的数据可能会被泄露。

第九节 在电视机上观看照片和录像

连接到高清晰度16:9（宽屏）电视机

1. 将 HDMI 线的一端连接到设备的 HDMI 输出端口。
2. 将线的另一端连接到电视机。
3. 请将电视机的视频输入源设置为“HDMI”。
4. 在高清电视机上观看存储的录像和照片的步骤与在 LCD 屏幕上观看的步骤完全相同。

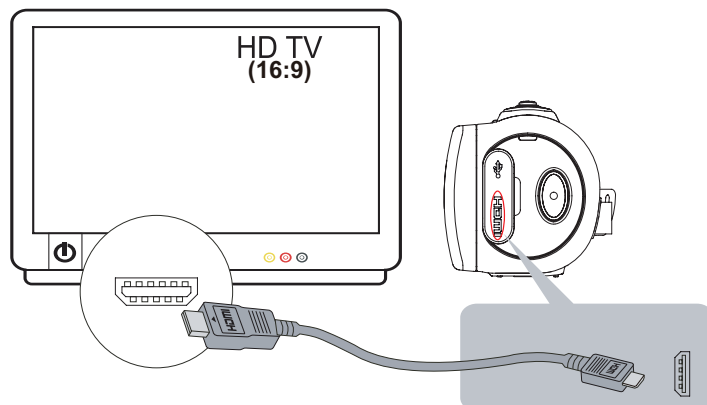

注意

- 与高清电视机相连接时，本设备的某些功能可能无法实现。

连接到 4:3 电视机

1. 将 AV 讯号线的一端连接到本设备的迷你 USB2.0 端口。
2. 将线的另一端连接到电视机。
3. 在电视机上观看存储的录像和照片的步骤与在 LCD 屏幕上观看的步骤完全相同。

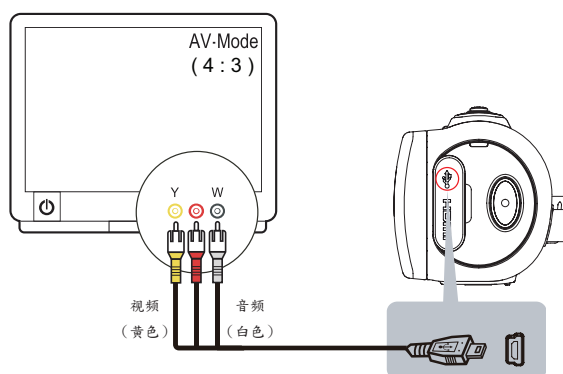

注意

- 与电视机 / 高清电视机相连接时，本设备的某些功能可能无法实现。
- 当摄像机与高清电视机相连接时，有些图标不会显示在 LCD 屏幕上。
- 当连接 HDMI 线时，无法拍摄视频 / 照片。
- 当使用 HDMI 线连接电视机时，无法使用 无线 功能。

第十节 在电脑上查看照片和录像

将照片或录像传输至电脑

您可以将本设备中存储的照片或录像传输至电脑，使用电子邮件发送给朋友，或上传至网站。

要实现此操作：

1. 使用附带的迷你 USB2.0 数据线，连接电脑和本设备。
2. 要访问 SD 卡上的照片和录像：可在 My Computer\SD\DCIM\100MEDIA 中找到影像和照片文件（该路径取决于 SD 卡的名称）。
3. 要访问设备内置存储器中的照片和录像：可在 My Computer\DV\DCIM\100MEDIA 中查找影像和照片文件。
4. 在上述文件夹中，您可以根据需要查看、删除、移动或复制任意录像 / 照片。

第十一节 规格与系统要求

规格	
影像传感器	500万像素 CMOS 传感器
操作模式	影片、照片拍摄
镜头类型	10倍光学变焦
镜头	自动对焦镜头 (F2.8)
焦距范围	常规模式
	广角: 1cm~无限远 长焦: 80cm~无限远
变焦	1 X~50X (10倍光学变焦, 5倍数码变焦)
快门	电子快门
LCD 显示器	3" 触摸 LCD (16:9)
外接镜头 / 滤镜卡口	直径37毫米
存储媒体	内置 128 MB 记忆体 (部分内存用于保存固件代码和软件); 支持 SD/SDHC/SDXC 卡槽 (最大 64GB)
照片分辨率	16MP: 4608×3456 (16M 像素) (插补)
	5MP: 2592×1944 (5M 像素)
	3MP: 2048×1536 (3M 像素)
视频分辨率	全高清 (1080p 30): 1920×1080 (30fps)
	HD+ (720p 60): 1280×720 (60fps)
	HD (720p 30): 1280×720 (30fps)
	VGA (640×480): 640×480 (30fps)
白平衡	自动 / 手动 (日光、荧光灯、钨丝灯)
自拍	10秒延迟
补光灯	补光灯开 / 数字补光灯 / 补光灯关
文件格式	照片: JPG
	视频: MP4 (H.264)
照片播放	单幅照片 / 幻灯片
电脑接口	迷你 USB2.0 端口
TV输出	HDMI
电池	可充电锂离子电子电池
尺寸	121mm (长) × 59mm (高) × 54mm (宽)
重量	247g (不含电池)

系统要求

- Microsoft Windows XP/Vista/7
- Intel /AMD Dual-Core CPU 或以上
- 1GB 系统内存和空余
- 2GB系统硬盘空间
- 可用 USB 1.1/2.0端口或以上



注意

- LCD 屏幕使用极高精度科技制造，因此99.99%以上的像素可有效利用。但 LCD 屏幕上可能会出现微小的黑和 / 或亮点（白色、红色、蓝色或绿色）。这些小点是制造过程的正常结果，并不影响录制。

第十二节 故障排除

故障排除

如果摄像机工作不当，请查看以下常见问题列表。

问题 / 情形	纠正 / 解决方法
无法开启摄像机。电源突然关闭。	<ul style="list-style-type: none"> 电源断开。按下 [Power Button] (电源键) 开机。 电池组电力弱或耗尽。给电池组充电。
接上电源适配器后无法开启摄像机。	<ul style="list-style-type: none"> 请确保您使用的是随附的电源适配器，且已将其正确接至电源插座。
内存卡上的文件无法顺利显示，LCD 屏幕上显示叹号“！”。	<ul style="list-style-type: none"> “！”表示 SD 卡速度慢或卡内有受损文件。要解决此问题，请使用摄像机而非电脑格式化 SD 卡。（有关格式化说明的详细信息，请参见第5小节）。 SD 卡有问题，无法辨识。换一张存储卡。 或更换一张高速 SD 卡。
无法拍摄视频 / 照片。	<ul style="list-style-type: none"> 内存已满。删除不必要的视频 / 照片或插入一张新的 SD 卡。 电源断开。按下 [Power Button] (电源键) 开机。
摄像机死机。	<ul style="list-style-type: none"> 请取出电池 / 断开适配器。然后，插入电池 / 接好适配器，再次开机。
印刷在照片上的日期有误。	<ul style="list-style-type: none"> 在 [Setting] (设置) 菜单中设置日期和时间。
为什么我有些室内照片显得模糊、暗？	<ul style="list-style-type: none"> 光线不好。请在光照较佳的条件下拍照。 本摄像机在光线较暗 / 室内条件下会延长照片曝光时间。当拍照时，让摄像机（和目标主体）保持数秒的稳定。 当拍照时，将摄像机放在平台、稳定的表面上，或使用三脚架。
视频 / 照片的颜色不自然。	<ul style="list-style-type: none"> 选择适当的白平衡选项，以匹配光源。
当使用 USB 数据线连接摄像机和电脑时，弹出许多自动播放窗口。它们表示摄像机的盘。	<ul style="list-style-type: none"> [DV] 盘表示摄像机内部存储器。 [Removable Disk] (可移动磁盘) 表示外接存储器（摄像机中安装的存储卡）。 [DVAP] 显示盘中保存的内置 Internet Direct 应用程序。请勿格式化本盘或删除其中的应用程序，否则 Internet Direct 应用程序将无法使用。
屏幕上的语言模糊。	<ul style="list-style-type: none"> 当屏幕上显示的语言模糊时，请参见每家原始电脑制造商网站上的常见问题与解答 (FAQ)。

第十三节 FCC 规则与SAR信息

FCC 规则

15.19(a)(3):

本设备符合FCC规则第15部分的规定。其操作符合下面两个条件：（1）此设备不会产生有害干扰，（2）此设备必须承受所收到的任何干扰，包括可能导致异常操作的干扰。

15.105(b):

注：本设备经测试，符合FCC规定第15部分中有关B类数字设备的各项限制。这些限制专用于合理防止在住所安装本设备时产生的有害干扰。

本设备会产生、使用和辐射射频能量。如果不按照说明进行安装和使用，则可能会对无线电通信产生负面干扰。但是，本公司不担保干扰不会在特定安装情况下产生。如果通过开机或关机可以确定本设备的确会对无线电或电视接收造成不良干扰，我们希望使用者尝试采取以下措施来消除干扰：

- 调整接收天线的方向或位置。
- 增大设备和接收器之间的距离。
- 将设备和接收器分别连接到不同的电路插座上。
- 咨询销售商或专业无线电/电视技术人员以寻求帮助。

未经兼容性负责方明确认可的更改或变动可能损害用户操作本设备的权限。

比吸收率（SAR）信息

本设备满足政府有关无线电波暴露的要求。

本设备的设计和制造没有超出美国政府联邦通信委员会（FCC）制定的无线电频率（RF）暴露限值。

本设备的暴露标准采用了一种称为比吸收率（SAR）的测量单位。FCC 设定的 SAR 限值为1.6W/kg。SAR测试是在所有测试的频带中以设备的最高认可功率电平进行发射时使用 FCC 指定的标准化方法执行的。

经测试，本设备在置于人体旁边时所产生的最高 SAR 值为0.226W/kg。

FCC已授予本设备“设备授权”（Equipment Authorization），所有报告的SAR评测水平平均符合FCC RF发射准则。本设备的SAR信息已在FCC备案，登录<http://www.fcc.gov/oet/fccid>，查找Display Grant（显示许可），即可在下方看到这些信息。E8HDCB229C100.

本设备符合 ANSI/IEEE C95.1-1999 有关普通公众的/非受控暴露限值的 SAR，并已依照 FCC OET 公告 65 附录 C 制定的测量标准和步骤进行了测试。